



SISTEMI E STRUMENTI PER CONDIZIONAMENTO E REFRIGERAZIONE
AIR CONDITIONING AND REFRIGERATION SYSTEMS AND INSTRUMENTS



2011

Le nostre filiali al vostro servizio

Dal 1976, data della sua costituzione, Wigam si pone come struttura orientata al settore delle attrezzature per la refrigerazione e il condizionamento.

La vocazione progettuale e costruttiva, insieme alla ricerca continua della qualità, hanno reso Wigam un'azienda di riferimento, dove personale altamente qualificato, sviluppa, produce e gestisce una serie di strumenti ed attrezzature tecnologicamente avanzate.

Particolare attenzione da parte della Wigam è prestata, da sempre, alle tematiche legate alla salvaguardia dell'ambiente.

Infatti facendo fede a questo impegno numerosissime attrezzature sono progettate con questa filosofia.

Our branches at your service

Since 1976, year of its creation, Wigam has been a structure oriented towards the equipment for refrigeration and air-conditioning.

The planning and creative vocation of the firm, and its continuous search for quality have made Wigam a reference company, where qualified workers develop, manufacture and control instruments and equipment of high technology.

Wigam has always paid a very particular attention to the problems linked to the protection of the environment; therefore, faithful to this engagement, a lot of equipment has been projected according to this philosophy.





Sede di Arezzo
Headquarters of Arezzo



Filiale di Milano
Branch of Milano



Filiale di Valencia (Spagna)
Branch of Valencia (Spain)



INSPECTOR HVAC



CADDY FOX



WR1 / WRN2.5



LOCK VALVE



UNIKA FACTORY



RF20N



SPITFIRE



HYPPO



FOX



FOX CO₂

EASYREC120R100



EASYREC120

LEAK STOP HVAC-A/C

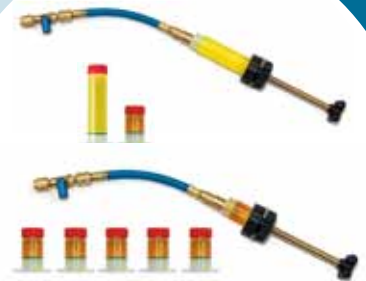

MINI-WIS HVAC-A/C

FLUSH&DRY



VIPER



EXPLORER

D540



Sistemi di recupero e riciclo Recycling and recovery systems

p. 10-12 Sistemi di recupero e riciclo
Recycling and recovery systems

p. 13 Sistemi di recupero
Recovery systems



Sistemi test impianti con azoto Test systems with nitrogen

p. 14-15 Sistemi test impianti con azoto
Test systems with nitrogen



Sistemi di lavaggio Flushing systems

p. 16-17 Stazioni di lavaggio e flussaggio
Flushing and fluxing stations

p. 18 Fluidi di lavaggio e kit raccordi
Flushing fluid and adapters kit

p. 19-23 Set di lavaggio e fluido, detersivi ed igienizzanti
Flushing set and fluid, detergents and sanitizers

p. 24-25 Pompe rotative ed a ingranaggi, per fluidi e sturacapillari
Rotary and gear pumps, for fluids and capillary check



Pompe scarico condensa Condensation water pumps

p. 26 Dissipatore di condensa
Water dissipater

p. 27-30 Pompe scarico condensa
Condensation water pumps



Unità vuoto e carica Vacuum and charging units

p. 32-35 Unità automatiche multifunzione
Multifunction automatic units

p. 36-39 Kit vuoto e carica
Vacuum and charging kit

p. 40-41 Stazioni vuoto e carica portatili
Portable vacuum and charging stations

p. 42 Cilindri di carica
Charging cylinders



Pompe per vuoto Vacuum pumps

p. 44-48 Pompe per vuoto
Vacuum pumps

p. 49 Olio, riduzioni e accessori pompe vuoto
Oil, fittings and accessories for vacuum pumps



p. 50-51 Vacuometri analogici e digitali
Analogic and digital vacuum gauges

Bombole refrigeranti Refrigerant bottles

p. 52-53 Bombole con refrigerante
Bottles with refrigerant

p. 54-55 Bombole vuote e accessori
Empty bottles and accessories



Gruppi manometrici e manometri Manifolds and gauges

p. 56-61 Manometro digitale FOX
FOX digital manifold

p. 62-63 Kit gruppi manometrici in valigetta
Manifold kit in plastic case

p. 64-72 Gruppi manometrici e manometri
Manifolds and gauges



Tubi flessibili Flexible hoses

p. 73 Tubi flessibili con Lock-Valve
Flexible hoses with Lock-Valve

p. 74-83 Tubi flessibili
Flexible hoses

p. 83 Ricambi per tubi flessibili
Spare parts for flexible hoses

p. 84 -87 Tubi capillari e sistemi di graffatura
Capillary tubes and crimping systems



Rubinetti e raccordi Fittings and adapters

p. 90 Raccordi autocartellanti
Self-flaring connections

p. 91 Sistemi di identificazione e protezione
Identification and protection systems

p. 92 Valvole di accesso Lock-Valve
Lock-valve acces valves

p. 93-94 Estrattori e attacchi rapidi
Core screwer tools and quick couplers

p. 95-96 Valvole a sfera, giunti a farfalla e giunti rapidi
Ball valves and quick couplings

p. 96 Rubinetti perforatori e pinza foratubi
Tube piercing valves and piercing pliers

p. 97 Valvole e cacciaviti togli valvole
Valves and core screwer tools



p. 98-99 Raccorderia per meccanismo di carica
Fittings for access valves

p. 100-106 Raccorderia ottone
Brass fittings

Strumenti di controllo e ispezione Checking and inspection instruments

p. 108 Strumenti di controllo e diagnosi
Checking and diagnosis instruments

p. 109 Telecamere di ispezione
Inspection cameras



Bilance elettroniche Electronic scales

p. 110-111 Bilance elettroniche
Electronic scales



Cercafughe Leak detectors

p. 112-117 Cercafughe elettronici
Electronic scales

p. 118 Cercafughe spray
Spray leak detectors

p. 119 Rilevatori di gas installazione fissa
Fixed gas leak detectors



Sistemi turafalle, lampade UV e additivi Stop-Leak systems, UV lamp and dyes

p. 120-121 Sistema turafalle
Stop leak systems

p. 122 Lampade cercafughe UV
UV lamps

p. 123-125 Sistemi iniezione UV e additivi
UV injection systems and dyes



Strumenti di misura Measurement instruments

p. 126-130 Termometri e termo-anemometri
Thermometers and thermo-anemometers

p. 131 Pinze amperometriche e multimetri digitali
Digital clamp-on meter and multimeter

p. 132 Analizzatori per impianti e fonometri
Systems analyzers and sound level meter

p. 133-137 Registratori di temperatura e data loggers
Temperature recorders and data loggers



p. 138-142 Relays and timers
Relays and timers

Saldatura Welding

p. 144-146 Set di saldatura
Welding kit

p. 147-148 Leghe e accessori
Alloys and accessories

p. 149 Bombole saldatura
Welding bottles

p. 150 Accessori e ricambi saldatura
Welding accessories and spare parts



Utensili Tools

p. 152 Flangiatubi elettrici
Cordless electric flaring tools

p. 153-154 Flangiatubi e olio per cartelle
Flaring tools and oil for flare

p. 154-155 Tagliatubi e sbavatubi
Tube cutters and reamers

p. 156 Allargatubi
Tube expander tools

p. 157 Piegatubi
Tube benders

p. 158 Chiavi dinamometriche e olio per cartelle
Torque wrenches and oil for flare

p. 159 Chiavi a cricco
Ratchet wrenches

p. 160 Pinze, pettini per alette e calibri per capillari
Pliers, fin comb and capillary gauge tools

p. 161 Specchietti per ispezione
Inspection mirrors



Lubrificanti, tracers, disidratanti, sigillanti e isolanti Lubricants, tracers, dehydratants, threads and insulators

p. 164-165 Lubrificanti, tracers, disidratanti, sigillanti e isolanti
Lubricants, tracers, dehydratants, threads and insulators

Informazioni e normative Informations and regulations

p. 168-175 Informazioni e normative
Informations and regulations

CONDIZIONI GENERALI DI VENDITA

I prezzi si intendono unitari, di listino e non sono comprensivi di IVA. L'imballo viene fatturato al costo.

La colonna confezione indica il numero minimo di pezzi ordinabili.



Il simbolo indica i pezzi contenuti nel kit.

In questo caso il prezzo si intende per kit.

I prezzi si intendono per merce resa franco nostro stabilimento e possono essere da noi variati senza preavviso.

La merce viaggia a rischio e pericolo del Committente anche se venduta franco domicilio. Mancando di precise indicazioni, le merci verranno spedite col mezzo da noi ritenuto più idoneo, senza ns responsabilità.

Nessun reclamo sarà ritenuto valido ed accettato trascorsi cinque giorni dal ricevimento della merce.

Qualunque osservazione sul prezzo fatturato dovrà pervenire immediatamente.

Gli ordini sono sempre accettati senza impegno circa i tempi di consegna. Le date di consegna riportate sulle conferme d'ordine sono indicative. Le consegne si ritengono subordinate alla reperibilità del mercato delle materie prime.

Non si riconoscono pagamenti se non effettuati al nostro domicilio. Non si accettano ritorni di merce se non autorizzati ed in porto franco. Per qualunque controversia resta eletto il foro di Arezzo, sede della nostra società, qualunque sia il modo ed il luogo convenuto per il pagamento e per la consegna.

GENERAL SALES CONDITIONS

Prices are per unit, list prices and do not include VAT.

Packaging is invoiced at cost.

The packaging column indicates the minimum orderable quantity.



Symbol indicates the pieces included in the kit.

In this case, price refers to the kit.

Prices are considered Ex-Works and can be changed by us without notice.

The goods are shipped at the consignee's risk, even if sold franco domicile. If there is no precise indication, goods will be shipped with one of our forwarders, without our being responsible.

No complaint will be considered valid and accepted after five days from the receipt of goods.

Any comment on the price invoiced must be done immediately.

Orders are always accepted without commitment regarding delivery times. Delivery dates on order confirmations are approximate. Deliveries are subject to the availability of raw material on the market.

Payments are not recognized unless effected to our domicile.

Return of goods are not accepted unless authorized and carriage free. For any controversy, the place of jurisdiction is Arezzo, seat of our company, whatever are the way and the place agreed for the payment and the delivery.



**SISTEMI DI RECUPERO E RICICLO
RECYCLING AND RECOVERY SYSTEMS**

**SISTEMI TEST IMPIANTI CON AZOTO
TEST SYSTEMS WITH NITROGEN**

**SISTEMI DI LAVAGGIO
FLUSHING SYSTEMS**

**POMPE SCARICO CONDENZA
CONDENSATION WATER PUMPS**

Unità di Recupero-Riciclo

- Adatto ad operare con tutti i refrigeranti CFC, HCFC e HFC.
- Studiato in particolare per lavorare con R410A.
- Dispositivo di autoevacuazione che permette di cambiare facilmente tipo di refrigerante.
- **Sistema di distillazione con controllo del flusso del refrigerante liquido, che permette la separazione di olio/additivi fino a 900 cc con altissima efficienza.**
- Dispositivo di arresto automatico dell'unità, terminato il refrigerante nell'impianto (sistema escludibile dall'operatore).
- Segnalazione visiva (LED verde) di fine recupero.
- Sistema di blocco automatico dell'unità al raggiungimento di pressioni elevate (38,5 bar) con allarme visivo (LED rosso).
- Equipaggiato con compressore a secco.
- Equipaggiato di filtro disidratatore e indicatore di umidità.
- Dotato di sistema di ventilazione di grande capacità.
- Estrema silenziosità.

Recovery-Recycling unit

- Able to work with all CFC, HCFC and HFC refrigerants.
- Created to work especially with R410A.
- Self-evacuation system which allows to change the type of refrigerant easily.
- **Distillation device with liquid refrigerant flow check, which allows to separate oil/dyes up to 900cc very efficiently.**
- Automatic stop of the unit when there is no refrigerant available in the system (this device can be switched on or off).
- Visual signal (green LED) when recovery is completed.
- Automatic safety shut-off of the unit in case of high pressure (38,5 bar) with visual alarm (red LED).
- Equipped with a dry compressor.
- Equipped with filter drier and humidity glass.
- Equipped with a high capacity ventilation system.
- Extremely silent.

Codice Code	Modello Model	Descrizione Description	Dimensioni Dimensions	Peso Weight	Conf. pz. Pack pcs.	Prezzo cad.€ Unit price €
13001016	EASYREC120R100	Unità di recupero e riciclo Recovery and recycling unit	500x250x510 mm	20 kg	1 5	1.480,00 1.406,00

Conformi
ISO 11650
NF EN35421
CE N.1005/2009
in accordance
with

NEW

Recupera, ricicla, riutilizza con EASYREC120R100

Il miglior sostituto dell'R22? L'R22 RICICLATO

In accordo con il Regolamento (CE) N 1005/2009

Recover, recycle, re-use with EASYREC120R100

The best replacement for R22? THE RECYCLED R22

In accordance with the Regulation (EC) N.1005/2009



Caratteristiche tecniche Technical features

Potenza Power	220-240V AC 50-60 Hz	
Motore Motor	370 W	
Velocità motore Motor speed	1450 rpm@50Hz	1750 rpm@60Hz
Tensione nominale Maximal current draw	5A	8A
Compressore Compressor	A pistone, a secco Piston-type and oil-less	
Blocco automatico di sicurezza Automatic safety shut-off	38.5 bar/3850kPa(558 psi)	
Temperatura di esercizio Operating temperature	0-40 °C	

Velocità di recupero Recovery rate

	R12-R134	R22-R407C	R404A-R407C R410A-R507
Vapore Vapour	14 kg/h	15 kg/h	16 kg/h
Liquido (Recupero) Liquid (Recovery)	94 kg/h	109 kg/h	111 kg/h
Liquido (Recupero-Riciclo) Liquid (Recovery-recycling)	14 kg/h	15 kg/h	16 kg/h
Push-pull Push-pull	276 kg/h	334 kg/h	373 kg/h

Ricambi e accessori Spare parts and accessories

Rif.	Codice	Modello	Descrizione	Prezzo cad.€
Ref.	Code	Model	Description	Unit price €
1	14015008	MG111-1/4MM	Filtro disidratatore Drier filter	9,38
2	14015013	XH412	Filtro disidratatore "alta capacità" "High capacity" drier filter	36,20
3	14020014001	G19020-WIG	Kit 10 guarnizioni per tubi flessibili 1/4"SAE Kit 10 gaskets for 1/4"SAE flexible hoses	2,80



L'Unità di Recupero-Riciclo EASYREC120R100 Wigam è uno strumento che permette di recuperare e "riciclare" il refrigerante al fine di poterlo riutilizzare come previsto dal Regolamento (CE) N 1005/2009 del 16 settembre 2009. Per «riciclo» si intende la riutilizzazione di sostanze controllate recuperate (es. R22) previa effettuazione di un processo di pulitura di base. La sicurezza di poter riutilizzare il gas recuperato è garantita dalla presenza all'interno del recuperatore EASYREC120R100 di un distillatore che consente di effettuare un processo di pulizia molto efficiente.

The Recovery-Recycling unit EASYREC120R100 Wigam is a system that allows to recover and "recycle" the refrigerant in order to be able to re-use it, as per Regulations (EC) N. 1005/2009 of 16th September 2009. By «recycling» we mean the re-use of examined and recovered substances (for instance R22) subject to a base cleaning process. The distiller inside EASYREC120R100 allows to make a very efficient cleaning process and thus guarantees the re-use of the recovered gas.

Sistema di distillazione e controllo esclusivo

- ELEVATO scambio termico che permette di ottimizzare la procedura di distillazione
- Sistema automatico controllo flusso
- Controllo massimo riempimento
- Capacità del distillatore 2,5 lt
- Sistema di distillazione che permette la separazione di olio/additivi fino a 900cc

Exclusive distillation and control system

- HIGH heat exchange between "warm" refrigerant and "cold" refrigerant, that allows to optimize the distillation procedure
- Automatic flow control system
- Max filling up control
- Distiller capacity 2,5 lt
- Distillation device which allows to separate oil/dyes up to 900 cc

Scambiatore termico ad alta efficienza High efficient heat exchanger

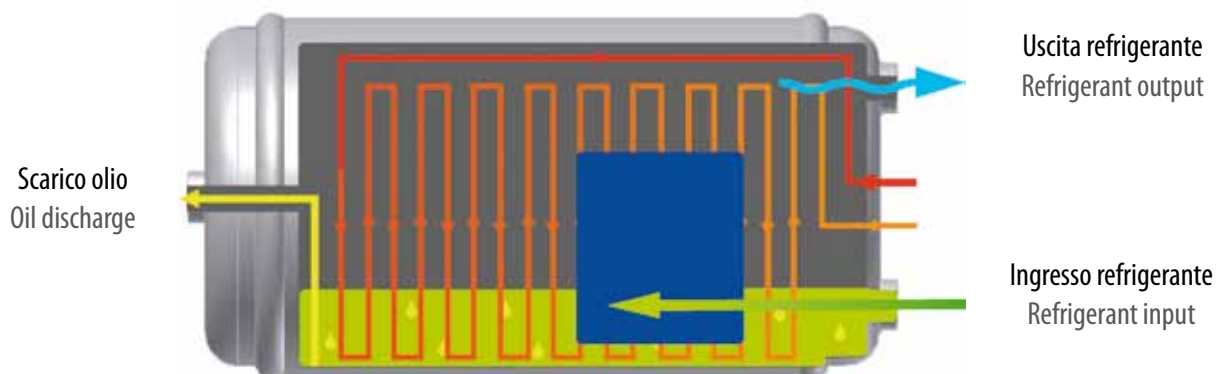

Controllo flusso automatico Automatic flow control

REGOLAMENTO (CE) N. 1005/2009 DEL PARLAMENTO EUROPEO E DEL CONSIGLIO DEL 16 SETTEMBRE 2009 SULLE SOSTANZE CHE RIDUCONO LO STRATO DI OZONO

Di seguito riportiamo alcuni punti essenziali del Regolamento:
 ... (7) Ai sensi del regolamento (CE) 2037/2000 a partire dal 2010 non sarà più possibile utilizzare idroclorofluorocarburi (R22) vergini per le attività di manutenzione o assistenza di apparecchiature di refrigerazione o condizionamento d'aria. Per ridurre al minimo il rischio che idroclorofluorocarburi (R22) vergini vengano illecitamente utilizzati come materiali riciclati o rigenerati, nelle operazioni di manutenzione o assistenza dovrebbe essere utilizzato solo materiale rigenerato o riciclato. La rivendita di idroclorofluorocarburi (R22) riciclati dovrebbe essere vietata e gli idroclorofluorocarburi (R22) riciclati dovrebbero essere impiegati solo quando recuperati dall'apparecchiatura e soltanto dall'impresa che ha effettuato o commissionato il recupero. Per coerenza, tale deroga dovrebbe applicarsi anche alle pompe di calore.

Articolo 3 - Definizioni

- 23) «**recupero**», la raccolta e il magazzinaggio di sostanze controllate provenienti da prodotti e apparecchiature o contenitori, effettuati nel corso delle operazioni di manutenzione o assistenza o prima dello smaltimento.
 24) «**riciclo**», la riutilizzo di sostanze controllate recuperate previa effettuazione di un processo di pulitura di base.
 25) «**rigenerazione**», il ritrattamento delle sostanze controllate recuperate allo scopo di ottenere il rendimento equivalente a quello di una sostanza vergine, tenendo conto del suo uso previsto.

Articolo 5 – Immissioni sul mercato di sostanze controllate

L'articolo 30 del regolamento CE 1005/2009 sostituisce il CE 2037/2000, in ogni caso all'articolo 5 il regolamento CE 1005/2009 riconferma gli stessi divieti di immissione nel mercato di sostanze controllate del CE 2037/2000 tra le quali R22 (Dal 1° gennaio 2010 al 31 dicembre 2014 sarà possibile utilizzare solo ed esclusivamente R22 rigenerato o riciclato, dal 2015 vi sarà un divieto di vendita totale).

Articolo 11 – Produzioni, immissione sul mercato e uso di idroclorofluorocarburi e immissione sul mercato di prodotti e apparecchiature che contengono o dipendono da idroclorofluorocarburi.

- 4- Fino al 31 dicembre 2014 gli idroclorofluorocarburi (R22) riciclati possono essere utilizzati per la manutenzione o l'assistenza di apparecchiature di refrigerazione e condizionamento d'aria e di pompe di calore esistenti purché siano stati recuperati da tali apparecchiature e possono essere utilizzati soltanto dall'impresa che ha effettuato il recupero nell'ambito della manutenzione o dell'assistenza o per conto della quale è stato effettuato il recupero nell'ambito della manutenzione.
 6- Quando gli idroclorofluorocarburi (R22) rigenerati o riciclati sono utilizzati per attività di manutenzione o assistenza, sull'apparecchiatura di refrigerazione e condizionamento d'aria e sulla pompa di calore interessate è apposta un'etichetta nella quale è indicato il tipo di sostanza, la quantità contenuta nell'apparecchiatura e gli elementi dell'etichetta di cui all'allegato I del regolamento (CE) n. 1272/2008 per sostanze o miscele classificate come nocive per lo strato di ozono.

REGULATION (EC) N° 1005/2009 OF THE EUROPEAN PARLIAMENT AND OF THE COUNCIL OF 16TH SEPTEMBER 2009 ON SUBSTANCES THAT DEplete THE OZONE LAYER

Here follow a few essential points of the Regulation:
 ... (7) under regulation (EC) N° 2037/2000 as from 2010, virgin hydrochlorofluorocarbons (R22) can no longer be used for the maintenance or servicing of refrigeration and air conditioning equipment. In order to minimise the risk of illegal use of virgin hydrochlorofluorocarbonds (R22) as recycled or reclaimed material, only reclaimed or recycled material should be used in maintenance or servicing operations. The re-selling of recycled hydrochlorofluorocarbons (R22) should be prohibited, and recycled hydrochlorofluorocarbons (R22) should only be used when recovered from such equipment and only by the undertaking which carried out or mandated the recovery. For consistency this exemption should also apply to heat pump equipment.

Article 3 - Definitions

- 23) «**recovery**» means the collection and the storage of controlled substances from products and equipment or containers during maintenance or servicing or before disposal;
 24) «**recycling**», means the reuse of a recovered controlled substance following a basic cleaning process ;
 25) «**reclamation**» means the reprocessing of a recovered controlled substance in order to meet the equivalent performance of a virgin substance, taking into account its intended use.

Article 5 - Placing on the market and use of controlled substances

Article 30 of Regulation EC 1005/2009 replaces the EC 2037/2000; anyway, at article 5, Regulation EC 1005/2009 confirms the same prohibitions to place controlled substances (among which R22) on the market as Regulation EC 2037/2000 (From 1st January 2010 until 31st December 2014, it will be possible to use only and exclusively reclaimed or recycled R22 and from 2015, there will be complete sales ban)

Article 11 - Production, placing on the market and use of hydrochlorofluorocarbons and placing on the market of products and equipment containing or relying on hydrochlorofluorocarbons.

4. Until 31st December 2014, recycled hydrochlorofluorocarbons (R22) may be used for the maintenance or servicing of existing refrigeration, air-conditioning and heat pump equipment provided that they have been recovered from such equipment and may only be used by the undertaking which carried out the recovery as part of maintenance or servicing or for which the recovery as part of maintenance or servicing was carried out.
 6. When reclaimed or recycled hydrochlorofluorocarbons (R22) are used for maintenance or servicing, the refrigeration, air-conditioning and heat pump equipment concerned shall be labelled with an indication of the type of substance, its quantity contained in the equipment and the label elements set out in Annex I to Regulation (EC) N. 1272/2008 for substances or mixtures classified as Hazardous to the Ozone Layer.

Allegato 1: Pericoloso per lo strato di ozono – Elementi dell'etichetta Attachment 1: Hazardous to the ozone layer – Sticker's elements

Simbolo / Pittogramma
 Symbol / Pictogram

Avvertenza - Warning

Pericolo - Hazard

Indicazione di pericolo
 Hazard indication

EUH059: Pericoloso per lo strato di ozono
 Hazardous to the ozone layer

Consigli di prudenza - Caution advice

P273 - P501

Unità di Recupero

- Adatto ad operare con tutti i refrigeranti CFC, HCFC e HFC.
- Studiato in particolare per lavorare con R410A.
- Dispositivo di autoevacuazione che permette di cambiare facilmente tipo di refrigerante.
- Dispositivo di arresto automatico dell'unità, terminato il refrigerante nell'impianto (sistema escludibile dall'operatore).
- Segnalazione visiva (LED verde) di fine recupero.
- Sistema di blocco automatico dell'unità al raggiungimento di pressioni elevate (38,5 bar) con allarme visivo (LED rosso).
- Equipaggiato con compressore a secco.
- Equipaggiato di filtro disidratatore e indicatore di umidità.
- Dotato di sistema di ventilazione di grande capacità.
- Estrema silenziosità.

Conformi
ISO 11650
NF EN35421
in accordance
with

Recovery unit

- Able to work with all CFC, HCFC and HFC refrigerants.
- Created to work especially with R410A.
- Self-evacuation system which allows to change the type of refrigerant easily.
- Automatic stop of the unit when there is no refrigerant available in the system (this device can be switched on or off).
- Visual signal (green LED) when recovery is completed.
- Automatic safety shut-off of the unit in case of high pressure (38,5 bar) with visual alarm (red LED).
- Equipped with a dry compressor.
- Equipped with a filter drier and humidity glass.
- Equipped with a high capacity ventilation system.
- Extremely silent.



Codice Code	Modello Model	Descrizione Description	Dimensioni Dimensions	Peso Weight	Conf. pz. Pack. pcs.	Prezzo cad.€ Unit price €
13001015	EASYREC120	Unità di recupero Recovery unit	500x250x350 mm	17 kg	1	994,00
					5	944,00
13006046	R100	Kit di trasformazione per distillazione* Distillation kit*	415x196x160 mm	3 kg	1	586,00

* Montaggio eseguibile esclusivamente in Wigam, esclusi dal prezzo di listino eventuali interventi di revisione e spese di trasporto

* The assembly of the kit must be made exclusively in Wigam, revision interventions and transport charges are not included in the price

Caratteristiche tecniche Technical features

Potenza Power	220-240V AC 50-60 Hz	
Motore Motor	370 W	
Velocità motore Motor speed	1450 rpm@50Hz	1750 rpm@60Hz
Tensione nominale Maximal current draw	5A	8A
Compressore Compressor	A pistone, a secco Piston-type and oil-less	
Blocco automatico di sicurezza Automatic safety shut-off	38.5 bar/3850kPa(558 psi)	
Temperatura di esercizio Operating temperature	0-40 °C	

Velocità di recupero Recovery rate

	R12-R134	R22-R407C	R404A-R407C R410A-R507
Vapore Vapour	14 kg/h	15 kg/h	16 kg/h
Liquido (Recupero) Liquid (Recovery)	94 kg/h	109 kg/h	111 kg/h
Push-pull Push-pull	276 kg/h	334 kg/h	373 kg/h

Ricambi e accessori Spare parts and accessories

Rif. Ref.	Codice Code	Modello Model	Descrizione Description	Prezzo cad.€ Unit price €
1	14015008	MG111-1/4MM	Filtro disidratatore Drier filter	9,38
2	14015013	XH412	Filtro deidratore "alta capacità" "High capacity" drier filter	36,20
3	14020014001	G19020-WIG	Kit 10 guarnizioni per tubi flessibili 1/4"SAE Kit 10 gaskets for 1/4"SAE flexible hoses	2,80



Kit azoto

Utilizzabile per:

- Controllo perdite in pressione dei sistemi HVAC & A/C
- Lavaggio sistemi HVAC & A/C
- Flussaggio durante saldatura in sistemi HVAC & A/C
- Verifica taratura pressostati
- Verifica taratura manometri

Include:

- Riduttore azoto "Heavy Duty":
 - › Pressione ingresso: 20 MPa
 - › Pressione uscita: 0,05 ÷ 4,8 MPa
 - › Attacco 1/4" SAE
- Manometro Ø80, classe 1.0 con settori definiti, indice di posizionamento e vite di regolazione
- Tubo flessibile 1/4" SAE, 900 mm + 200 mm
- Cartuccia di azoto 950 cc - 110 bar – TPED
- Adattatore 5/16" SAE- f x 1/4" SAE-m per collegamento impianti a R410A
- Robusta e comoda valigetta in plastica

Nitrogen kit

Suitable for :

- Testing for leaks in pressure of HVAC & A/C systems
- Flushing of HVAC & A/C systems
- Fluxing during soldering in HVAC & A/C systems
- Pressure switches calibration
- Gauges calibration

Includes:

- "Heavy duty" nitrogen regulator:
 - › Inlet pressure: 20 MPa
 - › Working pressure: 0,05 ÷ 4,8 MPa
 - › Connection: 1/4" SAE
- Ø80 gauge, class 1.0 with defined sectors, positioning indicator and calibration screw
- Flexible hose 1/4" SAE, 900 mm + 200 mm
- Nitrogen bottle 950 cc- 110 bar – TPED
- Adapter 5/16" SAE - f x 1/4" SAE-m for R410A A/C systems connection
- Plastic carrying case



Codice Code	Modello Model	Descrizione Description	Prezzo cad.€ Unit price €
13005017001	K-AZ200-50/BN2	Kit azoto con attacchi per Italia Nitrogen kit with connection for Italy	340,00
13005017005	K-AZ200-50/BN2-D	Kit azoto con attacchi per Francia – Belgio – Portogallo – Spagna Nitrogen kit with connections for France – Belgium – Portugal – Spain	340,00
13005017008	K-AZ200-50/BN2-E	Kit azoto con attacchi per Gran Bretagna Nitrogen kit with connections for Great Britain	340,00
13005017009	K-AZ200-50/BN2-C	Kit azoto con attacchi per Germania Nitrogen kit with connections for Germany	340,00

BN2/1-TPED BAZ50/1

Bombole azoto Nitrogen bottle

Rif. Ref.	Codice Code	Modello Model	Descrizione Description	Conf. pz. Pack. pcs.	Prezzo cad.€ Unit price €
2	11001060	BN2/1-TPED	Cartuccia 950 cc - 950 cc bottle	12	22,10
1	11003011	BAZ50/1	Bombola 5 lt piena - 5 lt full bottle	1	280,00



Kit azoto

Utilizzabile per:

- Controllo perdite in pressione dei sistemi HVAC & A/C
- Lavaggio sistemi HVAC & A/C
- Flussaggio durante la saldatura in sistemi HVAC & A/C
- Verifica taratura pressostati
- Verifica taratura manometri

Include:

- Riduttore azoto "Heavy Duty":
 - › Pressione ingresso: 20 MPa
 - › Pressione uscita: 0,05 ÷ 4,8 MPa
 - › Attacco 1/4" SAE
- Manometro Ø80, classe 1.0 con settori definiti, indice di posizionamento e vite di regolazione
- Tubo flessibile 1/4" SAE, 2500 mm + 220 mm
- Bombola azoto 5lt – TPED - piena (20 MPa)
- Adattatore 5/16" SAE f x 1/4" SAE m per collegamento impianti a R410A



Nitrogen kit

Suitable for:

- Testing for leaks in pressure of HVAC & A/C systems
- Flushing of HVAC & A/C systems
- Fluxing during soldering in HVAC & A/C systems
- Pressure switches calibration
- Gauges calibration

Includes:

- "Heavy duty" nitrogen regulator:
 - › Inlet pressure: 20 MPa
 - › Working pressure: 0,05 ÷ 4,8 MPa
 - › Connection: 1/4" SAE
- Ø80 gauge, class 1.0 with defined sectors, positioning indicator and calibration screw
- Flexible hose 1/4" SAE, 2500 mm + 220 mm
- Nitrogen bottle 5lt – TPED - full (20 MPa)
- Adapter 5/16" SAE f x 1/4" SAE m for R410A A/C systems connection

Codice Code	Modello Model	Descrizione Description	Prezzo cad.€ Unit price €
13005022001	K-AZ200-50/BAZ50	Kit azoto 5 lt 5 lt Nitrogen kit	630,00

AZ200

Riduttore azoto "Heavy duty" "Heavy duty" nitrogen regulator

Codice Code	Modello Model	Descrizione Description	Pressione ingresso Inlet pressure	Pressione uscita Working pressure	Attacchi Connection	Cad.€ Unit €
10002017	AZ200-50	Riduttore azoto con attacchi per Italia Nitrogen regulator with connection for Italy	20MPa	0,05 ÷ 4,8 MPa	1/4" SAE	198,00
10002019	AZ200-50/D	Riduttore azoto con attacchi per Francia - Belgio - Portogallo - Spagna Nitrogen regulator with connections for France - Belgium - Portugal - Spain	20MPa	0,05 ÷ 4,8 MPa	1/4" SAE	198,00
10002018	AZ200-50/E	Riduttore azoto con attacchi per Gran Bretagna Nitrogen regulator with connections for Great Britain	20MPa	0,05 ÷ 4,8 MPa	1/4" SAE	198,00
10002020	AZ200-50/C	Riduttore azoto con attacchi per Germania Nitrogen regulator with connections for Germany	20MPa	0,05 ÷ 4,8 MPa	1/4" SAE	198,00



Ricambi Spare parts

Rif. Ref.	Codice Code	Modello Model	Descrizione Description	Prezzo cad.€ Unit price €
1	07121016	PF80/53R1/TEST/K1	Manometro ø 80, classe 1.0 con settori definiti, indice di posizionamento e vite di regolazione ø 80 gauge, class 1,0 with defined sectors, positioning indicator and calibration screw	20,30
2	05015003	V/WSA/1M-4/6Y/PF80/N2-K1	Tubo flessibile con manometro ø80, classe 1.0 Flexible hose with ø80 gauge, class 1.0	53,50
	14020084001	95514K-WIG	Kit 10 guarnizioni nylon per riduttore azoto Kit 10 gaskets for nitrogen regulator	2,80
	14020083001	OR-AZ/K-WIG	Kit 10 o-ring per riduttore azoto per I-F-B-P-ES-D Kit 10 o-ring for nitrogen regulator for I-F-B-P-ES-D	1,50
	10010037		Manometro AP 0-315 bar per AZ200-50 HP gauges 0-315 bar for AZ200-50	13,60
	10010038		Manometro BP 0-100 bar per AZ200-50 LP gauges 0-100 bar for AZ200-50	13,60

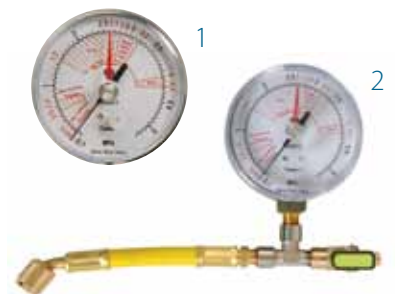

Stazione di lavaggio e flussaggio

Flush&Dry è la nuova stazione Wigam che risolve tutti i problemi di lavaggio e flussaggio degli impianti HVAC e A/C, anche di grandi dimensioni.

I professionisti del settore sono concordi nel sostenere che il lavaggio con un flussante liquido è l'unica soluzione che permette di:

- Eliminare tutti i residui solidi causati dalla rottura del compressore o del filtro.
- Rimuovere completamente i residui di olio dal sistema HVAC e A/C

Prerogative:

- Lavaggio di circuiti di volume anche superiore ai 10 lt standard della tanica
- Flussaggio dell'impianto con riduttore azoto e cartuccia azoto 950cc inclusi nel kit
- Attacco per tanica supplementare
- Attacco per bombola azoto esterna
- Rubinetti esterni e adesivo sinottico per facilitare le operazioni
- Pompa dotata di tenuta meccanica e guarnizioni in PTFE
- Filtro meccanico in aspirazione
- Tubi flessibili con:
 - Attacchi intercambiabili da 1/4"SAE, 3/8"SAE e 1/2"SAE per HVAC
 - Coni universali per A/C (settore auto)

Flushing and fluxing station

Flush&Dry is the new Wigam flushing station that solves all the problems concerning the flushing and fluxing of A/C and HVAC systems, even of big dimensions. Professionals in the sector agree that flushing with a fluid is the only solution that allows to:

- Remove all solid residues caused by the breakage of the compressor or of the filter
- Remove completely the residues of oil from the HVAC and A/C systems

Properties:

- Flushing of circuit that have a bigger volume than the 10 standard litres of the container
- Fluxing of the system by means of the nitrose regulator and nitrogen cartridge BN2/1-950cc
- Preset connection for extra container
- Connection for external nitrogen bottle
- External valves and synoptic label for easy operations
- Pump equipped with mechanical seal and PTFE gaskets
- A mechanical filter on the suction side
- Flexible hoses with:
 - Interchangeable connections of 1/4"SAE, 3/8"SAE and 1/2"SAE for HVAC
 - Universal cones for A/C (automotive)

Codice Code	Modello Model	Descrizione Description	Prezzo cad.€ Unit price €
13005037002	FLUSH&DRY-HVAC	Stazione di lavaggio e flussaggio per sistemi HVAC Flushing and fluxing station for HVAC systems	1.030,00
13005038002	FLUSH&DRY-A/C	Stazione di lavaggio e flussaggio per sistemi A/C (settore auto) Flushing and fluxing station for A/C systems (automotive)	1.040,00

Caratteristiche tecniche Technical features

Portata pompa Pump flow rate	14 l/min
Pressione max pompa Pump max pressure	0,45 MPa
Pressione uscita riduttore azoto Nitrogen regulator output pressure	0,50 MPa
Potenza motore pompa Pump motor power	0,6kW
Alimentazione Power supply	230-240/1/50-60 Hz
Dimensioni Dimensions	300x220x550mm
Peso Weight	14 kg



Ricambi e accessori Spare parts and accessories

Codice Code	Modello Model	Descrizione Description	Prezzo cad.€ Unit price €
02041003	F1-PUMP	Pompa per FLUSH&DRY - Pump	430,00
14015027	F1-CART	Cartuccia per filtro meccanico Cartridge for mechanical filter	8,60

Codice Code	Modello Model	Descrizione Description	Prezzo cad.€ Unit price €
11001060	BN2/1-TPED	Cartuccia 950 cc - 950 cc bottle	22,10

Da utilizzare con fluidi di lavaggio COOL-CLEANER e SUPER-FLUSH pag.18
To be used with flushing fluids COOL-CLEANER and SUPER-FLUSH pag.18



Stazione di lavaggio

FLUSH 1 PLUS è la nuova stazione Wigam che risolve tutti i problemi di lavaggio degli impianti A/C e HVAC, anche di grandi dimensioni.

I professionisti del settore sono concordi nel sostenere che il lavaggio con un fluossante liquido è l'unica soluzione che permette di:

- eliminare tutti i residui solidi causati dalla rottura del compressore o del filtro
- rimuovere completamente i residui di olio dal sistema HVAC e A/C

Prerogative:

- Lavaggio di circuiti di volume anche superiore ai 10 lt standard della tanica
- Attacco per tanica supplementare
- Attacco per bombola azoto esterna
- Rubinetti esterni e adesivo sinottico per facilitare le operazioni
- Pompa dotata di tenuta meccanica e guarnizioni in PTFE
- Filtro meccanico in aspirazione
- Tubi flessibili con:
 - Attacchi intercambiabili da 1/4"SAE, 3/8"SAE e 1/2"SAE per HVAC
 - Coni universali per A/C (settore auto)

Flushing station

FLUSH 1 PLUS is the new Wigam flushing station that solves all the problems concerning the flushing of A/C and HVAC systems, even of big dimensions. Professionals in the sector agree that flushing with a fluid is the only solution that allows to:

- remove all solid residues caused by the breakage of the compressor or of the filter
- remove completely the residues of oil from the HVAC and A/C systems

Properties:

- Flushing of circuit that have a bigger volume than the 10 standard litres of the container
- Preset connection for extra container
- Connection for external nitrogen bottle
- External valves and synoptic label for easy operations
- Pump equipped with mechanical seal and PTFE gaskets
- A mechanical filter on the suction side
- Flexible hoses with:
 - Interchangeable connections of 1/4"SAE, 3/8"SAE and 1/2"SAE for HVAC
 - Universal cones for A/C (automotive)

Codice Code	Modello Model	Descrizione Description	Prezzo cad.€ Unit price €
13005037001	FLUSH 1-PLUS-HVAC	Stazione di lavaggio per sistemi HVAC Flushing station for HVAC systems	924,00
13005038001	FLUSH 1-PLUS-A/C	Stazione di lavaggio per sistemi A/C (settore auto) Flushing station for A/C systems (automotive)	935,00

Caratteristiche tecniche Technical features

Portata pompa - Pump flow rate	14 l/min
Pressione pompa max Pump Max pressure	0,45 MPa
Potenza motore pompa Pump motor power	0,6 kW
Alimentazione - Power supply	230-240/1/50-60 Hz
Dimensioni - Dimensions	300x220x550 mm
Peso - Weight	13 kg

Schema di allacciamento Connection diagram

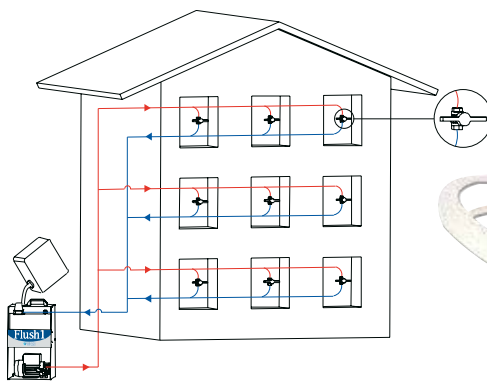

Ricambi e accessori Spare parts and accessories

Valvole a sfera con tenute in teflon, adatte per utilizzo con SUPER-FLUSH, e giunti per la realizzazione di valvole di deviazione.

Ball valves with teflon seals, suitable to be used with SUPER-FLUSH, and male unions to create deflection valves.

Codice Code	Modello Model	Descrizione Description	Prezzo cad.€ Unit price €
05003017		Valvola a sfera 1/4"GAS f x 1/4"GAS f con tenute in teflon Ball valve 1/4"GAS f x 1/4"GAS f with Teflon seals	15,60
05052011	48F4	Giunti diritti 1/4"SAE m X 1/4NPT m Male unions	1,10
05052012	48F6	Giunti diritti 3/8"SAE m X 1/4NPT m Male unions	1,50
05052034	U1-8B	Giunti diritti 1/2"SAE m X 1/4NPT m Male unions	3,10

Codice Code	Modello Model	Descrizione Description	Prezzo cad.€ Unit price €
02041003	F1-PUMP	Pompa per FLUSH1 - FLUSH1 pump	430,00
14015027	F1-CART	Cartuccia per filtro meccanico Cartridge for mechanical filter	8,60

Da utilizzare con fluidi di lavaggio COOL-CLEANER e SUPER-FLUSH pag.18
To be used with flushing fluids COOL-CLEANER and SUPER-FLUSH pag.18



Kit raccordi

Kit particolarmente adatto per la connessione del FLUSH1 ai sistemi di condizionamento (per lavaggio tubazioni split). Il kit include:

- 4 giunzioni 3/8"SAE m x 1/4"SAE m
- 4 giunzioni 3/8"SAE m x 3/8"SAE m
- 4 giunzioni 3/8"SAE m x 1/2"SAE m
- 4 giunzioni 3/8"SAE m x 5/8"SAE m
- 100 guarnizioni rame 3/8"SAE mod. B2-6

Codice	Modello	Descrizione	Prezzo cad.€
Code	Model	Description	Unit price €
05108001	F1-S-WIG	Kit raccordi - Kit of fittings	52,00

Kit of fittings

Kit particularly suitable for the connection of the FLUSH1 station to the air-conditioning systems (for flushing of hoses). The kit includes:

- 4 3/8"SAE m x 1/4"SAE m adapters
- 4 3/8"SAE m x 3/8"SAE m adapters
- 4 3/8"SAE m x 1/2"SAE m adapters
- 4 3/8"SAE m x 5/8"SAE m adapters
- 100 3/8"SAE copper gaskets mod. B2-6



F1-PASS

Kit adattatori per sistemi di lavaggio

Il kit è realizzato per collegare in ponte due tubazioni refrigeranti, permettendo di eseguire il lavaggio del circuito. Include:

- tubo flessibile 300mm 1/4" SAE m x 1/4" SAE m
- 4 riduzioni 1/4" SAE f x 3/8" SAE m
- 4 riduzioni 1/4" SAE f x 1/2" SAE m
- 4 riduzioni 1/4" SAE f x 5/8" SAE m
- 100 guarnizioni rame 1/4" SAE mod. B2-4
- 100 guarnizioni rame 1/2" SAE mod. B2-8

Codice	Modello	Descrizione	Prezzo cad.€
Code	Model	Description	Unit price €
05108042	F1-PASS	Kit adattatori per sistemi di lavaggio Kit of adapters for flushing systems	90,00

Kit of adapters for flushing systems

The kit is meant for the bridge connection of two refrigerant hoses, allowing to perform the cooling system flushing. It includes:

- 300mm flexible hose, 1/4" SAE m x 1/4" SAE m
- 4 pcs 1/4" SAE f x 3/8" SAE m adapters
- 4 pcs 1/4" SAE f x 1/2" SAE m adapters
- 4 pcs 1/4" SAE f x 5/8" SAE m adapters
- 100 pcs 1/4" SAE copper gaskets mod. B2-4
- 100 pcs 1/2" SAE copper gaskets mod. B2-8



COOL-CLEANER

Fluido di lavaggio

Innovativa miscela di solventi, azeotropica, non infiammabile (in sostituzione dell'R11 e R141b). Studiata per il lavaggio di sistemi di refrigerazione, condizionamento civile e condizionamento mobile (A/C).

Utilizzabile con sistemi a pressione (A/CF-P-H) e sistemi dotati di pompa (FLUSH 1 PLUS e FLUSH&DRY)

Codice	Modello	Descrizione	Capacità Kg	Prezzo cad.€
Code	Model	Description	Capacity Kg	Unit price €
13005034	COOL-CLEANER	Fluido di lavaggio Flushing fluid	5	220,00

Flushing fluid

Innovative non-flammable and azeotropic mixture of solvents (replaces R11 and R141B). Studied for the flushing of refrigeration, civil and automotive air-conditioning (A/C) systems. Can be used with pressure systems (A/CF-P-H) and systems equipped with pump (FLUSH 1 PLUS and FLUSH&DRY)



SUPER-FLUSH

Fluido di lavaggio

SUPER-FLUSH è il nuovo fluido per il lavaggio interno degli impianti frigoriferi. È compatibile con i metalli normalmente utilizzati negli impianti di refrigerazione e con la maggior parte delle materie plastiche.

- Forte azione detergente
- Facile da rimuovere (evaporazione veloce)
- Utilizzabile con sistemi a pressione (A/CF-P-H) e sistemi dotati di pompa (FLUSH 1 PLUS e FLUSH&DRY)

Codice	Modello	Descrizione	Capacità Kg	Prezzo cad.€
Code	Model	Description	Capacity Kg	Unit price €
13005029	SUPER-FLUSH/30	Fluido di lavaggio Flushing fluid	30	230,00
13005030	SUPER-FLUSH/6	Fluido di lavaggio Flushing fluid	6	76,00

Flushing fluid

SUPER-FLUSH is the new fluid for the inside flushing of A/C and HVAC systems. It is compatible with metals usually used in A/C and HVAC systems and with most plastic material.

- Strong cleaning action
- Easy to remove (fast evaporation)
- Can be used with pressure systems (A/CF-P-H) and systems equipped with pump (FLUSH 1 PLUS and FLUSH&DRY)



Set di lavaggio

Set completo per il lavaggio dei circuiti frigoriferi che permette la completa rimozione di impurità e oli, iniettando a pressione il fluido di lavaggio all'interno del sistema in entrambe le direzioni alternativamente, utilizzando una bombola e un riduttore professionale di azoto con pressione compresa tra 0,5 - 0,7 MPa.

Prerogative:

- Rimozione completa dei frammenti metallici, impurità e oli
- Non lascia alcun residuo
- Semplicissimo da utilizzare
- Economico
- Utilizzo pratico e veloce

Utilizzabile con kit azoto (pag. 14 - 15)

Flushing set

Complete set for cooling systems flushing, which allows to remove totally impurities and oils, by pressure injecting the flushing fluid inside the system in both directions alternatively, using a cylinder and a nitrogen professional reducer with pressure between 0,5 - 0,7 MPa.

Properties:

- Total removal of metal fragments, impurities and oils
- Does not leave any residue
- Very easy to use
- Economic
- Practical and fast to use

Usable with the nitrogen kit (pag. 14- 15)

Codice	Modello	Descrizione	Prezzo cad.€
Code	Model	Description	Unit price €
13005007001	A/CF-P-H	Set di lavaggio per sistemi HVAC HVAC systems flushing set	152,00

Da utilizzare con fluido FF1 non incluso nel kit
To be used with FF1 fluid not included in the kit



FF1

FLuido di lavaggio

Fluido per il lavaggio interno degli impianti frigoriferi di facile evaporazione in lattine da 1 lt. Non lascia alcun residuo.

Utilizzabile solo con sistemi a pressione (A/CF-P-H)

Codice	Modello	Conf pz	Prezzo cad.€
Code	Model	Pack pcs	Unit price €
13005006	FF1	12	6,50



Flushing fluid

Fluid for the inside flushing of a A/C and HVAC systems that evaporates easily, can of 1 lt. Does not leave any residue.

Usable only with pressure systems (A/CF-P-H)



Idropulitrice professionale ad alta pressione

L'idropulitrice HPP ha prestazioni di portata e pressione ideali per la pulizia degli impianti d'aria condizionata.

È stata concepita per poter essere utilizzata non solo aspirando dalla normale rete idrica, ma anche da serbatoio separato. Di facile trasporto, si può utilizzare con l'ugello regolabile alta/bassa pressione direttamente collegato sulla pistola per pulizia in spazi contenuti, oppure con la lancia fornita di serie.

L'idropulitrice HPP è completa di: valvola di regolazione, manometro, aspirazione detergente, filtro aspirazione, filtro aspirazione detergente, dispositivo valvola di sfiato, lancia, pistola, ugello a getto regolabile alta/bassa pressione, tubo alta pressione, motore elettrico a induzione, apposito contenitore portatile in plastica.

Professional high pressure power-jet cleaner

The HPP power-jet cleaner has ideal delivery and pressure performance for cleaning air conditioning systems.

It is designed for use not only attached to the normal mains water supply, but also with an independent tank. Easily portable with its special container, it can be used with the adjustable high/low pressure nozzle directly fitted to the gun for cleaning small spaces, or with the provided lance.

The HPP power-jet cleaner is supplied complete with: adjuster valve, pressure gauge, detergent suction, suction filter, detergent suction filter, air evacuation valve, lance, gun, adjustable low/high pressure nozzle, high pressure hose, asynchronous electric motor, plastic container.



Caratteristiche tecniche Technical features

	HPP
Motore elettrico - Electric motor	100V, 115V, 230V a richiesta - on request
Giri - RPM (3400 RPM/60Hz a richiesta on request)	2800
Frequenza - Frequency (230 Volt/50 Hz standard version)	50 Hz
Fase - Phase	1~
Temperatura max acqua in asp. Max water inlet temp	50 C°
Peso - Weight	9,5 kg
Dimensioni - Dimensions	301x155x215 mm
Q.tà cartoni per Europallet Q.ty of boxes per Europallet	30

Codice Code	Modello Model	Pressione Pressure		Portata Flow		Pot. Ass.a In power	Prezzo cad.€ Unit price €
		bar	psi	L/h	gph	W	
13005012	HPP	35	508	210	55	400	340,00

Pompa irroratrice professionale

- Serbatoio in polietilene da 5 lt ad altissima densità con protezione UV.
- Imbuto incorporato.
- Pompante in nylon di grandi dimensioni, con asta in acciaio.
- Uscita liquido in alto.
- Tubo in PVC 1,20 mt.
- Lancia in ottone a getto regolabile.
- Valvola pompante in Viton.
- Valvola di sicurezza e sfiato con livelli di pressione colorati.
- Cinghia regolabile.

Professional sprinkling pump

- 5 lt high density polyethylene tank with UV stabilizer.
- Incorporated funnel.
- Big nylon pump with steel rod.
- Upper liquid output.
- 1,20 mt PVC hose.
- New brass lance with bentable rod and adjustable nozzle.
- Viton pumping valve.
- Brass safety valve and breather with coloured pressure levels.
- Adjustable strap.

Codice Code	Modello Model	Descrizione Description	Capacità lt Capacity lt	Prezzo cad.€ Unit price €
13005013	PSP6	Pompa irroratrice Sprinkling pump	5	60,00

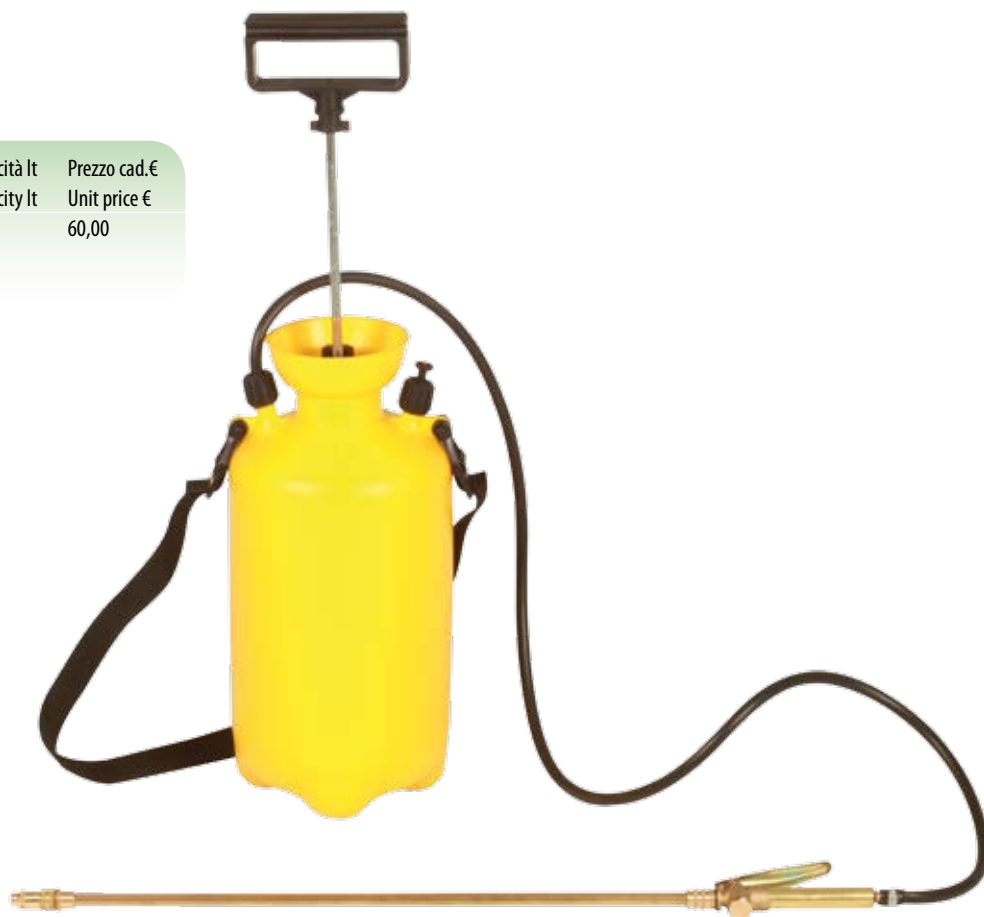

COIL CLEANER

Detergente universale

Detergente sgrassante concentrato, da diluire in acqua, per la pulizia di filtri, batterie alettate, condensatori ad aria, termoconvettori, ecc. Ideale per la manutenzione e la pulizia dei vari componenti degli impianti di condizionamento e refrigerazione. Prodotto ad uso professionale.

Universal detergent

Concentrated degreasing detergent for the cleaning off filters, finned batteries, air condensers, convectors, etc. Perfect for the maintenance and cleaning of the various components of conditioning and refrigeration systems. Product for professional use.

Codice Code	Modello Model	Descrizione Description	Capacità lt Capacity lt	Prezzo cad.€ Unit price €
13005015	ACC	Detergente universale Universal detergent	5	32,00



Detergente per evaporatori ed aerotermi

EFC è fornito pronto all'uso in comode confezioni aerosol. Ottimizza il rendimento degli impianti mantenendo la massima efficienza di scambio termico.

EFC disgrega rapidamente lo sporco anche pesante, lo emulsiona e permette di eliminarlo facilmente risciacquando. Aderisce perfettamente alle superfici anche verticali e, aumentando il tempo di contatto, permette una più accurata pulizia.

Detergent for evaporators and unit heaters

EFC is supplied ready for use in handy air spray packagings. It optimizes the performance of the air-conditioning systems by keeping the maximum efficiency in the heat exchange.

EFC rapidly crumbles dirt, even when it is heavy, emulsifies it and removes it simply by rinsing. EFC sticks perfectly even to vertical surfaces and by increasing the time of contact, it gives a thorough cleaning.



Codice	Modello	Descrizione	Capacità ml	Conf pz	Prezzo cad.€
Code	Model	Description	Capacity ml	Pack pcs	Unit price €
13005018	EFC	Detergente schiumogeno per evaporatori ed aerotermi Foaming detergent for evaporator and unit heater	650	12	18,00

CLEAN-AIR

Igienizzante per impianti di aria condizionata

Prodotto per uso professionale indicato per togliere cattivi odori dai sistemi di aria condizionata e nel contempo igienizzare in modo rapido e sicuro. Non copre gli odori ma li elimina.

Sanitizer for air conditioning systems

Professional use item, it removes bad smells from air conditioning systems and rapidly and safely sanitizes them. Doesn't cover odours but eliminates them.



Codice	Modello	Descrizione	Capacità ml	Conf pz	Prezzo cad.€
Code	Model	Description	Capacity ml	Pack pcs	Unit price €
13005014	Clean-Air	Igienizzante Sanitizer	400	12	9,20

CDC

Tavoletta antibatterica per condizionatori

- Provato in laboratorio: uccide il 99% dei batteri della malattia dei legionari
- Combatte un ampio spettro di batteri dannosi inclusi quelli che provocano il raffreddore e altri disturbi respiratori
- Controlla e impedisce formazione di limo e odori di muffa
- Funzionamento da 3 a 6 mesi, 24 ore su 24 in qualsiasi clima
- Lavora in equipaggiamenti di tutte le misure

Condensate drainpan conditioner with Anti-Clog

- Laboratory proven 99% kill of Legionnaire's Disease bacteria
- Combats a broad spectrum of harmful bacteria including those causing the common cold and other respiratory ailments
- Controls and prevents slime build-up and musty odors
- 3 to 6 months, 24 hours/day service life in all climates
- Works in equipment of all sizes

Rif.	Codice	Modello	Descrizione	Conf. pz	Prezzo cad.€
Ref.	Code	Model	Description	Pack. pcs	Unit price €
1	12099001	FT/C	tavoletta antibatterica antic-log drainpan	24	13,00
2	12099002	AT/C	tavoletta antibatterica antic-log drainpan	12	22,00

Modello	Potenza sistema A/C Kwatt	Dimensioni mm
Model	A/C system power Kwatt	Dimensions mm
FT/C	Fino a 17,5 / Until 17,5	70x57x12
AT/C	Fino a 52,5 / Until 52,5	92x70x23



Utilizzare CDC multipli per sistemi A/C più grandi

Use multiple CDC's for larger A/C systems

Batteri, muffe, acari, cattivi odori e fumo si formano in ambienti domestici, uffici, locali pubblici, celle e banchi frigoriferi, in particolare all'interno del circuito di condizionamento e ventilazione e sono causa di numerosi problemi alle vie respiratorie quali tosse, mal di gola, reazioni allergiche. . .

La soluzione?

LOVAIR CLIMA, generatore di ozono professionale, grazie al suo forte potere ossidante:

- distrugge batteri, muffe e acari
- dissolve tutti gli odori, quali fumo di sigaretta, muffa . . .
- allontana dall'ambiente animali molesti (ragni, insetti . . .)
- trasforma i gas tossici, come monossido di carbonio (CO) e monossido di azoto (NO), in gas innocui



Vantaggi

- Tempi brevi di intervento
- Non richiede smontaggio di componenti del circuito di ventilazione
- Funzionamento automatico
- Non è necessaria la presenza dell'operatore durante il ciclo
- Selezione di 5 tempi di intervento con arresto automatico
- Consente almeno 5000 trattamenti di mezz'ora
- Investimento contenuto in grado di generare profitto
- Trattamento che non genera alcun rifiuto di processo
- Senza uso di prodotti chimici
- Non necessita di prodotti di consumo
- Fornito in espositore da 4 pz e corredato di materiale promozionale

Dati tecnici Technical data

Garantito per 5000 cicli
 Guaranteed for 5000 cycles

5 programmi selezionabili con arresto automatico (5' - 15' - 30' - 45' - 60')
 5 selectable programmes with automatic stop (5' - 15' - 30' - 45' - 60')

Ventilazione forzata che consente la saturazione dell'ambiente in tempi brevi
 Forced ventilation that makes the saturation in the room quickly

Dotato di alimentatore 230V e adattatore per presa accendisigari
 Equipped with 230V feeder and adapter for lighter socket

Bacteria, moulds, mites, bad smells and smoke lurk in domestic environments, offices, public places and refrigerators, particularly inside the air-conditioning and ventilation circuit and they cause several problems to respiratory tracks such as cough, sore throat, allergic reactions . . .

The solution?

LOVAIR CLIMA, professional ozone generator, thanks to its strong oxidizing power:

- destroys bacteria, moulds and mites
- dissolves bad smells, such as petrol, smoke of cigarette, musty odours, etc. . .
- keeps bother animals (such as spiders and insects) away
- onverts toxic gases as carbon monoxide (CO) and nitrogen monoxide (NO) into innocuous gases

Effettuato test di capacità battericida presso il laboratorio R.Q.A. srl - Ricerche Qualità Ambiente - Rodano - Milano

Bactericidal capacity test effected by the laboratory R.Q.A. srl - Environment Quality Research - Rodano - Milan

Advantages

- Quick intervention
- No need to dismount any component of the ventilation circuit
- Automatic functioning
- The operator's presence is not necessary during the cycle
- Selection of 5 intervention times with automatic stop
- Allows at least 5000 treatments of half-hour
- Contained investment that can generate profit
- Treatment without process wastes
- Without use of chemicals
- No consumption products are required
- Supplied in exhibitor box of 4 pcs. and complete with promotional leaflets

Codice Code	Modello Model	Descrizione Description	Dimensioni Dimensions	Peso Weight	Confezione min. Min. packaging	Prezzo cad.€ Unit price €
09019002001	LOVAIR CLIMA	Sanificatore - Sanitizer	175x130x115 mm	1,2 kg	4 pz - pcs	492,00

Ricambi e accessori Spare parts and accessories

Codice Code	Descrizione Description	Prezzo cad.€ Unit price €
09019004	Alimentatore 230V-50Hz - 230V-50Hz feeder	26,00
09019005	Adattatore per presa accendisigari - Adapter for lighter socket	10,00
09019006	Chip ricambio - Spare chip	92,00



Pompa rotativa a paletta ad alta portata per acqua

Le pompe rotative a paletta ad alta portata sono realizzate in ottone, mentre la camera di pompaggio e le palette sono in carbone grafite. I raccordi di attacco alle tubazioni sono filettati femmina 1/2" NPT. La pompa è dotata di un by-pass che permette la ricircolazione del liquido eccedente l'utilizzo. L'accoppiamento al motore è realizzato con fascetta elastica.



Water rotary vane type high flow pump

The rotary vane type pump is made of brass, whereas the pumping chamber and the vanes are of graphitic coal. The connections for pipe fittings are 1/2" NPT with female thread. The pump is equipped with a by-pass which allows the exceeding liquid to recirculate. The connection to the motor is made through an elastic clamp.

Codice	Modello	Portata max l/min	Pressione max bar	Alimentazione	Dimensioni mm	Peso kg	Prezzo cad.€
Code	Model	Max flow rate l/min	Max pressure bar	Power supply	Dimensions mm	Weight kg	Unit price €
02041014	PO 304X	3 ÷ 5	10	230/1/50	98x95x96	1,3	98,00

MF4/A

Pompa di trasferimento per refrigerante e lubrificante

Pompa ad ingranaggi di tipo volumetrico che viene direttamente accoppiata ad un motore elettrico mediante uscita d'albero sagomata e giunto di accoppiamento. Utilizzabile con tutti i tipi refrigeranti in fase liquida.

Rotary vane type high flow pump

Positive displacement, volumetric gear pump directly driven by a motor through a shaft with special flange for shaft-motor coupling. Usable with all refrigerants in liquid phase.



Codice	Modello	Portata con fluido 20 cPs	Portata con lubrificante	Pressione max Δ	Viscosità max cPs	Attacchi	Alimentazione	Dimensioni con motore	Peso con motore kg	Prezzo cad.€
Code	Model	Flow rate with 20 cPs fluid	Flow rate with lubricant	Max Δ pressure	Viscosity cPs	Connections	Power supply	Dimensions with motor	Weight with motor kg	Unit price €
02041015	MF4/A	3÷4 l/min	4÷5 l/min	15 bar	1÷ 60	3/8" gas	230/1/50	335x140x175 mm	8,60	634,00

71/4F-M - 63/4F

Motore elettrico per MF4/A e PO 304X

Electric motor for MF4/A and PO 304X

Codice	Modello	Potenza motore	Alimentazione	Dimensioni mm	Peso kg	Prezzo cad.€
Code	Model	Motor power	Power supply	Dimensions mm	Weight kg	Unit price €
15014001	71/4F-M	350 W	230/1/50	240x140x180	7	198,00
15014002	63/4F	180 W	230/1/50	220x130x150	4,5	176,00



Sturacapillari

Il modello 1003 è l'unico sturacapillari che permette di rimuovere ostruzioni dai capillari senza smontaggi o sostituzioni.

Il 1003 è un'unità idraulica in grado di pompare una grande quantità di olio all'interno del capillare ad una pressione tale da rimuovere qualsiasi ostruzione.

Codice	Modello	Descrizione	Pressione massima bar	Peso kg	Prezzo cad.€
Code	Model	Description	Max pressure bar	Weight kg	Unit price €
02041019	1003	Idraulico Hydraulic	400	2	440,00

Kit guarnizioni per 1003 Gaskets kit for 1003

Codice	Modello	Confezione pz	Prezzo cad.€
Code	Model	Packaging pcs	Unit price €
52004002	1056	12	49,00

Capillary check

Capillary check model 1003 is the only one that enables to remove obstructions from capillaries without disassembly or replacements.

Model 1003 can pump a large quantity of oil inside the capillary by means of a strong pressure so that any obstruction is eventually removed.



POMPE CARICA OLIO

Le pompe carica olio permettono di caricare l'olio all'interno del compressore di sistemi di refrigerazione eliminando il pericolo di immettere aria e umidità.

OIL CHARGING PUMPS

Oil charging pumps allow to charge oil inside the compressor of refrigeration systems, thus avoiding the danger of introducing air and humidity.

Rif.	Codice	Modello	Descrizione	Capacità per ogni colpo	Prezzo cad.€
Ref.	Code	Model	Description	Capacity for stroke	Unit price €
1	02041018	77940	Per tutti i tipi di fusti For all oil containers	78 ml - 2,6 ozs	198,00
2	02041016	77930	Per fusti fino a 5 galloni For oil containers up to 5 gallons	112 ml - 3,8 ozs	248,00
3	02041004	HAP21C	Per tutti i tipi di fusti For all oil containers	42 ml - 1,4 ozs	140,00



Ricambi Spare parts

Codice	Modello	Descrizione	Prezzo cad.€
Code	Model	Description	Unit price €
52099003	77931	Or per 77930 - Or for 77930	13,50
52099002	77942	Or per 77940 - Or for 77940	13,50

Dissipatore di condensa

Il dissipatore d'acqua HYPPO è un nuovo prodotto che elimina l'acqua prodotta dai sistemi di condizionamento d'aria e dalle caldaie a condensazione.

- Utilizzabile con tutti i sistemi di condizionamento, con o senza pompa di calore.
- Utilizzabile con le caldaie a condensazione.
- Contenitore esterno non infiammabile e resistente ai raggi UV.
- Dissipazione della condensa tramite processo di elettrolisi.
- Montaggio singolo o in serie.
- Consumo di energia elettrica solo in presenza di condensa e in proporzione alla quantità di condensa stessa.
- Il dissipatore di acqua **deve essere installato solo ed esclusivamente all'esterno** dell'abitazione (muri esterni, balconi ecc.) da un installatore qualificato.
- **Installazione pratica e semplice**
- **Economico**
- **Capacità di evaporazione 1,5 l/h (25 cc/min)**
- **Peso: 560 g**
- **Dimensioni: 17cm X 11 cm x 5,5 cm**

Progettata e approvata in conformità alle normative CE e IEC 60335

Codice	Modello	Descrizione	Conf. pz.	Prezzo cad.€
Code	Model	Description	Pack. pcs.	Unit price €
02042019	HYPPO	Dissipatore di condensa	1	112,00
		Water dissipater	10	102,00

UTILIZZABILE CON TUTTI I SISTEMI DI CONDIZIONAMENTO E CON LE CALDAIE A CONDENSAZIONE

USABLE WITH ALL AIR-CONDITIONING EQUIPMENTS AND WITH CONDENSATION BOILERS



Water dissipater

Water dissipater HYPPO is a new product that eliminates the water produced by air-conditioning systems and by condensation boilers.

- Usable with all air-conditioning equipments, with or without heat pump.
- Usable with condensation boilers.
- Outer container is fireproof and resistant to UV rays.
- Water dissipation is made through electrolysis.
- Single or in series assembly.
- Power consumption only when there is water condensate and in proportion to the quantity of it.
- Water dissipater must be installed exclusively outside the house (outside walls, balconies, etc. . .) by a qualified installer.
- **Practical and easy installation**
- **Economical**
- **Evaporation capacity: 1,5 l/h (25 cc/min)**
- **Weight: 560 g**
- **Dimensions: 17cm X 11 cm x 5,5 cm**

Designed and approved in compliance with the CE rules of the European community and IEC 60335

SI RACCOMANDA ALL'INSTALLATORE DI MISURARE IL VOLUME D'ACQUA ORARIO PRODOTTO DALL'IMPIANTO

IT IS THUS RECOMMENDED TO MEASURE THE VOLUME OF WATER PER HOUR PRODUCED BY THE SYSTEM



Pompa scarico condensa

Pompa scarico condensa di piccole dimensioni che può essere incorporata nei condizionatori compresi i piccoli impianti split a soffitto o a parete. L'apparecchio si compone di due elementi: blocco pompa e blocco di rilevazione.

Condensation water pump

Little is a small condensation water pump that can be incorporated in air conditioners including ceiling and wall-mounted mini-split units. The pump consists of two parts: the pump unit and the detection unit.

Caratteristiche tecniche Technical features

	LITTLE
Per split fino a - For split units up to:	10 KW
Portata massima - Maximum flow rate:	10 l/h
Prevalenza massima - Maximum discharge head:	8 m
Aspirazione massima - Maximum suction:	2,5 m
Tensione - Voltage:	230V/50Hz
Potenza - Power:	18VA
Contatto allarme - Alarm contact:	NA/NC 230VAC/VDC
Max contatto in scambio - Max exchange contact:	5A resistivi - resistive

Codice	Modello	Descrizione	Conf. pz.	Prezzo cad.€
Code	Model	Description	Pack. pcs.	Unit price €
02042001	LITTLE	Pompa scarico condensa	1	97,00
		Condensation water pump	10	92,00

PICCOLA PER IMPIANTI A SOFFITTO O A PARETE SMALL FOR CEILING AND WALL-MOUNTED SYSTEMS

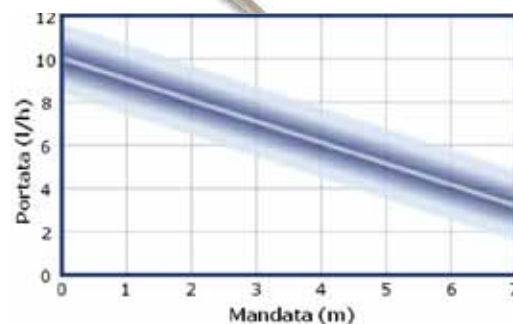

Ricambi Spare parts

Rif.	Codice	Descrizione	Prezzo cad.€
Ref.	Code	Description	Unit price €
1	02042010	Galleggiante con cavo 1,5 m	44,00
		Detection unit with 1,5 m cable	
2	02042011	Valvola di non ritorno 30 x ø8	10,00
		Non return valve 30 x ø8	



Pompa scarico condensa

- Utilizzabile per impianti di condizionamento e di deumidificazione dell'aria, vetrine refrigerate e caldaie a condensazione
- Adatta ad ambienti dove è importante il silenzio (musei, scuole, studi medici...)
- Realizzata in materiale plastico ABS
- Resistente agli agenti chimici e alla corrosione

Condensation water pump

- Usable for air-conditioners and evaporator coils, cold show windows and condensation boiler.
- Suitable for places where silence is important (such as museums, schools, medical practice...)
- Sturdy ABS plastic body
- Chemical agents and corrosion-resistant



Il blocco della pompa è utilizzabile in un contenitore esterno con livello max 70 mm. Attacco per tubo Ø 8 mm.

The pump unit may be used in an external container with max level of 70 mm. Hose connection Ø 8 mm.

Caratteristiche tecniche Technical features

SILENT	
Portata massima - Maximum flow rate:	350 l/h
Prevalenza massima - Maximum discharge head:	4m
Dati elettrici - Electrical specifications:	230V, 50/60Hz, 65VA
Contatto allarme - Alarm contact:	max 24V, 6VA(NA) Ohm load
Peso - Weight:	1,6 Kg
Dimensioni - Dimensions:	185x85x100 mm
Serbatoio - Tank capacity:	0,5 lt

TRA LE PIÙ SILENZIOSE DEL MERCATO AMONG THE MOST SILENT ON THE MARKET

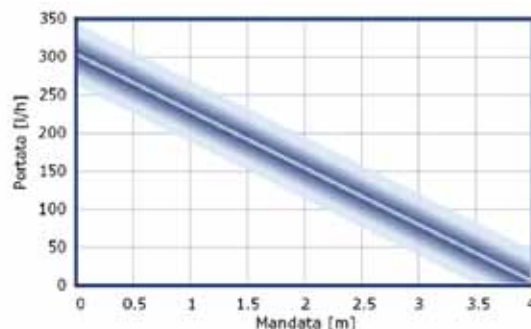

Codice Code	Modello Model	Descrizione Description	Prezzo cad.€ Unit price €
02042002	SILENT	Pompa scarico condensa Condensation water pump	127,00

SMILE

Pompa scarico condensa

- Livello di rumorosità molto basso
- Alta efficienza
- Sistema protezione "troppo-pieno"
- Design elegante

Condensation water pump

- Super low sound level
- High efficiency of expelling the mud
- Overflow protection system
- Elegant design matching with indoor unit

Caratteristiche tecniche Technical features

SILENT	
Portata massima - Maximum flow rate:	100 l/h
Prevalenza massima - Maximum discharge head:	3 m
Dati elettrici - Electrical specifications:	230V - 50Hz
Peso - Weight:	1,9 kg
Dimensioni - Dimensions:	180x150x105 mm
Serbatoio - Tank capacity:	550 cc
Tubo scarico - Outlet Tube:	ø4 x ø6
Potenza assorbita - Power Consumption:	22W

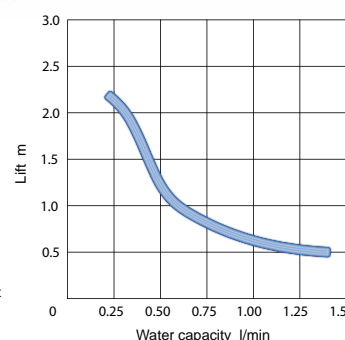

Codice Code	Modello Model	Descrizione Description	Prezzo cad.€ Unit price €
02042016	SMILE	Pompa scarico condensa Condensation water pump	64,00

Pompa scarico condensa Condensation water pump

Caratteristiche tecniche Technical features

SIMPLY	
Dimensioni - Dimensions:	250x110x140 mm
Portata massima - Maximum flow rate:	150 l/h
Prevalenza massima - Maximum discharge head:	5.2 mca
Tensione - Voltage:	230V/50-60Hz 58VA
Contatto allarme - Alarm contact:	NC 250V / 5A resistivi

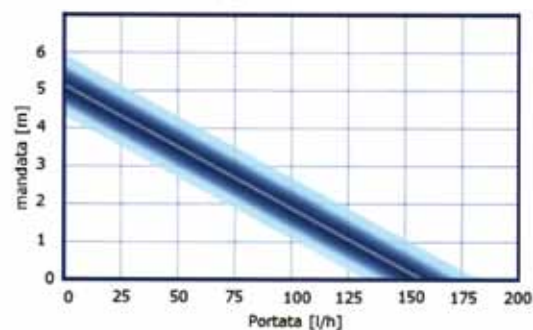

Codice Code	Modello Model	Descrizione Description	Prezzo cad.€ Unit price €
02042006	SIMPLY	Pompa scarico condensa Condensation water pump	105,00

SLOW

Pompa peristaltica

- Autoadescante
- Può girare a secco
- Consenso ottenuto dalle sonde di temperatura

Il kit SLOW contiene:

- 1 pompa SLOW
- 1 tubo ricambio
- 1 valvola non ritorno
- 1 supporto per parete
- 1 connettore ID 16/6

Peristaltic pump

- Self-priming
- Can run when dry
- Consent from the temperature probes

The SLOW kit contains:

- 1 SLOW pump
- 1 replacement pipe
- 1 non return valve
- 1 wall support
- 1 connector ID 16/6

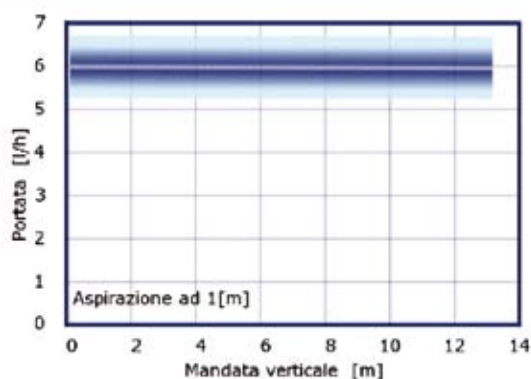

Caratteristiche tecniche Technical features

SLOW	
Portata massima - Maximum flow rate:	60 l/h
Prevalenza massima - Maximum discharge head:	10 mca
Aspirazione massima - Max suction:	2mca
Tensione - Voltage:	230V-50/60Hz 10W
Contatto allarme - Alarm contact:	max 24V, 6VA(A) Ohm load

Codice Code	Modello Model	Descrizione Description	Prezzo cad.€ Unit price €
02042007	SLOW	Pompa peristaltica Peristaltic pump	207,00

Ricambi Spare parts

Rif. Ref.	Codice Code	Descrizione Description	Prezzo cad.€ Unit price €
1	02042008	Tubo completo in Santoprene Complete Santoprene pipe	16,00
2	02042009	Sensori termici - Thermal sensors	48,00



Pompa scarico condensa con sistema di neutralizzazione per caldaie a condensazione

Questa pompa è adatta per piccole installazioni fino a 50 KW e con un serbatoio opzionale fino a 100 KW. Dato il suo basso livello di rumorosità, può essere installata in ambienti domestici.

Grazie alla sua pompa elettromagnetica ha il vantaggio di potere aspirare i condensati fino ad un'altezza verticale di 14 metri.

Caratteristiche

- Pompa elettromagnetica a pistone di alta qualità
- Comando elettronico temporeggiato per ridurre il numero di avviamenti della pompa
- Allarme di troppo pieno
- Filtro e valvola di non ritorno inclusi nella pompa
- Cavo elettrico di 1 metro con presa
- Con l'inserimento di un serbatoio opzionale TANK100 in linea, è possibile aspirare i condensati in caldaie fino a 100 KW.



Condensation water pump with neutralisation granulate for condensation boiler

Removal condensate system with neutralisation granulate. This pump is suitable for small installations up to 50 KW and with an optional tank, up to 100 KW. Due to its low noise level, it can be mounted in domestic areas.

Thanks to its electromagnetic pump, it has the advantage of removing the condensate up to a vertical height of 14m.

Advantages :

- High quality electromagnetic piston pump
- Temporized safety device in order to reduce the time running of the pump
- Overflow safety device
- Filter and non-return valve included
- 1 m cable with electrical plug
- With the fitting in of an optional tank TANK100, it is possible to remove condensates in boilers up to 100 KW.

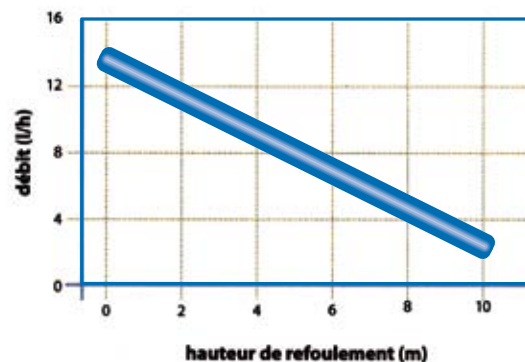

Caratteristiche tecniche Technical features

WARM50	
Dimensioni - Dimensions:	244x174x261mm
Peso - Weight:	3200 g
Tensione - Voltage:	230V/50Hz
Potenza - Power:	40 VA
Portata - Flow rate:	Vedi diagramma - see performance diagram
Capacità serbatoio - Tank capacity:	6 litri
Contatto allarme - Alarm switch:	240V, 10A carica ohmica - ohmic load

Codice Code	Modello Model	Descrizione Description	Prezzo cad.€ Unit price €
02042017	WARM50	Pompa scarico condensa con sistema di neutralizzazione Condensation water pump with neutralisation granulate	532,00
02042018	TANK100	Serbatoio opzionale - Optional tank	292,00



TANK100
Serbatoio opzionale
Opzional tank



**UNITÀ VUOTO E CARICA
VACUUM AND CHARGING UNITS**

**POMPE PER VUOTO
VACUUM PUMPS**

**BOMBOLE REFRIGERANTI
REFRIGERANT BOTTLES**

**GRUPPI MANOMETRICI E MANOMETRI
MANIFOLDS AND GAUGES**

**TUBI FLESSIBILI
FLEXIBLE HOSES**

L'Unika unità completamente automatica per installazione e manutenzione di sistemi di condizionamento e refrigerazione che "fa tutto da sola"

- Unità completamente automatica
- Lavora con tutti i refrigeranti CFC, HCFC, HFC (incluso R410A)
- Dimensioni ridotte
- Display digitale multi-lingue
- Tasti di accesso rapido alle funzioni
- Tastiera alfa-numerica
- Data base su smart card estraibile (aggiornabile dall'operatore)
- Interfaccia dati con PC tramite smart card
- Stampante
- Pompa bistadio per alto vuoto (46 lt o 180lt)
- Bilancia per carica Olio/Uv risoluzione 1 g
- Bilancia refrigerante 35 Kg o 100 kg risoluzione 5g
- 2 trasduttori di pressione (-0.99 / +44.9 bar)
- 3 sonde di temperatura (-30.0 / +125.0 °C)
- Dotata di 2 tubi flessibili da 2,5 mt
- Dotata di 4 valvole Lock Valve

Funzioni:

- Test azoto Automatico
- Scarico azoto Automatico
- Gestione recupero refrigerante Automatico
- Vuoto e Test Vuoto Automatico
- Carica Olio/UV Automatico
- Carica refrigerante Automatico
- Diagnosi sistemi HVAC e Rilevamento pressioni e temperatura Automatico

Selezione delle funzioni singole oppure ciclo completamente automatico
Lavora con tutti i refrigeranti CFC, HCFC, HFC (incluso R410A)

Codice Code	Modello Model	Descrizione Description	Dimensioni mm Dimensions mm	Peso kg Weight kg	Prezzo cad.€ Unit price €
01090028001	UNIKA	Unità automatica multi-funzione con pompa bistadio (46 lt/min) e bilancia 35 kg Multipurpose automatic unit with dual stage vacuum pump (46 lt/min) and 35 kg scale	420x250x560	20	2.990,00
01090028002	UNIKA-HP	Unità automatica multi-funzione con pompa bistadio (180 lt/min) e bilancia 35 kg Multipurpose automatic unit with dual stage vacuum pump (180 lt/min) and 35 kg scale	420x250x560	26	3.250,00
01090028003	UNIKA-HP-100	Unità automatica multi-funzione con pompa bistadio (180 lt/min) e bilancia 100 kg Multipurpose automatic unit with dual stage vacuum pump (180 lt/min) and 100 kg scale	420x250x560	26	3.400,00

The only fully automatic unit for the installation and maintenance of air-conditioning and refrigeration systems that "does everything by itself"

- Fully automatic unit
- Can work all CFC, HCFC, HFC refrigerants (R410A included)
- Small dimensions
- Multilingual digital display
- Fast access keys to the functions
- Alphanumeric keyboard
- Database on extractable smart card (can be updated by the operator)
- Data interface with PC by means of the smart card
- Printer
- Dual stage high vacuum pump (46 lt or 180lt)
- Charging Oil/UV scale 1 g resolution
- Refrigerant scale: capacity 35 kg or 100 Kg with 5g resolution
- 2 pressure transducers (-0.99 / 44.9 bar)
- 3 temperature probes (-30.0 / +125.0 °C)
- Equipped with 2 hoses of 2,5 mt
- Equipped with 4 Lock Valves

Functions:

- Nitrogen test Automatic
- Nitrogen discharge Automatic
- Refrigerant recovery management Automatic
- Vacuum and vacuum test Automatic
- Oil/UV charge Automatic
- Refrigerant charge Automatic
- HVAC system diagnosis & Pressure and temperature reading Automatic

Selection of single functions or of completely automatic cycle
Can work with all refrigerants
CFC, HCFC, HFC (R410A included)



Facilita il lavoro dell'operatore ottimizzando i rendimenti degli impianti Makes the operator's work easier optimizing the systems performances

Elenco lingue presenti nel database: Italiano – Inglese – Francese – Tedesco – Spagnolo. Possibilità di inserire altre lingue su richiesta
List of current languages in the database: Italian – English – French – German – Spanish. Other languages on request



Funzione test azoto automatica

Raggiungimento in modo automatico della pressione scelta (fino a 44.9 bar)

Automatic nitrogen test function

Automatic reaching of the chosen pressure (up to 44.9 bar)

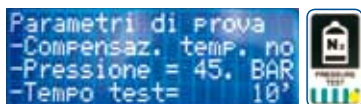

Funzione scarico azoto/recupero refrigerante automatica

Scarico automatico dell'azoto (N2) in aria atmosferica con filtro silenziatore. Recupero del refrigerante con collegamento all'unità di un recuperatore (non incluso) e impostazione della quantità da recuperare.

Automatic nitrogen discharge/refrigerant recovery function

Automatic nitrogen (N2) discharge into atmospheric air with muffler filter. Refrigerant recovery by means of a recovery system (not included) connected to the unit and setting of the quantity to recover.



Funzione vuoto e test vuoto automatica

Possibilità di impostare Tempo di vuoto (min.) e Tempo di test vuoto (sec.)

Automatic vacuum and vacuum test function

Possibility to set the Vacuum Time (min.) and the Vacuum Test Time (sec.)

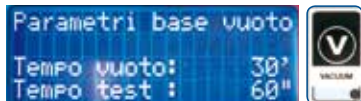

Funzione carica olio/additivi UV automatica

Contenitore con capacità max 199,90 ml per la carica di olio o additivi UV all'interno dell'impianto.

Automatic oil/UV dyes charge function

Bottle with max capacity of 199,90 ml for oil and UV dyes charge into the system.

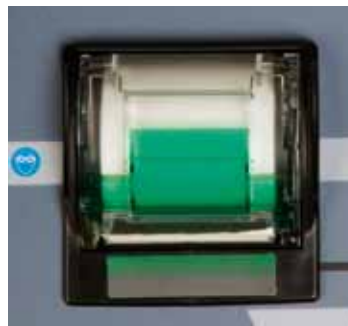
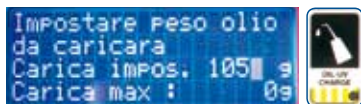

Possibilità di stampare il report al termine di ogni singola funzione o ciclo programmato oppure solo su richiesta.

Possibility to print a report after each single function or programmed cycle or on request.

Funzione carica refrigerante automatica

Bilancia fornita a corredo con capacità 35 kg o 100 kg, precisione di carica 5 grammi. Database in diverse lingue aggiornabil, con quantità di carica di alcuni modelli di condizionatori civili presenti sul mercato.

Automatic refrigerant charge function

Scale supplied with the unit with capacity of 35 kg or 100 kg, and charging accuracy of 5 grams. Database in several languages that can be updated and with charging quantity of some air-conditioners models available on the market.



Funzione diagnosi sistemi HVAC

Rilevamento pressioni e temperatura automatica

Possibilità di impostare la durata del test ed intervallo di campionamento, memorizzazione dei risultati su compact flash (fino a 4 test in successione) e possibilità di esportare i risultati su PC.

Automatic function HVAC system diagnosis

Pressure and temperature reading

Possibility to set the length of time of the test and sampling interval. Results storing on compact flash (up to 4 tests in sequence) and possibility to transfer the results to PC.



Funzione CICLO AUTOMATICO

Crea il tuo ciclo automatico personalizzato, rimarrà in memoria nell'unità.

AUTOMATIC CYCLE Function

Create your own automatic cycle, it will be stored in the unit.



L'unica unità completamente automatica per produzioni di impianti frigoriferi e sistemi di condizionamento che «fa tutto da sola»

- Unità completamente automatica
- Lavora con tutti i refrigeranti CFC, HCFC e HFC (incluso R410A)
- Display digitale multilingue
- Tasti di accesso rapido alle funzioni
- Tastiera alfa-numerica
- Database su smart card estraibile
- Interfaccia dati con PC tramite smart card
- Stampante
- Pompa bistadio per alto vuoto (250 lt o 440 lt)
- Bilancia per carica Olio/UV 10 kg, risoluzione 1g
- Bilancia refrigerante 90 kg, risoluzione 5g
- Misuratore di alto vuoto digitale PIRANI con 2 soglie d'intervento
- 2 trasduttori di pressione (-0.99 / +44.9 bar)
- 3 sonde di temperatura (-30.0 / +125.0 °C)
- Dotata di 2 tubi flessibili da 2,5 mt
- Alloggiamenti per fissaggio bombola refrigerante, bombola azoto e contenitore olio.
- Resistenza scaldante per bombola refrigerante
- Possibilità, su richiesta, di avere pompa per carica refrigerante
- Dimensioni unità : 730 x 640 x 1160 mm
- Peso unità: 75 Kg. – 88 Kg. (Versione HP)

The only fully automatic unit for productions of air-conditioning and refrigeration systems that «does everything by itself»

- Fully automatic unit
- Can work with all CFC, HCFC, HFC refrigerants (R410A included)
- Small dimensions
- Multilingual digital display
- Fast access keys to the functions
- Alphanumeric keyboard
- Database on extractable smart card
- Data interface with PC by means of the smart card
- Printer
- Dual stage high vacuum pump (250lt or 440lt)
- Charging Oil/UV scale, 1g resolution
- Refrigerant scale: capacity 90kg resolution 5g
- PIRANI high digital vacuum meter with 2 set points
- 2 pressure trasducers (-0.99 / 44.9 bar)
- 3 temperature probes (-30.0 / +125.0 °C)
- Equipped with 2 flexible hoses 2,5mt
- Appropriate spaces for fixing the refrigerant cylinder, the nitrogen cylinder and the oil bottle.
- Heater for refrigerant bottle
- Refrigerant charging pump (if requested)
- Unit dimensions : 730 x 640 x 1160 mm
- Unit weight : 75 Kg. – 88 Kg. (HP Version)

Funzioni:

- | | |
|---|------------|
| • Test azoto | Automatico |
| • Scarico azoto | Automatico |
| • Gestione recupero refrigerante | Automatico |
| • Vuoto e Test Vuoto | Automatico |
| • Carica Olio/UV | Automatico |
| • Carica refrigerante | Automatico |
| • Diagnosi sistemi HVAC e Rilevamento pressioni e temperatura | Automatico |

Selezione delle funzioni singole oppure ciclo completamente automatico
Lavora con tutti i refrigeranti CFC, HCFC, HFC (incluso R410A)

Functions:

- | | |
|--|-----------|
| • Nitrogen test | Automatic |
| • Nitrogen discharge | Automatic |
| • Refrigerant recovery management | Automatic |
| • Vacuum and vacuum test | Automatic |
| • Oil/UV charge | Automatic |
| • Refrigerant charge | Automatic |
| • HVAC system diagnosis & Pressure and temperature reading | Automatic |

Selection of single functions or of completely automatic cycle
Can work with all refrigerants CFC, HCFC, HFC (R410A included)



Bombole e riduttore non inclusi
Bottles and regulator not included

Display digitale multi-lingue Elenco lingue presenti nel data base : Italiano - Inglese - Francese - Tedesco - Spagnolo
Possibilità di inserire altre lingue su richiesta.

Multilingual digital display List of current languages in the data base: Italian - English - French - German - Spanish
Other languages on request.

File TXT (diagnosi)

Memorizzazione dei risultati della diagnosi su file TXT (fino a 4 test in successione), compatibile con tutti i PC.

File TXT (diagnosis)

Results storing on compact flash (up to 4 tests in sequence) and possibility to transfer the results to PC.



Misuratore di vuoto digitale PIRANI

Misuratore di alto vuoto digitale direttamente interfacciato con il software dell'unità.
Grado di vuoto ATM-1x10-3
Display grafico 64x128 retroilluminato, testa attiva, 4 contatti in uscita programmabili, 3 ingressi, 2 set point programmabili

Pirani digital vacuum meter

High digital vacuum meter directly interfaced with the unit software.
Measuring range ATM-1x10-3
Graphic display 64 x 128, active head, 4 output programmable contacts, 3 inputs, 2 programmable set points.



Smart Card

Smart card estraibile con database, interfacciabile con PC.

Smart Card

Database on extractable Smart card, interfaceable with PC.



Stampante

Possibilità di stampare il report al termine di ogni singola funzione o ciclo programmato oppure solo su richiesta.

Printer

Possibility to print a report after each single function or programmed cycle or on request.

Codice Code	Modello Model	Descrizione Description	Dimensioni mm Dimensions mm	Peso kg Weight kg	Prezzo cad.€ Unit price €
01090029001	UNIKA-FACTORY	Unità automatica con pompa 250lt - Automatic unit with vacuum pump 250lt	980 x 700 x 1400	97	7.830,00
01090029002	UNIKA-HP-FACTORY	Unità automatica con pompa 440lt - Automatic unit with vacuum pump 440lt	980 x 700 x 1400	110	10.000,00

Kit universale per vuoto e carica con gruppo manometrico digitale e bilancia 5 kg

- Possibilità di lavorare con oltre 50 refrigeranti
- Dimensioni ridotte e estrema facilità di trasporto

Equipaggiato con:

- Pompa per vuoto doppio stadio 46 o 90 lt/min
- Gruppo manometrico digitale FOX300 completo di due sonde TK109, 2 tubi flessibili WSA/4-4/60, 2 tubi flessibili WSA/4-4/56V4 e 2 adattatori RG180/5-4
- Bilancia elettronica da 5 kg, con risoluzione 1 g
- 2 supporti per bombole 1/4" x 1/4" e 5/16" x 1/4"
- Flacone olio minerale

Caratteristiche tecniche Technical features

	CADDY46D/5/FOX300	CADDY90D/5/FOX300
Dimensioni - Dimensions:	625x395x402 mm	625x395x402 mm
Peso - Weight:	19 kg	22 kg
Portata bilancia - Scale capacity:	5 kg	5 kg
Portata pompa - Pump volume:	46 lt/min	90 lt/min
Vuoto finale - Ultimate vacuum:	1x10 ⁻² mbar	1x10 ⁻² mbar

Codice Code	Modello Model	Prezzo cad.€ Unit price €
01010006004	CADDY46D/5/FOX300	1.080,00
01010007003	CADDY90D/5/FOX300	1.178,00

Universal kit for vacuum and charge with digital manifold and 5 kg scale

- Possibility to work with over 50 refrigerants
- Small dimensions and very easy to carry

Equipped with:

- Dual stage vacuum pump 46 or 90 lt/min
- Digital manifold FOX300 complete with 2 probes TK109, 2 flexible hoses WSA/4-4/60, 2 flexible hoses WSA/4-4/56V4 and 2 adapters RG180/5-4
- 5 kg electronic scale with 1g resolution
- 2 bearings for bottles 1/4" x 1/4" and 5/16" x 1/4"
- Bottle of mineral oil



CADDY FOX 100

Kit universale per vuoto e carica con gruppo manometrico digitale e bilancia 100 kg

- Possibilità di lavorare con oltre 50 refrigeranti
- Dimensioni ridotte e estrema facilità di trasporto

Equipaggiato con:

- Pompa per vuoto doppio stadio 46 o 90 lt/min
- Gruppo manometrico digitale FOX300 completo di due sonde TK109, 2 tubi flessibili WSA/4-4/60, 2 tubi flessibili WSA/4-4/56V4 e 2 adattatori RG180/5-4
- Bilancia elettronica da 100 kg, con risoluzione 5 g
- Flacone olio minerale

Caratteristiche tecniche Technical features

	CADDY46D/100/FOX300	CADDY90D/100/FOX300
Dimensioni - Dimensions:	625x395x402 mm	625x395x402 mm
Peso - Weight:	20 kg	23 kg
Portata bilancia - Scale capacity:	100 kg	100 kg
Portata pompa - Pump volume:	46 lt/min	90 lt/min
Vuoto finale - Ultimate vacuum:	1x10 ⁻² mbar	1x10 ⁻² mbar

Codice Code	Modello Model	Prezzo cad.€ Unit price €
01010006005	CADDY46D/100/FOX300	1.220,00
01010007004	CADDY90D/100/FOX300	1.318,00

Universal kit for vacuum and charge with digital manifold and 100 kg scale

- Possibility to work with over 50 refrigerants
- Small dimensions and very easy to carry

Equipped with:

- Dual stage vacuum pump 46 or 90 lt/min
- Digital manifold FOX300 complete with 2 probes TK109, 2 flexible hoses WSA/4-4/60, 2 flexible hoses WSA/4-4/56V4 and 2 adapters RG180/5-4
- 100 kg electronic scale with 5g resolution
- Bottle of mineral oil



Kit universale per vuoto e carica con bilancia 5 kg

- Possibilità di lavorare con R22-R410A-R407C-R404A-R134a
- Dimensioni ridotte e estrema facilità di trasporto
- Sistema di accoppiamento rapido pompa per vuoto-elettrovalvola vacuometro-gruppo manometri, brevettato dalla Wigam, che permette di sostituire velocemente il gruppo manometrico a seconda del refrigerante con il quale andremo a lavorare.

Equipaggiato con:

- pompa per vuoto doppio stadio 46 o 90 lt/min con elettrovalvola e vacuometro
- 2 gruppi manometrici per R410A e R22-R134a-R404A-R407C
- 1 bilancia elettronica con portata 5 kg, risoluzione 1 gr.
- 2 supporti con capillare per bombole 1/4" x 1/4" e 5/16" x 1/4"
- 4 tubi flessibili 1500 mm con valvola intermedia (1/4" e 5/16")
- 1 flacone di olio minerale

Caratteristiche tecniche Technical features

	CADDY46D/5	CADDY90D/5
Dimensioni - Dimensions:	625x395x420 mm	625x395x420 mm
Peso - Weight:	19 kg	22 kg
Portata bilancia - Scale capacity:	5 kg	5 kg
Portata pompa - Pump volume:	46 lt/min	90 lt/min
Vuoto finale - Ultimate vacuum:	1x10 ⁻² mbar	1x10 ⁻² mbar

Codice Code	Modello Model	Prezzo cad.€ Unit price €
01010006001	CADDY46D/5	920,00
01010007001	CADDY90D/5	1.018,00

Universal kit for vacuum and charge with 5 kg scale

- Possibility to work with R22-R410A-R407C-R404A-R134a
- Small dimensions and very easy to carry
- Quick coupling system for vacuum pump-solenoid valve-vacuum gauge -manifold assembly, patented by Wigam, allows to replace the manifold very quickly each time you need to work with a different refrigerant.

Equipped with:

- dual stage vacuum pump 46 or 90 lt/min with solenoid valve and vacuum gauge
- 2 manifolds for R410A and R22-R134a-R404A-R407C
- 1 electronic scale up to 5 kg, resolution 1 gr.
- 2 supports with capillary for bottles 1/4" x 1/4" e 5/16" x 1/4"
- 4 flexible hoses 1500 mm with intermediate valve (1/4" and 5/16")
- 1 mineral oil bottle



CADDY 100

Kit universale per vuoto e carica con bilancia 100 kg

- Possibilità di lavorare con R22-R410A-R407C-R404A-R134a
- Dimensioni ridotte e estrema facilità di trasporto
- Sistema di accoppiamento rapido pompa per vuoto-elettrovalvola vacuometro-gruppo manometri, brevettato dalla Wigam, che permette di sostituire velocemente il gruppo manometrico a seconda del refrigerante con il quale andremo a lavorare.

Equipaggiato con:

- pompa per vuoto doppio stadio 46 o 90 lt/min con elettrovalvola e vacuometro
- 2 gruppi manometrici per R410A e R22-R134a-R404A-R407C
- 1 bilancia elettronica con portata 100 kg, risoluzione 5 gr.
- 2 tubi flessibili 900 mm (1/4" e 5/16")
- 4 tubi flessibili 1500 mm con valvola intermedia (1/4" e 5/16")
- 1 flacone di olio minerale

Caratteristiche tecniche Technical features

	CADDY46D/100	CADDY90D/100
Dimensioni - Dimensions:	625x395x420 mm	625x395x420 mm
Peso - Weight:	20 kg	23 kg
Portata bilancia - Scale capacity:	100 kg	100 kg
Portata pompa - Pump volume:	46 lt/min	90 lt/min
Vuoto finale - Ultimate vacuum:	1x10 ⁻² mbar	1x10 ⁻² mbar

Codice Code	Modello Model	Prezzo cad.€ Unit price €
01010006002	CADDY46D/100	1.060,00
01010007002	CADDY90D/100	1.158,00

Universal Kit for Vacuum and Charge with 100 kg scale

- Possibility to work with R22-R410A-R407C-R404A-R134a
- Small dimensions and very easy to carry
- Quick coupling system for vacuum pump-solenoid valve-vacuum gauge -manifold assembly, patented by Wigam, allows to replace the manifold very quickly each time you need to work with a different refrigerant.

Equipped with:

- Dual stage vacuum pump 46 or 90 lt/min with solenoid valve and vacuum gauge
- 2 manifolds for R410A and R22-R134a-R404A-R407C
- 1 electronic scale up to 100 kg, resolution 5 gr.
- 2 flexible hoses 900 mm (1/4" and 5/16")
- flexible hoses 1500 mm with intermediate valve (1/4" and 5/16")
- 1 mineral oil bottle



Il sistema di accoppiamento rapido pompa vuoto - elettrovalvola - vacuometro - gruppo manometrico, brevettato dalla Wigam, permette di sostituire molto velocemente di volta in volta il gruppo manometrico a seconda del refrigerante con il quale andremo ad operare e di avere una stazione vuoto-carica estremamente compatta e facile da trasportare.

Composto da:

- pompa RS3DE/V con raccordo rigido in aspirazione femmina girevole da 3/8"SAE
- gruppo manometrico a 4 vie con manometri Ø80 "Pulse-Free"
- bilancia elettronica fino a 5 kg, risoluzione 1 gr (solo serie K-PGTB)
- 2 tubi flessibili 1500mm con valvola intermedia
- 1 supporto per bombola refrigerante
- 1 tubo capillare con raccordi (600mm)
- bauletto in plastica

The quick coupling system, patented by Wigam, for vacuum pump - solenoid valve - vacuum gauge - manifold assembly, allows to replace the manifold very quickly each time you need to operate with a different refrigerant and to have a very compact and easy to carry vacuum and charging station. Complete with:

- RS3DE/V vacuum pump with female rigid swivel connection 3/8"SAE
- 4-way manifold with Ø80 "Pulse-Free" gauges
- electronic scale up to 5 kg, resolution 1 gr (solo serie K-PGTB)
- 2 flexible hoses 1500mm with intermediate valve
- 1 support for refrigerant bottle
- 1 capillary tube (600mm)
- plastic case



Bombole non include nel kit
Bottles not included in the kit

Sistema vuoto e carica con bilancia elettronica
Vacuum and charging system with electronic scale

Codice Code	Modello Model	Attacchi Connections	Refrigerante Refrigerant	Dimensioni mm Dimensions mm	Peso kg Weight kg	Prezzo cad.€ Unit price €
01010001	K-PGTB-A4	5/16"SAE	R410A	520x290x340	12,5	698,00
01010002	K-PGTB-A6	1/4"SAE	R22-R134a-R404-R407C	520x290x340	12,5	698,00
01010004	K-PGTB-A6/A3	1/4"SAE	R22-R134a-R404-R407C/R600A	520x290x340	12,5	698,00

Sistema vuoto e carica senza bilancia elettronica
Vacuum and charging system without electronic scale

Codice Code	Modello Model	Attacchi Connections	Refrigerante Refrigerant	Dimensioni mm Dimensions mm	Peso kg Weight kg	Prezzo cad.€ Unit price €
01011001	K-PGT-A4	5/16"SAE	R410A	520x290x340	12,5	658,00
01011002	K-PGT-A6	1/4"SAE	R22-R134a-R404-R407C	520x290x340	12,5	658,00
01011004	K-PGT-A6/A3	1/4"SAE	R22-R134a-R404-R407C/R600A	520x290x340	12,5	658,00

Kit gruppo manometrico e sistema di carica con bilancia

Kit composto da:

- gruppo manometrico a 4 vie con manometri Ø80 "Pulse-Free"
- bilancia elettronica fino a 5 kg, risoluzione 1 gr
- 2 tubi flessibili 1500mm con valvola intermedia
- 1 supporto per bombola refrigerante
- 1 tubo capillare con raccordi (600 mm)
- valigetta in plastica

Dati tecnici:

- Dimensioni 480x370x130 mm
- Peso 4,1 kg

Codice Code	Modello Model	Attacchi Connections	Refrigerante Refrigerant	Prezzo cad.€ Unit price €
04101067	K-GTB-A4	5/16"SAE	R410A	240,00
04101068	K-GTB-A6	1/4"SAE	R22-R134a-R404-R407C	240,00
04101084	K-GTB-A3	1/4"SAE	R600A	240,00

Manifold and charging system kit with electronic scale

Kit complete with:

- 4-way manifold with Ø80 "Pulse-Free" gauges
- electronic scale up to 5 kg, resolution 1 gr
- 2 flexible hoses 1500mm with intermediate valve
- 1 support for refrigerant bottle
- 1 capillary tube (600mm)
- plastic case

Technical data:

- Dimensions 480x370x130 mm
- Weight 4,1 kg



K-GT

Kit gruppo manometrico e sistema di carica senza bilancia

Kit composto da:

- gruppo manometrico a 4 vie con manometri Ø80 "Pulse-Free"
- 2 tubi flessibili 1500mm con valvola intermedia
- 1 supporto per bombola refrigerante
- 1 tubo capillare con raccordi (600 mm)
- valigetta in plastica

Dati tecnici:

- Dimensioni 480x370x130 mm
- Peso 3,8 kg

Codice Code	Modello Model	Attacchi Connections	Refrigerante Refrigerant	Prezzo cad.€ Unit price €
04101070	K-GT-A4	5/16"SAE	R410A	198,00
04101073	K-GT-A6	1/4"SAE	R22-R134a-R404-R407C	198,00
04101097	K-GT-A3	1/4"SAE	R600A	198,00

Manifold and charging system kit without electronic scale

Kit complete with:

- 4-way manifold with Ø80 "Pulse-Free" gauges
- 2 flexible hoses 1500mm with intermediate valve
- 1 support for refrigerant bottle
- 1 capillary tube (600mm)
- plastic case

Technical data:

- Dimensions 480x370x130 mm
- Weight 3,8 kg



Stazione di vuoto e carica

PCS è una nuova gamma di stazioni portatili dotate di bilancia elettronica con portata fino a 50 kg o fino a 5 kg.

Il sistema di accoppiamento rapido pompa vuoto-elettrovalvola-vacuometro-gruppo manometrico, brevettato dalla Wigam, permette di sostituire molto velocemente di volta in volta il gruppo manometrico a seconda del refrigerante con il quale andremo ad operare e di avere una stazione vuoto-carica estremamente compatta e facile da trasportare.

L'unità può essere completata con uno o più kit K-GTB o K-GT (vedi pag. 39)

La dotazione standard comprende:

- una pompa per vuoto 46 lt o 90 lt dotata di vacuometro e elettrovalvola
- un gruppo manometrico 4vie "Pulse free" Ø 80
- una bilancia elettronica 50 kg oppure 5 kg
- due tubi flessibili 1500mm con valvola intermedia
- un tubo di servizio da 900 mm (per la versione 50 kg) oppure un tubo capillare con raccordi 600 mm e supporto (per la versione 5 kg)

Vacuum and charging station

PCS is a new range of portable stations equipped with electronic scale, up to 50 kg or up to 5 kg.

The quick coupling system, patented by Wigam, for vacuum pump-solenoid valve-vacuum gauge-manifold assembly, allows to replace the manifold very quickly each time you need to operate with a different refrigerant and to have a very compact and easy to carry vacuum and charging station.

The unit can be completed with one or more kits K-GTB or K-GT (see pag. 39)

The standard equipment includes:

- one vacuum pump 46 lt or 90 lt equipped with vacuum gauge and solenoid valve
- one 4-way "Pulse free" Ø 80 manifold
- one electronic scale up to 50 kg or up to 5 kg
- two flexible hoses 1500mm with intermediate valve
- one 900 mm service flexible hose (for 50 kg version) or one 600mm capillary tube and support (for 5 kg version)

Stazione di vuoto e carica con bilancia 50 kg

Vacuum and charging station with 50 kg scale

Codice Code	Modello Model	Attacchi Connections	Refrigerante Refrigerant	Dimensioni mm Dimensions mm	Peso kg Weight kg	Prezzo cad.€ Unit price €
01091001001	PCS46DE/V/A4/9010	5/16"SAE	R410A	420x250x480	16,2	1.032,00
01091002001	PCS80DE/V/A4/9010	5/16"SAE	R410A	420x250x480	19,2	1.112,00
01091003001	PCS46DE/V/A6/9010	1/4"SAE	R22-R134a-R404-R407C	420x250x480	16,2	1.032,00
01091004001	PCS80DE/V/A6/9010	1/4"SAE	R22-R134a-R404-R407C	420x250x480	19,2	1.112,00
01091007001	PCS46DE/V/A6-A3/9010	1/4"SAE	R22-R134a-R404-R407C/R600	420x250x480	16,2	1.040,00
01091008001	PCS80DE/V/A6-A3/9010	1/4"SAE	R22-R134a-R404-R407C/R600	420x250x480	19,2	1.120,00



Stazione di vuoto e carica con bilancia 5 kg

Vacuum and charging station with 5 kg scale

Codice Code	Modello Model	Attacchi Connections	Refrigerante Refrigerant	Dimensioni mm Dimensions mm	Peso kg Weight kg	Prezzo cad.€ Unit price €
01091001002	PCS46DE/V/A4/8025	5/16"SAE	R410A	420x250x480	14,1	808,00
01091002002	PCS80DE/V/A4/8025	5/16"SAE	R410A	420x250x480	17,1	888,00
01091003002	PCS46DE/V/A6/8025	1/4"SAE	R22-R134a-R404-R407C	420x250x480	14,1	808,00
01091004002	PCS80DE/V/A6/8025	1/4"SAE	R22-R134a-R404-R407C	420x250x480	17,1	888,00
01091007002	PCS46DE/V/A6-A3/8025	1/4"SAE	R22-R134a-R404-R407C/R600	420x250x480	14,1	824,00
01091008002	PCS80DE/V/A6-A3/8025	1/4"SAE	R22-R134a-R404-R407C/R600	420x250x480	17,1	896,00

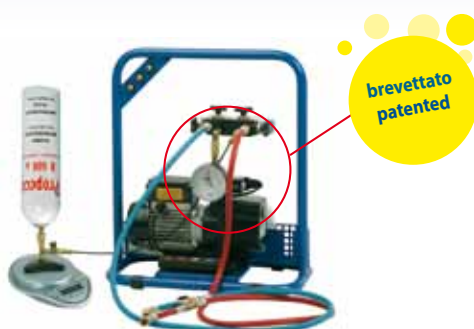

Stazioni vuoto e carica portatili SP

Disponibili a richiesta:

Resistenza per cilindro - Aggiungere "R"

Cilindro da 4 kg - Aggiungere "Z"

Portable vacuum and charging SP stations

Available on request:

Heater for cylinder - Add "R"

4 kg cylinder - Add "Z"

Stazioni doppio stadio senza vacuometro Double stage stations without vacuum gauge

Codice Code	Modello Model	Refrigeranti Refrigerants	Prezzo cad.€ Unit price €
01001072	SP46D/A6/4	R22 - R134a - R404A - R407C	834,00*
01001079	SP80D/A6/4	R22 - R134a - R404A - R407C	914,00*
01001086	SP180D/A6/4	R22 - R134a - R404A - R407C	1.040,00*

* Ad esaurimento scorte / Sell-out

Caratteristiche tecniche Technical features

	SP46D/A6/4	SP80D/A6/4	SP180D/A6/4
Vuoto finale - Ultimate vacuum	1x10 ⁻² mbar	1x10 ⁻² mbar	1x10 ⁻² mbar
Pompa - Pump	RS3D	DIP 402	RS9D
Portata nominale - Swept volume	46 lt/min	90 lt/min	180 lt/min
Peso - Weight	12,7 kg	20 kg	22 kg
Attacchi - Connections	1/4"SAE	1/4"SAE	1/4"SAE
Dimensioni - Dimensions	600x570x200 mm	600x570x200 mm	600x570x200 mm
Capacità Cilindro - Cylinder capacity	2 kg	2 kg	2 kg



Stazioni doppio stadio con vacuometro, valvola solenoide Double stage stations with vacuum gauge and solenoid valve

Codice Code	Modello Model	Refrigeranti Refrigerants	Prezzo cad.€ Unit price €
01004092	SP46DE/V/A6/4	R22 - R134a - R404A - R407C	903,00*
01004120	SP80DE/V/A6/4	R22 - R134a - R404A - R407C	982,00*
01004124	SP180DE/V/A6/4	R22 - R134a - R404A - R407C	1.108,00*

* Ad esaurimento scorte / Sell-out

Caratteristiche tecniche Technical features

	SP46DE/V/A6/4	SP80DE/V/A6/4	SP180DE/V/A6/4
Vuoto finale - Ultimate vacuum	1x10 ⁻² mbar	1x10 ⁻² mbar	1x10 ⁻² mbar
Pompa - Pump	RS3D	DIP 402	RS9D
Portata nominale - Swept volume	46 lt/min	90 lt/min	180 lt/min
Peso - Weight	12,7 kg	20 kg	22 kg
Attacchi - Connections	1/4"SAE	1/4"SAE	1/4"SAE
Dimensioni - Dimensions	600x570x200 mm	600x570x200 mm	600x570x200 mm
Capacità Cilindro - Cylinder capacity	2 kg	2 kg	2 kg



- Scala graduata in grammi alle diverse pressioni per ogni tipo di refrigerante
- Il manometro di precisione permette la lettura della pressione presente all'interno del cilindro stesso
- Asticella in vetro per la lettura del livello del refrigerante liquido contenuto
- Dotati di valvola di sicurezza per prevenire pericolose sovrappressioni e valvola a sfera 1/4"SAE per il prelievo di refrigerante liquido
- A richiesta sono disponibili cilindri di carica con resistenza di riscaldamento per un più rapido travaso del refrigerante

Aggiungere al modello la lettera R per richiedere il cilindro con resistenza di riscaldamento

Sostituire il numero 4 con:

6 per attacchi 3/8" SAE

A per attacchi 1/2"-16ACME

- Graduated scale in grammes, for different pressures for any type of refrigerant
- Pressure gauge allows precise refrigerant pressure reading
- Pyrex level indicator for a good reading of the refrigerant quantity in the cylinder
- Complete with safety valve for preventing dangerous overpressures, 1/4"SAE ball valve for liquid refrigerant draining
- Upon request cylinders with built-in electric heater to speed up refrigerant charging are available

Aggiungere al modello per cilindro equipaggiato con resistenza di riscaldamento

Sostituire il numero 4 con:

6 per attacchi 3/8" SAE connections

A per attacchi 1/2"-16ACME connections



FUORI PRODUZIONE - OUT OF PRODUCTION

Codice	Modello	Capacità kg	Rif.	Refrigeranti	Attacco	Prezzo cad.€
Code	Model	Capacity kg	Ref.	Refrigerants	Connection	Unit price €
03021015	K2M/A6/4	2	A6	R22, R134a, R407C	1/4"SAE	223,00*
03031012	K4M/A2/4	4	A2	R134a, R404A, R507, R407C	1/4"SAE	265,00*

* Ad esaurimento scorte / Sell-out

Ricambi Spare parts

Rif.	Codice	Modello	Descrizione	Cilindro kg	Refrigeranti	Attacchi	Prezzo cad.€
Ref.	Code	Model	Description	Cylinder kg	Refrigerants	Connections	Unit price €
1	14020003	KG 200	Serie di guarnizioni - Gaskets kit	2			8,60
1	14020004	KG 400	Serie di guarnizioni - Gaskets kit	4			9,80
2	14018007	VS20/A/PED4	Valvola di sicurezza - Safety valve				7,30
3	07001001	MI65	Manometro - Pressure gauge				8,40
4	03099001	AP124/TL	Asticella trasparente - Level indicator				8,60
	14020005	ORxAP124	Asticella trasparente - Level indicator				0,70
5	03043015	KCE2/A6	Cilindri esterni - External cylinders	2	R22, R134a, R407C, R404A		32,60
5	03043014	KCE2/B4	Cilindri esterni - External cylinders	2	R22, R134a, R407C		26,00
5	03044002	KCE4/A2	Cilindri esterni - External cylinders	4	R134a, R404A, R507, R407C		36,00
	05016002	121 R	Rubinetti completi - Complete valves			1/4"SAE	13,20
	05016005	121 R-A	Rubinetti completi - Complete valves			1/2"-16ACME	14,30
	05016004	121 R-6	Rubinetti completi - Complete valves			3/8"SAE	13,50

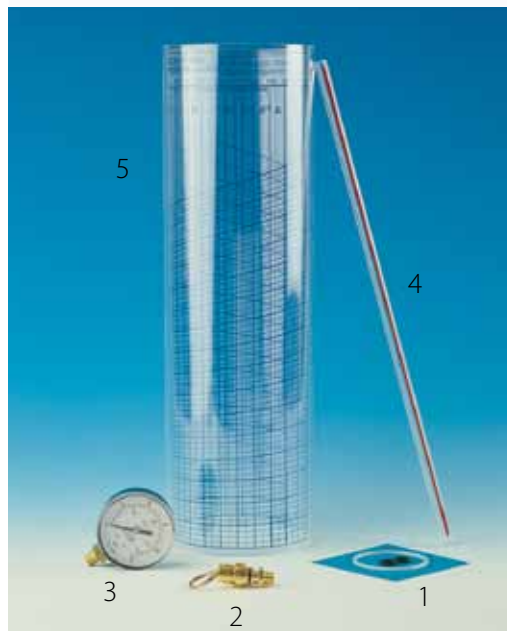



POMPE PER ALTO VUOTO DOPPIO STADIO
DOUBLE STAGE VACUUM PUMPS

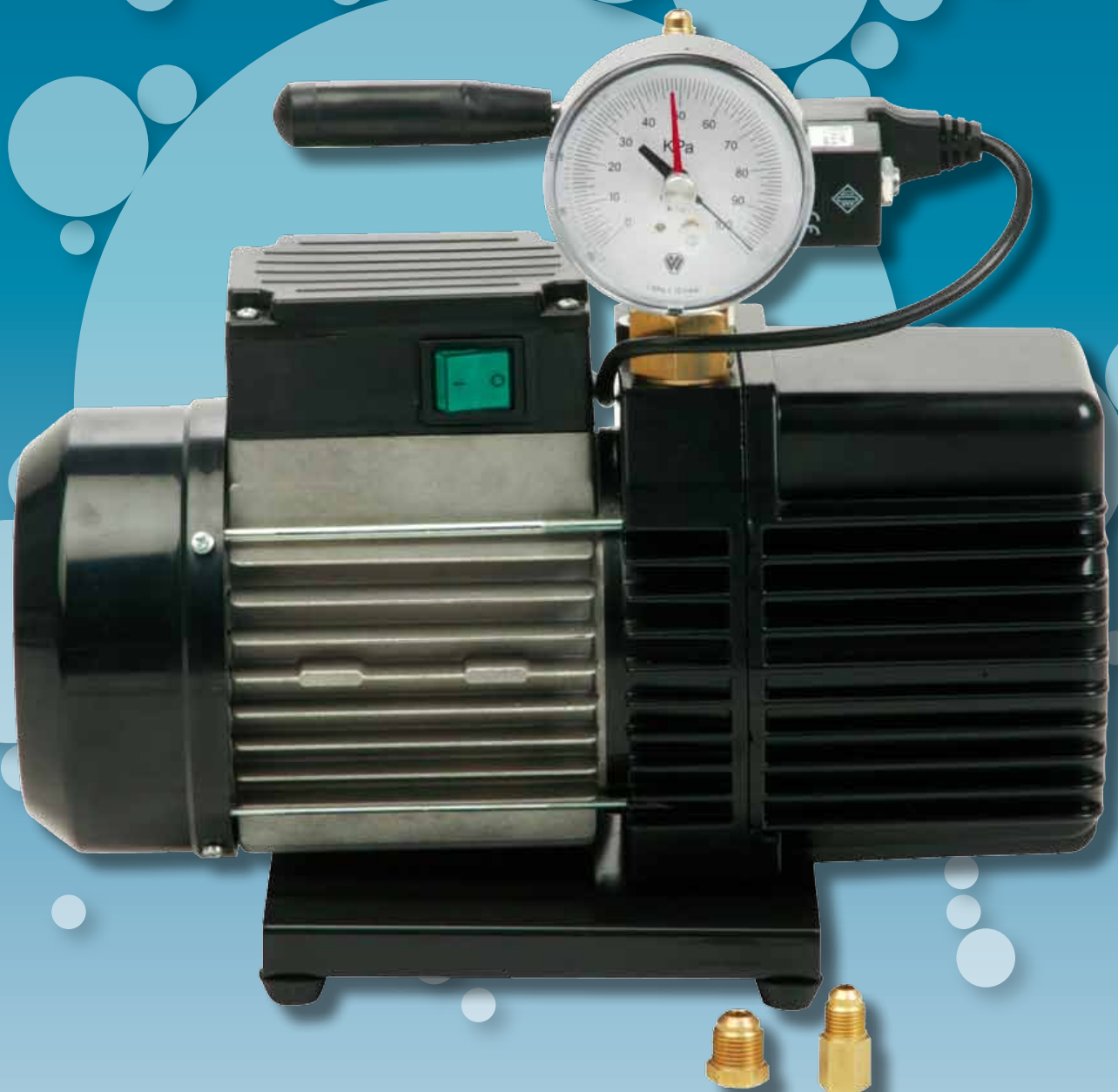

- PROGETTATE E PRODOTTE SECONDO I PIÙ AVANZATI CRITERI
- ALTA AFFIDABILITÀ
- PARTICOLARMENTE LEGGERE
- RENDIMENTO ELEVATO

- Dotate di maniglia di trasporto e valvola zavorratrice per l'evacuazione dei gas condensabili (gas ballast)
 - Imballo singolo e flacone di olio minerale in dotazione
 - I modelli E/V sono provvisti di vacuometro Ø80, servomeccanismo in aspirazione per evitare il riflusso dell'aria atmosferica all'arresto della pompa, attacco 1/4" SAE M e adattatori 3/8"SAE M e 5/16"SAE M

- DESIGNED AND PRODUCED ACCORDING TO THE MOST PROGRESSIVE CRITERIA
- HIGH RELIABILITY
- PARTICULARLY LIGHT
- HIGH PERFORMANCE

- With carrying handle and gas ballast valve to evacuate condensable gases (gas ballast)
 - Single packaging with one bottle of mineral oil
 - E/V models are equipped with Ø80 vacuum gauge, solenoid valve to prevent air from flushing back when the pump is turned off, connection 1/4"SAE M and adapters 3/8"SAE M and 5/16"SAE M

Codice	Modello	Conf. pz.	Prezzo cad.€
Code	Model	Pack. pcs.	Unit price €
02002044	RS3D	1	313,00
		10	298,00

Caratteristiche tecniche Technical features

	RS3D	RS4D
Dimensioni - Dimensions	267X150X250 mm	270X150X250 mm
Peso - Weight	6,4 kg	6,5 kg
Portata nominale - Swept volume	46 lt/min	66 lt/min
Vuoto finale* - Ultimate vacuum*	1x10 ⁻² mbar	1x10 ⁻² mbar
Alimentazione elettrica** - Power supply**	220-240/1/50-60	220-240/1/50-60
Potenza installata - Nominal power	120 W	120 W
Grado di protezione - Protection degree	IP54	IP54
Carica olio - Oil charge	300 cc	225 cc
Attacchi - Connections	1/4" NPT-F	1/4" NPT-F



* Secondo le norme PNEUROP As per PNEUROP standards
 ** Altri voltaggi e frequenze, a richiesta Other supplies on request

Codice	Modello	Conf. pz.	Prezzo cad.€
Code	Model	Pack. pcs.	Unit price €
02099024	RS3DE/V	1	388,00
		10	370,00

Caratteristiche tecniche Technical features

	RS3DE/V	RS4DE/V
Dimensioni - Dimensions	267X150X250 mm	270X150X250 mm
Peso - Weight	6,9 kg	7 kg
Portata nominale - Swept volume	46 lt/min	66 lt/min
Vuoto finale* - Ultimate vacuum*	1x10 ⁻² mbar	1x10 ⁻² mbar
Alimentazione elettrica** - Power supply**	220-240/1/50-60	220-240/1/50-60
Potenza installata - Nominal power	120 W	120 W
Grado di protezione - Protection degree	IP54	IP54
Carica olio - Oil charge	300 cc	225 cc
Attacchi - Connections	1/4"-5/16"-3/8"	1/4"-5/16"-3/8"



* Secondo le norme PNEUROP As per PNEUROP standards
 ** Altri voltaggi e frequenze, a richiesta Other supplies on request

Ricambi Spare parts

Cod.	Modello	Descrizione	Prezzo cad.€
Code	Model	Description	Unit price €
51013003	403001	Spia livello olio per RS3D-RS4D - Oil sight glass for RS3D-RS4D	5,60
51013001	210286	Tappo scarico olio per RS3D-RS4D - Oil discharge cap for RS3D-RS4D	4,48
51013002	402002	Tappo sfiato olio per RS3D - Venting oil cap for RS3D	6,60
51016015	450104	Copripentola per RS3D-RS4D - Fan cover for RS3D-RS4D	5,60

Codice	Modello	Conf. pz.	Prezzo cad.€
Code	Model	Pack. pcs.	Unit price €
02002020	DIP 402	1	452,00
		10	430,00

Caratteristiche tecniche Technical features

	DIP 402
Dimensioni - Dimensions	285x150x260 mm
Peso - Weight	10 kg
Portata nominale - Swept volume	90 lt/min
Vuoto finale* - Ultimate vacuum*	1x10 ⁻² mbar
Alimentazione elettrica** - Power supply**	220-240/1/50-60
Potenza installata - Nominal power	240 W
Grado di protezione - Protection degree	IP54
Carica olio - Oil charge	300 cc
Attacchi - Connections	1/4"NPT-F



* Secondo le norme PNEUROPE As per PNEUROPE standards
 ** Altri voltaggi e frequenze, a richiesta Other supplies on request

Codice	Modello	Conf. pz.	Prezzo cad.€
Code	Model	Pack. pcs.	Unit price €
02099013	DIP 402E/V	1	527,00
		10	502,00

Caratteristiche tecniche Technical features

	DIP 402E/V
Dimensioni - Dimensions	285x150x260 mm
Peso - Weight	10,5 kg
Portata nominale - Swept volume	90 lt/min
Vuoto finale* - Ultimate vacuum*	1x10 ⁻² mbar
Alimentazione elettrica** - Power supply**	220-240/1/50-60
Potenza installata - Nominal power	240 W
Grado di protezione - Protection degree	IP54
Carica olio - Oil charge	300 cc
Attacchi - Connections	1/4"-5/16"-3/8"SAE



* Secondo le norme PNEUROPE As per PNEUROPE standards
 ** Altri voltaggi e frequenze, a richiesta Other supplies on request

Ricambi Spare parts

Cod.	Modello	Descrizione	Prezzo cad.€
Code	Model	Description	Unit price €
51013003	403001	Spia livello olio per DIP402 - Oil sight glass for DIP402	5,60
51013001	210286	Tappo scarico olio per DIP402 - Oil discharge cap for DIP402	4,48
51013002	402002	Tappo sfiato olio per DIP402 - Venting oil cap for DIP402	6,60
51016008	450105	Copriventola per DIP402 - Fan cover for DIP402	7,04

Codice Code	Modello Model	Conf. pz. Pack. pcs.	Prezzo cad.€ Unit price €
02002029	RS9D	1	577,00
		10	549,00

Caratteristiche tecniche Technical features

RS9D	
Dimensioni - Dimensions	350x150x280 mm
Peso - Weight	12 kg
Portata nominale - Swept volume	180 lt/min
Vuoto finale* - Ultimate vacuum*	1x10 ⁻² mbar
Alimentazione elettrica** - Power supply**	230/1/50-60
Potenza installata - Nominal power	370 W
Grado di protezione - Protection degree	IP54
Carica olio - Oil charge	450 cc
Attacchi - Connections	1/4"NPT-F

* Secondo le norme PNEURO P As per PNEURO P standards

** Altri voltaggi e frequenze, a richiesta Other supplies on request



Codice Code	Modello Model	Conf. pz. Pack. pcs.	Prezzo cad.€ Unit price €
02099020	RS9DE/V	1	653,00
		10	621,00

Caratteristiche tecniche Technical features

RS9DE/V	
Dimensioni - Dimensions	350x150x280 mm
Peso - Weight	12,5 kg
Portata nominale - Swept volume	180 lt/min
Vuoto finale* - Ultimate vacuum*	1x10 ⁻² mbar
Alimentazione elettrica** - Power supply**	230/1/50-60
Potenza installata - Nominal power	370 W
Grado di protezione - Protection degree	IP54
Carica olio - Oil charge	450 cc
Attacchi - Connections	1/4"-5/16"-3/8"

* Secondo le norme PNEURO P As per PNEURO P standards

** Altri voltaggi e frequenze, a richiesta Other supplies on request



Ricambi Spare parts

Cod. Code	Modello Model	Descrizione Description	Prezzo cad.€ Unit price €
51013006	403004	Spia livello olio per RS9D - Oil sight glass for RS9D	9,67
51013001	210286	Tappo scarico olio per RS9D - Oil discharge cap for RS9D	4,48
51013002	402002	Tappo sfiato olio per RS9D - Venting oil cap for RS9D	6,60
51016009	450106	Copri ventola per RS9D - Fan cover for RS9D	8,00

Codice	Modello	Conf. pz.	Prezzo cad.€
Code	Model	Pack. pcs.	Unit price €
02002036	RS15D	1	882,00
		5	840,00

Caratteristiche tecniche Technical features

RS15D	
Dimensioni - Dimensions	350x180x280 mm
Peso - Weight	16 kg
Portata nominale - Swept volume	250 lt/min
Vuoto finale* - Ultimate vacuum*	1x10 ⁻² mbar
Alimentazione elettrica** - Power supply**	220-240/1/50-60
Potenza installata - Nominal power	550 W
Grado di protezione - Protection degree	IP54
Carica olio - Oil charge	400 cc
Attacchi - Connections	1/4"-5/16"-3/8"

* Secondo le norme PNEUROP As per PNEUROP standards

** Altri voltaggi e frequenze, a richiesta Other supplies on request



- MODELLO RS15DE COMPLETO DI:
- 2 ELETTROVALVOLE IN ASPIRAZIONE
- 4 ATTACCHI DI EVACUAZIONE
- RIDUZIONI DA 1/4"-5/16"-3/8"

Codice	Modello	Conf. pz.	Prezzo cad.€
Code	Model	Pack. pcs.	Unit price €
02002037	RS15DE	1	1.030,00
		5	980,00

Caratteristiche tecniche Technical features

RS15DE	
Dimensioni - Dimensions	350x180x280 mm
Peso - Weight	17 kg
Portata nominale - Swept volume	250 lt/min
Vuoto finale* - Ultimate vacuum*	1x10 ⁻² mbar
Alimentazione elettrica** - Power supply**	220-240/1/50-60
Potenza installata - Nominal power	550 W
Grado di protezione - Protection degree	IP54
Carica olio - Oil charge	400 cc
Attacchi - Connections	1/4"-5/16"-3/8"

* Secondo le norme PNEUROP As per PNEUROP standards

** Altri voltaggi e frequenze, a richiesta Other supplies on request

- MODEL RS15DE COMPLETE WITH:
- 2 SOLENOID VALVES IN SUCTION SIDE
- 4 VACUUM CONNECTIONS
- ADATPERS 1/4"-5/16"-3/8"



Ricambi Spare parts

Cod.	Modello	Descrizione	Prezzo cad.€
Code	Model	Description	Unit price €
51013006	403004	Spia livello olio per RS15D - Oil sight glass for RS15D	9,67
51013001	210286	Tappo scarico olio per RS15D - Oil discharge cap for RS15D	4,48
51013005	402004	Tappo sfianto olio per RS15D - Venting oil cap for RS15D	9,67
51016009	450106	Copriventola per RS15D - Fan cover for RS15D	8,00

Pompe per alto vuoto con valvola elettromagnetica

Pompe per vuoto professionali a doppio stadio con valvola elettromagnetica in aspirazione per evitare il riflusso dell'aria atmosferica all'arresto della pompa.

High vacuum pumps with solenoid valve

Absolutely reliable and professional dual stage high vacuum pumps with solenoid valve to prevent air from flushing back when the pump is turned off.

Codice Code	Modello Model	Prezzo cad.€ Unit price €
02002007	RV 25 B/M	3.308,00
02002006	RV 25 B/T	3.230,00



Caratteristiche tecniche Technical features

	RV 25 B/M	RV 25 B/T
Dimensioni - Dimensions	515x158x260 mm	515x158x260 mm
Peso - Weight	29,5 kg	29,5 kg
Portata nominale - Swept volume	440 lt/min	440 lt/min
Vuoto finale* - Ultimate vacuum*	1x10 ⁻⁴ mbar	1x10 ⁻⁴ mbar
Alimentazione elettrica** - Power supply**	230/1/50	220-380/3/50
Potenza installata - Nominal power	750 W	750 W
Grado di protezione - Protection degree	IP54	IP54
Carica olio - Oil charge	1000 cc	1000 cc
Attacchi - Connections	KF25	KF25

* Secondo le norme PNEURO P As per PNEURO standards

** Altri voltaggi e frequenze, a richiesta Other supplies on request



Accessori Accessories

**Accessori per pompe per vuoto
Vacuum pump accessories**

Codice Code	Modello Model	Refrigerante Refrigerant	Prezzo cad.€ Unit price €
14015023	FPV-RV	Filtro disoleatore per RV Oil separator filter	98,00
04003002	CLT4/4RV	Collettore a 4 vie con rubinetti 1/4" SAE per RV 25 B 4-ways connection with 1/4" SAE ball valves for RV 25 B	119,00



Ricambi Spare parts

Codice Code	Modello Model	Descrizione Description	Prezzo cad.€ Unit price €
51013010	403003	Spia livello olio per RV25B - Oil sight glass for RV25B	19,00
51013009	401005	Tappo scarico olio per RV25B - Oil discharge cap for RV25B	3,67
51013011	404001	Tappo sfiato olio per RV25B - Venting oil cap for RV25B	10,25

Ricambi e accessori Accessories and spare parts

Olio per pompe per vuoto Vacuum pump oil

Codice Code	Modello Model	Viscosità Viscosity	Capacità cc Capacity cc	Tipo Type	Conf. pz Pack. pcs	Cad.€ Unit €
12002003	K1L	46	1000	Minerale – Mineral	10	13,20
12002017	W68	68	1000	Estere – Ester	9	38,00

Olio per compressori Compressor oil

Codice Code	Modello Model	Viscosità Viscosity	Capacità cc Capacity cc	Tipo Type	Conf. pz Pack. pcs	Cad.€ Unit €
12002006	SW32	32	1000	Estere – Ester	9	35,00
12002017	W68	68	1000	Estere – Ester	9	38,00



Per mantenere inalterate le prestazioni della pompa per vuoto, si consiglia la sostituzione dell'olio almeno ogni 3 mesi
To keep the pump performances unaltered, we suggest to replace the oil every 3 months

Rif. Ref.	Codice Code	Modello Model	Descrizione Description	Conf. Pack.	Cad.€ Unit €
1	05052011	48 F4	1/4"SAE x 1/4"NPT		1,10
2	05052012	48 F6	3/8"SAE x 1/4"NPT		1,50
3	05052008	48 FA	1/2"-16ACME x 1/4"NPT		1,80
4	05052024	48 F5	5/16"SAE x 1/4"NPT		1,50
5	05060001	PG 1/4"NPT	Portagomma Ø 10 x 1/4"NPT Rubber holder connection		1,05
6	05055016	404/6	1/4" SAE F x 3/8" SAE M		2,60
6	05108069001	404/6K	1/4" SAE F x 3/8" SAE M	2	6,40
7	05055048	404/5	1/4" SAE F x 5/16" SAE M		2,60
7	05108022001	404/5K	1/4" SAE F x 5/16" SAE M	2	6,40
8	05055008	46F	1/4" SAE M x 1/8" NPT F		1,90

Raccordi per pompe per vuoto per P2-DIP-MV-RS Vacuum pumps fittings for P2-DIP-MV-RS



Raccordi per pompe per vuoto per MV12/2 Vacuum pumps fittings for MV12/2

Codice Code	Modello Model	Descrizione Description	Prezzo cad.€ Unit price €
05052025	U1-6D	3/8"SAE x 1/2"NPT	3,90

Bauletto in plastica per vompe per vuoto

Bauletto in plastica con spazi interni appositamente ricavati per pompa per vuoto, gruppo manometrico, bilancia elettronica e tubi flessibili.

Codice Code	Modello Model	Descrizione Description	Dimensioni mm Dimensions mm	Prezzo cad.€ Unit price €
14029019	BP/PD	Bauletto per pompe DIP e P DIP and P plastic case	520x290x340	52,70
14029020	BP/MV	Bauletto per pompe MV MV plastic case	520x290x340	52,70

Vacuum pumps plastic case

Plastic case with internal space for vacuum pump, manifold, electronic scale and flexible hoses.



Kit completo di valvola solenoide, vacuometro e connettore elettrico Complete kit with solenoid valve, vacuum gauge and electrical cable

Rif.	Codice	Modello	Attacco	Descrizione	Prezzo cad.€
Ref.	Code	Model	Connection	Description	Unit price €
1	02090001	K-EVC	1/4"-3/8"-5/16"SAE M	Kit completo - Complete kit	72,00
2	07041005	PF80/VC1	1/8 NPT	Vacuometro - Vacuum gauge	19,92



VACUOMETRI E GRUPPI VACUOMETRICI

- I vacuometri Wigam sono disponibili in diverse configurazioni quali vacuometro semplice, gruppo vacuometrico a una e tre vie
- Tarabili, di tipo "Pulse-Free", con indice di riferimento
- Scala di lettura 0 ÷ 1.000 mbar (0 ÷ 1.00 kPa)
- Diametro quadrante Ø 80 mm

VACUUM GAUGES AND MANIFOLD VACUUM GAUGES

- Different type of Wigam gauges are available, such as vacuum gauge, 1-way or 3-way manifold vacuum gauges
- With calibration screw and red pointer and are "Pulse-Free"
- Scale 0 ÷ 1.000 mbar (0 ÷ 1.00 kPa)
- Dial size Ø 80 mm

Rif.	Codice	Modello	Descrizione	Attacchi	Peso kg	Prezzo cad.€
Ref.	Code	Model	Description	Connections	Weight kg	Unit price €
1	07041003	PF80/VR1	Vacuometro Wigam, attacco radiale Radial connection Wigam vacuum gauge	1/8"NPT	0,20	19,92
2	04001003	W1VPF80/4	Gruppo vacuometrico Wigam a una via, con valvola di sicurezza e gancio Wigam 1-way manifold vacuum gauge, with safety valve and hook	1/4"SAE x 1/4"SAE	0,30	43,90
3	04003001	W3VPF80	Gruppo vacuometrico Wigam a tre vie, con valvola a sfera Wigam 3-way manifold vacuum gauge, with ball valve	1/4"SAE x 3/8"SAE m x 3/8"SAE f	0,30	44,50
4	07041005	PF80/VC1	Vacuometro Wigam attacco posteriore Wigam rear connection vacuum gauge	1/8"NPT	0,20	19,92
5	07131011	BL80/VR1/K1	Vacuometro "Blondelle", a bagno d'olio, attacco radiale "Blondelle" vacuum gauge, oil filled, radial connection	1/8"NPT	0,25	58,40



Misuratore di vuoto digitale

Adatto per un utilizzo in esterno e in laboratorio, VG64 offre una grande precisione a basso costo. Può leggere il grado di vuoto con precisione da 12000 micron (16 mbar) fino a 0 con un largo campo di misura di 0°C a 50°C (32°F a 120°F).

Il vuoto può essere visualizzato in diverse unità selezionabili dall'utente: microns, millitors, PSI, millibars, pollici di Hg e Pascal. Dotato di elemento sensibile termistore.

Digital vacuum gauge

Suitable for field or laboratory use, VG64 delivers high precision at a low price. It can accurately read vacuum from 12,000 microns (16 mbar) down to 0 over a wide temperature range of 32°F to 120°F (0°C to 50°C).

The vacuum can be displayed in user selectable units: Microns (milliTorr), PSI, Millibars, Inches of Hg and Pascals. Equipped with thermistor sensor type.

Codice	Modello	Prezzo cad.€
Code	Model	Unit price €
09003012	VG 64	310,00

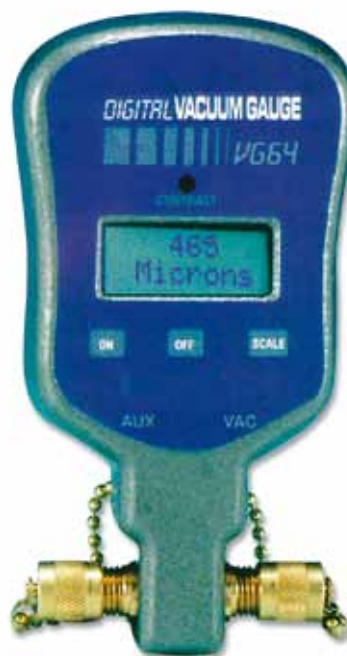

Caratteristiche tecniche Technical features

	VG64
Campo di misura - Measuring range	0 ÷ 12.000 microns (16 mbar)
Attacchi - Connections	1/4"SAE
Dimensioni - Dimensions	140x70x35 mm
Peso - Weight	0,22 kg

VM202

Vacuometro grafico Pirani

Display grafico 64x128 retroilluminato, testa attiva, 4 contatti in uscita programmabili, 3 ingressi, 2 set point programmabili. Completo di sensore Pirani VS210 e cavo 2 mt.

Pirani graphic vacuum gauge

Backlighted graphic display of 64x128, active head, 4 output programmable contacts, 3 inputs, 2 programmable set points. Supplied complete with Pirani sensor, model VS210, and 2 mt cable.

Codice	Modello	Prezzo cad.€
Code	Model	Unit price €
09003013	VM202	1.420,00
09003014	VS210	262,00

Caratteristiche tecniche Technical features

	VM202	VS210
Campo di misura - Measuring range	ATM-1X10-3 microns	
Attacchi - Connections	1/4"GAS	1/4"GAS
Dimensioni - Dimensions	105x130x180 mm	240x 65x76 mm
Peso - Weight	1 kg	0,50 kg



Bombole ricaricabili da 1 lt con refrigerante

- Marcatura Π del recipiente (Direttiva Europea 1999/36/CE)
- Marcatura CE del rubinetto e della valvola di sicurezza (Direttiva Europea 1999/36/CE)
- Contenitore in acciaio (EN13322-1)
- Attacchi rubinetto 17E (EN ISO11116-1) 25E (EN629-1)

Codice Code	Modello Model	Refrigerante Refrigerant	Quantità di refrigerante gr Refrigerant quantity gr	Peso kg Weight kg	Conf. pz Pack. pcs	Prezzo cad.€ Unit price €
11001088	WR1K-TPED/410	R410A	800	1,80	12	
11001089	WR1K-TPED/407	R407C	850	1,85	12	
11001102	WR1K-TPED/427	R427a	850	1,85	12	
11001090	WR1K-TPED/134	R134a	900	1,90	12	
11001108	WR1K-TPED/22-R	R22-R*	900	1,90	12	

Disponibile servizio ricarica
Recharge service available

1 lt refillable bottles with refrigerant

- Bottle marked Π (European Directive 1999/36/CE)
- Valve and safety valve marked CE (European Directive 1999/36/CE)
- Container made of steel (EN13322-1)
- Valve connections 17E (EN ISO11116-1) 25E (EN629-1)



NEW

Bombole ricaricabili Naked da 2,5 lt con refrigerante

- Marcatura Π del recipiente (Direttiva Europea 1999/36/CE)
- Marcatura CE del rubinetto e della valvola di sicurezza (Direttiva Europea 1999/36/CE)
- Contenitore in acciaio (EN13322-1)
- Attacchi rubinetto <17E (EN ISO11116-1) 25E (EN629-1)

Codice Code	Modello Model	Refrigerante Refrigerant	Quantità di refrigerante gr Refrigerant quantity gr	Peso kg Weight kg	Conf. pz Pack. pcs	Prezzo cad.€ Unit price €
11001105	WRN2.5K-TPED/410	R410A	2000	3,70	6	
11001106	WRN2.5K-TPED/407	R407C	2000	3,70	6	
11001107	WRN2.5K-TPED/427	R427a	2000	3,70	6	

Disponibile servizio ricarica
Recharge service available

2,5 lt Naked refillable bottles with refrigerant

- Bottle marked Π (European Directive 1999/36/CE)
- Valve and safety valve marked CE (European Directive 1999/36/CE)
- Container made of steel (EN13322-1)
- Valve connections 17E (EN ISO11116-1) 25E (EN629-1)



NEW

* R22 R rigenerato (R22 rigenerato in laboratorio e riportato a condizioni simili al gas vergine). Vendibile secondo il CE 1005-2009 fino al 31-12-2014 salvo disponibilità di prodotto. Senza rischi per l'ambiente.

* Reclaimed R22 R (R22 reclaimed in laboratory and brought back to conditions similar to the virgin gas). Saleable according to Reg. EC 1005-2009 until 31/12/2014, except for the availability of the product. Not hazardous for the environment.

Bombole vuote a perdere
Disposable bottles

Codice Code	Modello Model	Refrigerante Refrigerant	Quantità di refrigerante gr Refrigerant quantity gr	Peso kg Weight kg	Conf. pz Pack. pcs	Prezzo cad.€ Unit price €
11001026	BF420/R600	R600a	420	0,60	12	16,00
11001085	BF370/R290	R290	370	0,55	12	28,00



Ricambi e accessori Spare parts and accessories

Rubinetti per bombolette refrigerante
Valves for refrigerant bottles

Codice Code	Modello Model	Attacchi Connections	Prez. cad.€ Unit price €
05002003001	BVR-4	7/16"SAE F x 1/4"SAE M	13,50
05001003001	121 RG4	1/4"SAE F x 1/4"SAE M	13,50
05002021001	BVR-5	5/16"SAE F x 5/16"SAE M	14,00

Rubinetti ricambio per WR1 e WRN2.5
Valves for WR1 and WRN2.5

Codice Code	Modello Model	Attacchi Connections	Prez. cad.€ Unit price €
05002030	WRFN-1/4"	1/4"SAE	10,50
05002031	WRN5/16"	5/16"SAE	10,50



- Marcatura Π del recipiente (Direttiva Europea 1999/36/CE)
- Marcatura CE del rubinetto e della valvola di sicurezza (Direttiva Europea 1999/36/CE)
- Contenitore in acciaio (EN13322-1)
- Protezione rubinetto e valvola di sicurezza mediante collare (Direttiva Europea 1999/36/CE)
- Attacchi rubinetto 17E (EN ISO11116-1) 25E (EN629-1)

- Bottle marked Π (European Directive 1999/36/CE)
- Valve and safety valve marked CE (European Directive 1999/36/CE)
- Container made of steel (EN13322-1)
- Valve and safety valve are protected by collar (European Directive 1999/36/CE)
- Valve connections 17E (EN ISO11116-1) 25E (EN629-1)

Bombole ricaricabili da 2,5 lt con refrigerante e pescante 2,5 lt refillable bottles with refrigerant and tube

Codice Code	Modello Model	Refrigerante Refrigerant	Quantità di refrigerante gr Refrigerant quantity gr	Peso kg Weight kg	Conf. pz Pack. pcs	Prezzo cad.€ Unit price €
11001079001	WR2.5K-TPED/410	R410A	2000	4	6	
11001080001	WR2.5K-TPED/407	R407C	2000	4	6	
11001103	WR2.5K-TPED/427	R427a	2000	4	6	
11001084001	WR2.5K-TPED/404	R404A	2000	4	6	

Ricarica bombole da 2,5 lt 2,5 lt bottles recharge

Codice Code	Modello Model	Refrigerante Refrigerant	Quantità di refrigerante gr Refrigerant quantity gr	Peso kg Weight kg	Conf. pz Pack. pcs	Prezzo cad.€ Unit price €
11011007	RICAR410/2K	R410A	2000	4	6	
11011006	RICAR407/2K	R407C	2000	4	6	
11011028	RICAR427/2K	R427a	2000	4	6	
11011031	RICAR404/2K	R404A	2000	4	6	
11011033	RICAR22-R/2K	R22-R*	2000	4	6	

CMP (costo manipolazione bombola 2,5 Kg in ricarica): 2€ netto per bombola
CMP (bottle handling cost): 2€ net for bottle



Bombole ricaricabili da 12 lt con refrigerante e pescante 12 lt refillable bottles with refrigerant and tube

Codice Code	Modello Model	Refrigerante Refrigerant	Quantità di refrigerante kg Refrigerant quantity kg	Peso kg Weight kg	Conf. pz Pack. pcs	Prezzo cad.€ Unit price €
11001052	WR10K-TPED/47/410	R410A	10	16,5	2	
11001043	WR10K-TPED/47/407	R407C	10	16,5	2	
11001104	WR10K-TPED/47/427	R427a	10	16,5	2	
11001016	WR12K-TPED/47/134	R134a	12	18,5	2	
11001083	WR10K-TPED/47/404	R404A	10	16,5	2	
11001111	WR10K-TPED/22-R	R22-R*	10	16,5	2	

Ricarica bombole da 12 lt 12 lt bottles recharge

Codice Code	Modello Model	Refrigerante Refrigerant	Quantità di refrigerante kg Refrigerant quantity kg	Peso kg Weight kg	Conf. pz Pack. pcs	Prezzo cad.€ Unit price €
11011003	RICAR410/10K	R410A	10	16,5	2	
11011002	RICAR407/10K	R407C	10	16,5	2	
11011027	RICAR427/10K	R427a	10	16,5	2	
11011004	RICAR134/10K	R134a	12	18,5	2	
11011017	RICAR404/10K	R404A	10	16,5	2	
11011034	RICAR22-R/10K	R22-R*	10	16,5	2	

CMP (costo manipolazione bombola 10-12 Kg in ricarica): 4€ netto per bombola
CMP (bottle handling cost): 4€ net for bottle



* R22 R rigenerato (R22 rigenerato in laboratorio e riportato a condizioni simili al gas vergine). Vendibile secondo il CE 1005-2009 fino al 31-12-2014 salvo disponibilità di prodotto. Senza rischi per l'ambiente.

* Reclaimed R22 R (R22 reclaimed in laboratory and brought back to conditions similar to the virgin gas). Saleable according to Reg. EC 1005-2009 until 31/12/2014, except for the availability of the product. Not hazardous for the environment.

Bombole ricaricabili da 2.5 Lt senza refrigerante, con pescante
2.5 Lt refillable bottles without refrigerant, with tube

Codice Code	Modello Model	Refrigerante Refrigerant	Pressione esercizio Working pressure	Capacità Lt Capacity Lt	Peso kg Weight kg	Conf. pz Pack. pcs	Prezzo cad.€ Unit price €
11001077	WR2.5K-TPED/47	R134a - R407C - R427 - R404A - R507 - R410A	47 bar	2,5	2	6	40,00



Bombole ricaricabili da 12 Lt senza refrigerante, con pescante
12 Lt refillable bottles without refrigerant, with tube

Codice Code	Modello Model	Refrigerante Refrigerant	Pressione esercizio Working pressure	Capacità Lt Capacity Lt	Peso kg Weight kg	Conf. pz Pack. pcs	Prezzo cad.€ Unit price €
11001053	WR10K-TPED/47	R134a - R407C - R427 - R404A - R507 - R410A	47 bar	12	6,5	2	76,00



Bombole ricaricabili da 12 Lt senza refrigerante, con doppio rubinetto liquido e vapore
12 Lt refillable bottles without refrigerant with liquid and vapour valve

Codice Code	Modello Model	Refrigerante Refrigerant	Attacchi Connections	Capacità Lt Capacity Lt	Peso kg Weight kg	Conf. pz Pack. pcs	Prezzo cad.€ Unit price €
11001062	W2-WR10K-TPED/47	R134a - R407C - R427 - R404A - R507 - R410A	1/4"SAE	12	7,8	2	100,00

Pressione esercizio - Working pressure 47 bar



Bombole ricaricabili da 40 Lt senza refrigerante, con doppio rubinetto liquido e vapore
40 Lt refillable bottles without refrigerant with liquid and vapour valve

Codice Code	Modello Model	Refrigerante Refrigerant	Attacchi Connections	Capacità Lt Capacity Lt	Peso kg Weight kg	Conf. pz Pack. pcs	Prezzo cad.€ Unit price €
11001059	W2-WR40K-TPED/48	R134a - R407C - R427 - R404A - R507 - R410A	1/4"SAE	40	21	1	200,00

Pressione esercizio - Working pressure 48 bar



Ricambi e accessori Spare parts and accessories

Rif. Ref.	Codice Code	Modello Model	Rubinetto datto per bombola Valve suitable for cylinder	Prezzo cad.€ Unit price €
	05002024	WRF2-P	WR2.5K-TPED/47 con pescante - with tube	12,60
1	05002025	WRF10-P	WR10K-TPED/47 con pescante - with tube	12,60
2	05002016	RF2-1/4"	W2-WR10K-TPED/47	28,60
3	05002022	RF2-40K-1/4"	W2WR40K/TPED/48	30,00



Ricambi e accessori Spare parts and accessories

Riduzioni per bombole Adapters for cylinders

Rif. Ref.	Codice Code	Modello Model	Descrizione Description	Conf. pz Pack. pcs	Prezzo cad.€ Unit price €
1	05055009	816/2	Riduzione per bombole freon 1/4" SAE - Adapter for freon cylinders		3,10
1	05108020001	816/2K	Kit 2 riduzioni per bombole freon c/guarn. 1/4" SAE - Kit 2 adapters for freon cylinders w/gasket	2	7,40
2	05055011	816/6	Riduzione per bombole freon 3/8" SAE - Adapter for freon cylinders		3,10
2	05108067001	816/6K	Kit 2 riduzioni per bombole freon c/guarn. 3/8" SAE - Kit 2 adapters for freon cylinders w/gasket	2	7,40
	05055022	816/5	Riduzione per bombole freon 5/16" SAE - Adapter for freon cylinders		3,10
	05108068001	816/5K	Kit 2 riduzioni per bombole freon c/guarn. 5/16" SAE - Kit 2 adapters for freon cylinders w/gasket	2	7,40
3	05055016	404/6	Riduzione per bombole freon c/guarn. 1/4" SAE F x 3/8" SAE M Adapter for freon cylinders w/gasket		2,60
3	05108069001	404/6K	Kit 2 riduzioni per bombole freon c/guarn. 1/4" SAE F x 3/8" SAE M Kit 2 adapters for freon cylinders w/gasket	2	6,40
	05055048	404/5	Riduzione per bombole freon c/guarn. 1/4" SAE F x 5/16" SAE M Adapter for freon cylinders w/gasket		2,60
	05108022001	404/5K	Kit 2 riduzioni per bombole freon c/guarn. 1/4" SAE F x 5/16" SAE M Adapter for freon cylinders w/gasket	2	6,40



1



2



3

Riscaldatore termostato

Riscaldatore termostato per bombole.

Dimensioni: 700x80 mm

La resistenza viene fornita con due molle a corredo

Heater with thermostat

Heater with thermostat for cylinders.

Dimensions: 700x80 mm

The heater is supplied with two springs

Codice Code	Modello Model	Temperatura Temperature	Potenza Power	Lunghezza mm length mm	Cad.€ Unit €
14019007	RSF 400/2T/classe2	60°C max	400W	700	98,54
14023015	Molla per resistenza - Spring for heater	Ø 240		80	1,27



Tubo capillare per collegamento bombola Capillary tube for cylinder connection

Codice Code	Modello Model	Descrizione Description	Attacchi Connections	Prezzo cad.€ Unit price €
06050054	CRH24SL/4-4/50 cm	Tubo capillare - Capillary tube 50 cm	1/4" SAE	11,60
06050055	CRH24SL/5-5/50 cm	Tubo capillare - Capillary tube 50 cm	5/16" SAE	12,00



Supporti per bombolette refrigerante Supports for refrigerant bottles

Codice Code	Attacchi Connections	Descrizione Description	Unit price €
05104038	7/16"x1/4" SAE	Supporto + tubo 90° - Support + 90° hose	45,70
05104039	5/16"x5/16" SAE	Supporto + tubo 90° - Support + 90° hose	46,85
05104045	1/4"x1/4" SAE	Supporto + tubo 90° - Support + 90° hose	45,70



Gruppo manometrico digitale a 4 vie

- Gruppo manometrico a 4 vie a pistone (Low, High, Ref, Vac)
- Database con oltre 50 refrigeranti (CFC, HCFC, HFC, Idrocarburi)
- 1 sonda di temperatura ambiente
- 2 sonde di temperatura Tipo K (Range $-99.9 \div 200^{\circ}\text{C}$), cavo 3 m
- 2 Trasduttori di pressione (Range $-0.99 \div +49.90$ bar)
- Pressione massima di esercizio 56 bar
- Classe di precisione migliore dell'1% FS
- Campo di temperatura: $-99.9 \div 400^{\circ}\text{C}$
- Display digitale (con retro-illuminazione)
- Gancio estraibile per facilitare il fissaggio del gruppo in qualsiasi condizione
- Rivestimento Soft-Touch
- Robusta valigetta in plastica
- Possibilità di variare l'unità di misura:
 - › Pressione: bar – MPa – psi
 - › Temperatura: $^{\circ}\text{C}$ – $^{\circ}\text{F}$
- Grandezze visualizzate:
 - › Pressione sul lato di bassa pressione (LOW)
 - › Pressione sul lato di alta pressione (HIGH)
 - › Temperatura T1
 - › Temperatura T2
 - › Temperatura ambiente
 - › Temperatura di saturazione del refrigerante (LOW)
 - › Temperatura di saturazione del refrigerante (HIGH)
 - › Calcolo della differenza di temperatura T2 -T1
 - › Subcooling
 - › Superheating
 - › Tipo di refrigerante
 - › Liquido o vapore (possibilità di diversificare tra LOW e HIGH) con refrigeranti non-azeotropici
- Misurazione del vuoto su entrambe le linee di lavoro (0,01 bar)
- Aggiornamento istantaneo dei dati misurati
- Possibilità di aggiornare con nuovi gas (riprogrammazione con PC)
- Autospegnimento (tempo impostabile dall'utente)
- Alimentazione a batteria (9V). Durata 40 ore.
- Segnalazione di batteria scarica, auto-spegnimento al livello minimo di batteria
- Possibilità di alimentazione diretta da presa elettrica (alimentatore venduto a parte)
- Possibilità di avere il certificato di taratura dello strumento (a pagamento, su richiesta al momento dell'ordine)
- Possibilità di utilizzo con tutte le sonde tipo K

R134a	R41	R402b
R407C	R113	R408a
R410A	R114	R409A
R404A	R115	R413a
R507	R123	R423a
R152a	R124	R437a
R290	R125	R438a
(Propano)	R141b	R508b
R600a	R142b	R744(CO ₂)
(Isobutano)	R143a	
R11	R218	
R12	R227	
R22	R236ea	
R502	R236fa	
1234yf	R245ca	
R13	R245fa	
R13B1	R318c	
R14	R365m	
R21	R401a	
R23	R401b	
R32	R402a	

GAS SOSTITUTIVI DELL'R22
R22 REPLACEMENT GASES

R417a
R422a
R422b
R422d
R424a
R427a
R428a
R434a



Funzioni:

- **PRESSIONE MASSIMA DI ESERCIZIO 56BAR**
- **CLASSE DI PRECISIONE MIGLIORE DELL'1% FS**
- **OLTRE 50 REFRIGERANTI**
(INCLUSI GAS SOSTITUTIVI DELL'R22)
- **POSSIBILITÀ DI AGGIORNAMENTO CON NUOVI GAS**
- **SONDE DI TEMPERATURA TIPO K**
- **GRUPPO MANOMETRICO A PISTONE A 4 VIE**
- **SPIA DI PASSAGGIO**
- **TRASDUTTORI DI PRESSIONE CERAMICI DI ALTA QUALITÀ**
RANGE $-0.99 \div + 49.90$ BAR

4 ways digital manifold

- 4-way piston manifold (Low, High, Ref, Vac)
- Database with more than 50 refrigerants (CFC, HCFC, HFC, Hydrocarbons)
- 1 ambient temperature probe
- 2 temperature probes Type K (Range $-99.9 \div 200^{\circ}\text{C}$), 3 m cable
- 2 pressure transducers (Range $-0.99 \div +49.90 \text{ bar}$)
- Max operating pressure 56 bar
- Class of precision better than 1% FS
- Temperature range: $-99.9 \div 400^{\circ}\text{C}$
- Digital display (with back-lighting)
- Extractable hook to help fixing the manifold in every condition
- Soft-Touch covering
- Sturdy plastic case
- Possibility to vary the measurement unit:
 - › Pressure: bar – MPa – psi
 - › Temperature: $^{\circ}\text{C}$ – $^{\circ}\text{F}$
- Readings displayed:
 - › Pressure on the low pressure side (LOW)
 - › Pressure on the high pressure side (HIGH)
 - › Temperature T1
 - › Temperature T2
 - › Ambient temperature
 - › Refrigerant saturation temperature (LOW)
 - › Refrigerant saturation temperature (HIGH)
 - › Calculation of the difference of temperature T2 –T1
 - › Subcooling
 - › Superheating
 - › Refrigerant type
 - › Liquid or vapour (possibility to diversify between LOW and HIGH) with non-azeotropic refrigerants
- Measuring of vacuum on both working lines (0,01 bar)

- Immediate update of the measures data
- Possibility to update with new gases (re-programming with PC)
- Self-switching off (time can be set by the user)
- Battery power supply (9V).
- Duration: 40 hours. Low battery signal, self-switching off when battery is over
- Possibility of power supply directly from socket (power supplier sold separately)
- Possibility to have the certificate of calibration of the instrument (with fee, on request when ordering)
- Possibility to use all type K probes

Functions:

- RANGE $-0.99 \div + 49.90 \text{ BAR}$
- MAX OPERATING PRESSURE 56BAR
- ACCURACY BETTER THAN 1% FS
- MORE THAN 50 REFRIGERANTS
(INCLUDED R22 REPLACEMENT GASES)
- POSSIBILITY TO UPDATE WITH NEW GASES
- TYPE K TEMPERATURE PROBES
- 4 WAYS MANIFOLD PISTON TYPE
- SIGHT GLASS
- HIGH QUALITY CERAMIC PRESSURE SENSORS
RANGE $-0.99 \div + 49.90 \text{ BAR}$

FOX-100

Gruppo manom. digitale in valigetta con 2 sonde TK109
Digital manifold in plastic case with 2 TK109 probes

Codice Code	Modello Model	Dimensioni mm Dimensions mm	Peso kg Weight kg	Conf. pz Pack. pcs	Prezzo cad. € Unit price €
04080001001	FOX-100	310x370x130	2,00	1 10	328,00 298,00



FOX-200

Gruppo manom. digitale in valigetta con 2 sonde TK109, 4 tubi flessibili
CSA/4-4/60 e 2 adattatori RG180/5-4
Digital manifold in plastic case with 2 TK109 probes, 4 flexible hoses
CSA/4-4/60 and 2 adapters RG18/5-4

Codice Code	Modello Model	Dimensioni mm Dimensions mm	Peso kg Weight kg	Conf. pz Pack. pcs	Prezzo cad. € Unit price €
04080001002	FOX-200	310x370x130	2,95	1 10	376,00 342,00



FOX-300

Gruppo manom. digitale in valigetta con 2 sonde TK109, 2 tubi flessibili WSA/4-4/60, 2 tubi flessibili WSA/4-4/56V4 e 2 adattatori RG180/5-4
 Digital manifold in plastic case with 2 TK109 probes, 2 flexible hoses WSA/4-4/60, 2 flexible hoses WSA/4-4/56V4 and 2 adapters RG180/5-4

Codice Code	Modello Model	Dimensioni mm Dimensions mm	Peso kg Weight kg	Conf. pz Pack. pcs	Prezzo cad. € Unit price €
04080001003	FOX-300	310x370x130	3,00	1 10	427,00 388,00



FOX-400

Gruppo manom. digitale in valigetta con 2 sonde TK109, 3 tubi flessibili WSS/4-4/60, 1 tubi flessibili WSA/4-4/60, 4 lock valves (2-1/4" e 2-5/16") e 1 adattatore RG180/5-4
 Digital manifold in plastic case with 2 TK109 probes, 3 flexible hoses WSS/4-4/60, 1 flexible hoses WSA/4-4/60, 4 lock valves (2-1/4" e 2-5/16") and 1 adapter RG180/5-4

Codice Code	Modello Model	Dimensioni mm Dimensions mm	Peso kg Weight kg	Conf. pz Pack. pcs	Prezzo cad. € Unit price €
04080001007	FOX-400	310x370x130	3,30	1 10	484,00 440,00



FOX-500

Gruppo manom. digitale in valigetta con 2 sonde TK109, 2 tubi flessibili WSA/4-4/60, 2 tubi flessibili WSS/4-6/60 e 2 attacchi rapidi
 Digital manifold in plastic case with 2 TK109 probes, 2 flexible hoses WSA/4-4/60, 2 flexible hoses WSS/4-6/60 and 2 couplers

Codice Code	Modello Model	Dimensioni mm Dimensions mm	Peso kg Weight kg	Conf. pz Pack. pcs	Prezzo cad. € Unit price €
04080001005	FOX-500	310x370x130	3,20	1 10	430,00 391,00



Ricambi e accessori Spare parts and accessories

Codice Code	Modello Model	Descrizione Description	Prezzo cad.€ Unit price €
04111011	PWP	Pistone completo – Complet piston	3,40
14021013001	PWKG L	Kit manopola LOW – LOW knob kit	7,40
14021014001	PWKG H	Kit manopola HIGH – HIGH knob kit	7,40
14021015001	PWKG R	Kit manopola REF – REF knob kit	7,40
14021016001	PWKG V	Kit manopola VAC – VAC knob kit	7,40
09012013	TK 109	Sonda temperatura universale – Universal temperature probe	18,00
09012019	TK 104	Sonda ambiente – Ambient probe	75,00
09012020	TK 105	Sonda per superfici – Surface probe	85,00
09012016	TK 106	Sonda ad ago – Insertion probe	40,00
09012017	TK 107	Sonda a morsetto – Clamp-on probe	90,00

Gruppo manometrico digitale a 4 vie per R717 (ammoniac)

Il FOX-R717 è appositamente realizzato con raccorderia in acciaio adatta a lavorare con R717 (ammoniac).
Il FOX-R717 offre tutte le prestazioni della serie FOX (vedi pag. 56)

Funzioni:

- **PRESSIONE MASSIMA DI ESERCIZIO 56BAR**
 - **CLASSE DI PRECISIONE MIGLIORE DELL'1% FS**
 - **OLTRE 50 REFRIGERANTI (INCLUSI GAS SOSTITUTIVI DELL'R22)**
 - **POSSIBILITÀ DI AGGIORNAMENTO CON NUOVI GAS**
 - **SONDE DI TEMPERATURA TIPO K**
 - **GRUPPO MANOMETRICO A PISTONE A 4 VIE**
 - **SPIA DI PASSAGGIO**
 - **TRASDUTTORI DI PRESSIONE CERAMICI DI ALTA QUALITÀ**
- RANGE -0.99 ÷ + 49.90 BAR**

4 ways digital manifold for R717 (ammonia)

FOX-R717 is realized on purpose with steel fittings suitable to work with R717 (ammonia).
FOX-R717 has the same performances as the other FOX series (see p. 56)

Functions:

- **RANGE -0.99 ÷ + 49.90 BAR**
 - **MAX OPERATING PRESSURE 56BAR**
 - **ACCURACY BETTER THAN 1% FS**
 - **MORE THAN 50 REFRIGERANTS (INCLUDED R22 REPLACEMENT GASES)**
 - **POSSIBILITY TO UPDATE WITH NEW GASES**
 - **TYPE K TEMPERATURE PROBES**
 - **4 WAYS MANIFOLD PISTON TYPE**
 - **SIGHT GLASS**
 - **HIGH QUALITY CERAMIC PRESSURE SENSORS**
- RANGE -0.99 ÷ + 49.90 BAR**

Gruppo manom. digitale in valigetta con 2 sonde TK109 e 4 tubi flessibili HDSS/4-4/60/R717
Digital manifold in plastic case with 2 TK109 probes and 4 flexible hoses HDSS/4-4/60/R717



Codice Code	Modello Model	Dimensioni mm Dimensions mm	Peso kg Weight kg	Prezzo cad. € Unit price €
04080001004	FOX-R717	310x370x130	3,00	468,00

Ricambi e accessori Spare parts and accessories

Codice Code	Modello Model	Descrizione Description	Prezzo cad.€ Unit price €
04111015	PWP-A	Pistone completo in acciaio – Complet steel piston	8,55
14021023001	PWKG-A L	Kit manopola LOW in acciaio – LOW steel knob kit	18,00
14021024001	PWKG-A H	Kit manopola HIGH in acciaio – HIGH steel knob kit	18,00
14021025001	PWKG-A R	Kit manopola REF in acciaio – REF steel knob kit	18,00
14021026001	PWKG-A V	Kit manopola VAC in acciaio – VAC steel knob kit	18,00
06001183	HDSS/4-4/60-R717	Tubi flessibili 1500mm per R717 – R717 flexible hoses 1500mm	30,00
09012013	TK 109	Sonda temperatura universale – Universal temperature probe	18,00
09012019	TK 104	Sonda ambiente – Ambient probe	75,00
09012020	TK 105	Sonda per superfici – Surface probe	85,00
09012016	TK 106	Sonda ad ago – Insertion probe	40,00
09012017	TK 107	Sonda a morsetto – Clamp-on probe	90,00

Gruppo manometrico digitale a 2 vie per R744 (CO₂)

- gruppo manometrico a 2 vie a pistone (Low, High)
- possibilità di selezionare ciclo sub-critico o trans-critico
- 1 sonda di temperatura ambiente
- 2 sonde di temperatura tipo K (range -99.9 ÷ 200°C) cavo 3 mt.
- **2 trasduttori di pressione (0 ÷ 160bar)**
- **Pressione massima di esercizio 200bar**
- Classe di precisione migliore dell'1% FS
- Campo di temperatura -99.9 ÷ 400°C
- Display digitale (con retro-illuminazione)
- Gancio estraibile
- Rivestimento Soft-touch
- Robusta valigetta in plastica
- Possibilità di variare l'unità di misura:
 - › Pressione: bar – MPa – psi
 - › Temperatura: °C – °F
- Grandezze visualizzate (ciclo sub-critico):
 - › Pressione sul lato di bassa pressione (LOW)
 - › Pressione sul lato di alta pressione (HIGH)
 - › Temperatura T1
 - › Temperatura T2
 - › Temperatura ambiente
 - › Temperatura di saturazione del refrigerante (LOW)
 - › Temperatura di saturazione del refrigerante (HIGH)
 - › Calcolo della differenza di temperatura T2 -T1
 - › Subcooling
 - › Superheating

Funzioni:

- **PRESSIONE MASSIMA DI ESERCIZIO 200BAR**
- **2 TRASDUTTORI DI PRESSIONE (0 ÷ 160BAR)**
- **CLASSE DI PRECISIONE MIGLIORE DELL'1%FS**
- **SONDE DI TEMPERATURA TIPO K**
- **GRUPPO MANOMETRICO A PISTONE A 2 VIE**

Gruppo manometrico digitale con 2 sonde TK109 Digital manifold with 2 TK109 probes

Codice Code	Modello Model	Dimensioni mm Dimensions mm	Peso kg Weight kg	Prezzo cad.€ Unit price €
04080001006	FOX-R744	310x370x130	3,00	488,00



- Grandezze visualizzate (ciclo trans-critico):
 - › Pressione sul lato di bassa pressione (LOW)
 - › Pressione sul lato di alta pressione (HIGH)
 - › Temperatura T1
 - › Temperatura T2
 - › Temperatura ambiente
 - › Calcolo della differenza di temperatura T2 -T1
 - › Pressione di test P1 (LOW)
 - › Pressione di test P2 (HIGH)

In ciclo trans-critico è possibile effettuare Test in pressione con Azoto, memorizzando la pressione letta da entrambi i canali LOW ed HIGH

- Aggiornamento istantaneo dei dati misurati
- Autospegnimento (tempo impostabile dall'utente)
- Alimentazione a batteria (9V). Durata 40 ore.
- Segnalazione di batteria scarica, auto-spegnimento al livello minimo di batteria
- Possibilità di avere il certificato di taratura dello strumento (a pagamento, su richiesta al momento dell'ordine)
- Possibilità di utilizzo con tutte le sonde tipo K



Functions:

- **MAX OPERATING PRESSURE 200BAR**
- **2 PRESSURE TRANSDUCERS (0 ÷ 160BAR)**
- **CLASS F PRECISION BETTER THAN 1% FS**
- **2 TEMPERATURE PROBES TYPE K**
- **2-WAYS PISTON MANIFOLD**

2 ways digital manifold for R744 (CO₂)

- 2-ways piston manifold (Low, High)
- possibilità di selezionare ciclo sub-critico o trans-critico
- 1 ambient temperature probe
- 2 temperature probes type K (range -99.9 ÷ 200°C) 3 m cable
- 2 pressure transducers (0 ÷ 160bar)
- Max operating pressure 200bar
- Class f precision better than 1% FS
- Temperature range -99.9 ÷ 400°C
- Digital display (with back-lighting)
- Extractable hook
- Soft-touch covering
- Sturdy plastic case
- Possibility to vary the measurement unit:
 - › Pressure: bar – MPa – psi
 - › Temperature: °C – °F
- Reading displayed (ciclo sub-critico):
 - › Pressure on the low pressure side (LOW)
 - › Pressure on the high pressure side (HIGH)
 - › Temperature T1
 - › Temperature T2
 - › Ambient temperature
 - › Refrigerant saturation temperature (LOW)
 - › Refrigerant saturation temperature (HIGH)

- › Calculation of the difference of temperature T2 -T1
- › Subcooling
- › Superheating
- Reading displayed (ciclo trans-critico):
 - › Pressure on the low pressure side (LOW)
 - › Pressure on the high pressure side (HIGH)
 - › Temperature T1
 - › Temperature T2
 - › Ambient temperature
 - › Calculation of the difference of temperature T2 -T1
 - › Pressure of test P1 (LOW)
 - › Pressure of test P2 (HIGH)

In ciclo trans-critico è possibile effettuare Test in pressione con Azoto, memorizzando la pressione letta da entrambi i canali LOW ed HIGH

- Immediate update of the measures data
- Self-switching off (time can be set by the user)
- Battery power supply (9V). Duration 40 hours.
- Low battery signal, self-switching off when battery is over
- Possibility to have the certificate of calibration of the instrument (with fee, on request when ordering)
- Possibility to use all type K probes

Ricambi e accessori Spare parts and accessories

Codice Code	Modello Model	Descrizione Description	Prezzo cad.€ Unit price €
04111016	PWP-CO2	Pistone completo – Complet piston	8,55
14021027001	PWKG-CO2 L	Kit manopola LOW – LOW knob kit	18,00
14021028001	PWKG-CO2 H	Kit manopola HIGH – HIGH knob kit	18,00
09012013	TK 109	Sonda temperatura universale – Universal temperature probe	18,00
09012019	TK 104	Sonda ambiente – Ambient probe	75,00
09012020	TK 105	Sonda per superfici – Surface probe	85,00
09012016	TK 106	Sonda ad ago – Insertion probe	40,00
09012017	TK 107	Sonda a morsetto – Clamp-on probe	90,00

R744 (CO₂) FAMILY



Rif. Ref.	Codice Code	Modello Model	Descrizione Description	Prezzo cad.€ Unit price €
1	10002026	AZ200-200	Riduttore per CO ₂ 0÷200bar - CO ₂ regulator 0÷200bar	386,00
2	06103002	3COSS/4-4/60	Serie 3 tubi flessibili 1500mm per CO ₂ - CO ₂ kit of flexible hoses 1500mm	114,00
3	09013022	EXACTA-MAXI-CO2	Bilancia elettronica programmabile per CO ₂ - programmable electronic scale for CO ₂	940,00
4	09001083	ELD-D	Cercafughe elettronico per CO ₂ - electronic leak detector for CO ₂	985,00

Kit gruppi manometrici a 2 vie in valigetta con tubi flessibili

Robusta valigetta in plastica contenente:

- n. 1 gruppo manometrico a 2 vie
- n. 3 tubi flessibili 1500mm con o senza valvola a sfera

A richiesta il kit può essere fornito in qualsiasi combinazione

2-ways manifold kit in carrying case with flexible hoses

Sturdy plastic case containing:

- 1 pc. 2-way manifold
- 3 pcs. flexible hoses 1500mm with or without ball valve

On request, the kit may be supplied with any combination

2 vie con manometri Ø80 a secco cl.1 2-ways with dry gauge Ø80 cl.1

Codice Code	Modello Model	Refrigerante Refrigerant	Attacchi Connections	Lunghezza tubi mm length of hoses mm	Valvola a sfera Ball valve	Cad.€ Unit €
04101101	K-F2MSA6-4-CSA60	R22-R134a-R404A-R407C	3x1/4"	3x1500	No/No	95,60
04101106	K-F2MSA4-5-CSA60	R410A	3x5/16"	3x1500	No/No	101,00

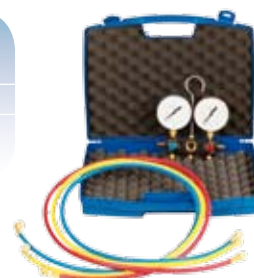

2 vie con manometri Ø80 "Pulse free" cl.1.6 2-ways with "Pulse free" gauge Ø80 cl.1.6

Codice Code	Modello Model	Refrigerante Refrigerant	Attacchi Connections	Lunghezza tubi mm length of hoses mm	Valvola a sfera Ball valve	Cad.€ Unit €
04101103	K-F2PFA6-4-GYSA60	R22-R134a-R404A-R407C	3x1/4"	3x1500	No/No	146,00
04101104	K-F2PFA4-5-GYSA60	R410A	3x5/16"	3x1500	No/No	148,00
04101107	K-F2PFA6-4-GYSA56V4	R22-R134a-R404A-R407C	3x1/4"	3x1500	Si/Yes	173,40
04101108	K-F2PFA4-5-GYSA56V4	R410A	3x5/16"	3x1500	Si/Yes	175,40



2 vie con manometri Ø60 "Blondelle" bagno d'olio cl.1 2-ways with gauge Ø60 "Blondelle" oil filled cl.1.6

Codice Code	Modello Model	Refrigerante Refrigerant	Attacchi Connections	Lunghezza tubi mm length of hoses mm	Valvola a sfera Ball valve	Cad.€ Unit €
04102017	K-F2BLA6-4-K1-GYSA60	R22-R134a-R404A-R407C	3x1/4"	3x1500	No/No	200,60
04102019	K-F2BLA4-5-K1-GYSA60	R410A	3x5/16"	3x1500	No/No	207,40
04102018	K-F2BLA6-4-K1-GYSA56V4	R22-R134a-R404A-R407C	3x1/4"	3x1500	Si/Yes	228,40
04102020	K-F2BLA4-5-K1-GYSA56V4	R410A	3x5/16"	3x1500	Si/Yes	234,70



Valigetta in plastica per gruppi manometrici Plastic case for manifolds

Codice Code	Modello Model	Descrizione Description	Prezzo cad.€ Unit price €
14029001	VP	Valigetta - Case 370x290x100 mm	16,00
14029005	VP/B1	Valigetta - Case 465x375x110 mm	30,00



Kit gruppi manometrici a 4 vie in valigetta con tubi flessibili

Robusta valigetta in plastica contenente:

- n. 1 gruppo manometrico a 4 vie
- n. 3 tubi flessibili 1500mm con o senza valvola a sfera
- n. 1 tubo flessibile 900mm

A richiesta il kit può essere fornito in qualsiasi combinazione

4-ways manifold kit in carrying case with flexible hoses

Sturdy plastic case containing:

- 1 pc. 4-way manifold
- 3 pcs. flexible hoses 1500mm with or without ball valve
- 1 pc. flexible hose 900mm

On request, the kit may be supplied with any combination

4 vie con manometri Ø80 a secco cl.1 4-ways with dry gauge Ø80 cl.1

Codice Code	Modello Model	Refrigerante Refrigerant	Attacchi Connections	Lunghezza tubi mm length of hoses mm	Valvola a sfera Ball valve	Prezzo cad.€ Unit price €
04101109	K-W4MSA6-4-CSA60	R22-R134a-R404A-R407C	3x1/4" + 1x3/8"	3x1500 1x900	No/No	127,00
04101110	K-W4MSA4-5-CSA60	R410A	3x5/16" + 1x3/8"	3x1500 1x900	No/No	133,40



4 vie con manometri Ø80 "Pulse free" cl.1.6 4-ways with "Pulse free" gauge Ø80 cl.1.6

Codice Code	Modello Model	Refrigerante Refrigerant	Attacchi Connections	Lunghezza tubi mm length of hoses mm	Valvola a sfera Ball valve	Cad.€ Unit price €
04101111	K-W4PFA6-4-GYSA60	R22-R134a-R404A-R407C	3x1/4" + 1x3/8"	3x1500 1x900	No/No	176,40
04101113	K-W4PFA4-5-GYSA60	R410A	3x5/16" + 1x3/8"	3x1500 1x900	No/No	179,60
04101112	K-W4PFA6-4-GYSA56V4	R22-R134a-R404A-R407C	3x1/4" + 1x3/8"	3x1500 1x900	Si/Yes	204,80
04101114	K-W4PFA4-5-GYSA56V4	R410A	3x5/16" + 1x3/8"	3x1500 1x900	Si/Yes	205,80



4 vie con manometri Ø60 "Blondelle" bagno d'olio cl.1 4-ways with gauge Ø60 "Blondelle" oil filled cl.1.6

Codice Code	Modello Model	Refrigerante Refrigerant	Attacchi Connections	Lunghezza tubi mm length of hoses mm	Valvola a sfera Ball valve	Cad.€ Unit €
04102021	K-W4BLA6-4-K1-GYSA60	R22-R134a-R404A-R407C	3x1/4" + 1x3/8"	3x1500 1x900	No/No	230,00
04102023	K-W4BLA4-5-K1-GYSA60	R410A	3x5/16" + 1x3/8"	3x1500 1x900	No/No	236,80
04102022	K-W4BLA6-4-K1-GYSA56V4	R22-R134a-R404A-R407C	3x1/4" + 1x3/8"	3x1500 1x900	Si/Yes	257,30
04102024	K-W4BLA4-5-K1-GYSA56V4	R410A	3x5/16" + 1x3/8"	3x1500 1x900	Si/Yes	264,10



Valigetta in plastica per gruppi manometrici Plastic case for manifolds

Codice Code	Modello Model	Descrizione Description	Prezzo cad.€ Unit price €
14029001	VP	Valigetta - Case 370x290x100 mm	16,00
14029005	VP/B1	Valigetta - Case 465x375x110 mm	30,00



4 vie a pistone con manometri Ø80 Classe 1.6 "Pulse-Free" 4-ways piston with pressure gauges Ø80 Class 1.6 "Pulse-Free"

Codice Code	Modello Model	Rif. Ref.	Refrigeranti Refrigerants	Attacchi Connections	Prezzo cad.€ Unit price €
04004065	PW4PF80/A3/4	A3	R600a	3x1/4" SAE + 1x3/8" SAE	98,30
04004050	PW4PF80/A4/5	A4	R410A	3x5/16" SAE + 1x3/8" SAE	99,60
04004051	PW4PF80/A6/4	A6	R22-R134a-R404A-R407C	3x1/4" SAE + 1x3/8" SAE	98,30

4 vie a pistone con manometri Ø80 Classe 1 4-ways piston with pressure gauges Ø80 Class

Codice Code	Modello Model	Rif. Ref.	Refrigeranti Refrigerants	Attacchi Connections	Prezzo cad.€ Unit price €
04004064	PW4MS80/A4/5/K1	A4	R410A	3x5/16" SAE + 1x3/8" SAE	82,00
04004058	PW4MS80/A6/4/K1	A6	R22-R134a-R404A-R407C	3x1/4" SAE + 1x3/8" SAE	80,90



4 vie a pistone con manometri Ø80 Classe 1 "Pulse-Free" 4-ways piston with pressure gauges Ø80 Class 1 "Pulse-Free"

Codice Code	Modello Model	Rif. Ref.	Refrigeranti Refrigerants	Attacchi Connections	Prezzo cad.€ Unit price €
04024024	PW4PF80/A4/5/K1	A4	R410A	3x5/16" SAE + 1x3/8" SAE	114,40
04024025	PW4PF80/A6/4/K1	A6	R22-R134a-R404A-R407C	3x1/4" SAE + 1x3/8" SAE	113,10

4 vie a pistone con manometri a bagno d'olio Ø60 Classe 1-Blondelle 4-ways piston with oil-filled pressure gauges Ø60 Class 1-Blondelle

Codice Code	Modello Model	Rif. Ref.	Refrigeranti Refrigerants	Attacchi Connections	Prezzo cad.€ Unit price €
04024037	PW4BL60/A4/5/K1	A4	R410A	3x5/16" SAE + 1x3/8" SAE	158,00
04024032	PW4BL60/A6/4/K1	A6	R22-R134a-R404A-R407C	3x1/4" SAE + 1x3/8" SAE	152,30



4 vie a pistone senza manometri 4-ways piston without pressure gauges

Codice Code	Modello Model	Attacchi Connections	Prezzo cad.€ Unit price €
04044014	PW4SM/4	3x1/4" SAE + 1x3/8" SAE	65,50
04044015	PW4SM/6	4x3/8" SAE	66,70
04044016	PW4SM/A	3x1/2" - 16ACME + 1x3/8" SAE	66,70
04044017	PW4SM/5	3x5/16" SAE + 1x3/8" SAE	66,70



2 vie a pistone con manometri Ø80 Classe 1.6 "Pulse-Free" 2-ways piston with pressure gauges Ø80 Class 1.6 "Pulse-Free"

Codice Code	Modello Model	Rif. Ref.	Refrigeranti Refrigerants	Attacchi Connections	Prezzo cad.€ Unit price €
04002064	PF2PF80/A3/4	A3	R600a	3x1/4" SAE	76,90
04002042	PF2PF80/A4/5	A4	R410A	3x5/16" SAE	76,90
04002043	PF2PF80/A6/4	A6	R22-R134a-R404A-R407C	3x1/4" SAE	76,90

2 vie a pistone con manometri Ø80 Classe 1 2-ways piston with pressure gauges Ø80 Class 1

Codice Code	Modello Model	Rif. Ref.	Refrigeranti Refrigerants	Attacchi Connections	Prezzo cad.€ Unit price €
04002063	PF2MS80/A4/5/K1	A4	R410A	3x5/16" SAE	61,00
04002050	PF2MS80/A6/4/K1	A6	R22-R134a-R404A-R407C	3x1/4" SAE	58,80



2 vie a pistone con manometri Ø80 Classe 1 "Pulse-Free" 2-ways piston with pressure gauges Ø80 Class 1 "Pulse-Free"

Codice Code	Modello Model	Rif. Ref.	Refrigeranti Refrigerants	Attacchi Connections	Prezzo cad.€ Unit price €
04022031	PF2PF80/A4/5/K1	A4	R410A	3x5/16" SAE	93,00
04022032	PF2PF80/A6/4/K1	A6	R22-R134a-R404A-R407C	3x1/4" SAE	91,70

2 vie a pistone con manometri a bagno d'olio Ø60 Classe 1-Blondelle 2-ways piston with oil-filled pressure gauges Ø60 Class 1-Blondelle

Codice Code	Modello Model	Rif. Ref.	Refrigeranti Refrigerants	Attacchi Connections	Prezzo cad.€ Unit price €
04022054	PF2BL60/A4/5/K1	A4	R410A	3x5/16" SAE	137,00
04022039	PF2BL60/A6/4/K1	A6	R22-R134a-R404A-R407C	3x1/4" SAE	131,30



2 vie a pistone senza manometri 2-ways piston without pressure gauges

Codice Code	Modello Model	Attacchi Connections	Prezzo cad.€ Unit price €
04042013	PF2SM/4	3x1/4" SAE	45,40
04042014	PF2SM/6	3x3/8" SAE	46,20
04042015	PF2SM/A	3x1/2" - 16ACME	46,20
04042016	PF2SM/5	3x5/16" SAE	46,20



4 vie con manometri Ø80 Classe 1.6 "Pulse-Free" 4-ways with pressure gauges Ø80 Class 1.6 "Pulse-Free"

Codice Code	Modello Model	Rif. Ref.	Refrigeranti Refrigerants	Attacchi Connections	Prezzo cad.€ Unit price €
04004044	W4PF80/A3/4	A3	R600a	3x1/4" SAE + 1x3/8" SAE	88,00
04004019	W4PF80/A4/5	A4	R410A	3x5/16" SAE + 1x3/8" SAE	89,00
04004017	W4PF80/A6/4	A6	R22-R134a-R404A-R407C	3x1/4" SAE + 1x3/8" SAE	88,00

4 vie con manometri Ø80 Classe 1 4-ways with pressure gauges Ø80 Class 1

Codice Code	Modello Model	Rif. Ref.	Refrigeranti Refrigerants	Attacchi Connections	Prezzo cad.€ Unit price €
04004059	W4MS80/A4/5/K1	A4	R410A	3x5/16" SAE + 1x3/8" SAE	71,00
04004039	W4MS80/A6/4/K1	A6	R22-R134a-R404A-R407C	3x1/4" SAE + 1x3/8" SAE	70,00

4 vie con manometri Ø80 Classe 1 "Pulse-Free" 4-ways with pressure gauges Ø80 Class 1 "Pulse-Free"

Codice Code	Modello Model	Rif. Ref.	Refrigeranti Refrigerants	Attacchi Connections	Prezzo cad.€ Unit price €
04024007	W4PF80/A4/5/K1	A4	R410A	3x5/16" SAE + 1x3/8" SAE	104,00
04024008	W4PF80/A6/4/K1	A6	R22-R134a-R404A-R407C	3x1/4" SAE + 1x3/8" SAE	103,00



4 vie con manometri a bagno d'olio Ø60 Classe 1-Blondelle 4-ways with oil-filled pressure gauges Ø60 Class 1-Blondelle

Codice Code	Modello Model	Rif. Ref.	Refrigeranti Refrigerants	Attacchi Connections	Prezzo cad.€ Unit price €
04024036	W4BL60/A4/5/K1	A4	R410A	3x5/16" SAE + 1x3/8" SAE	145,00
04024020	W4BL60/A6/4/K1	A6	R22-R134a-R404A-R407C	3x1/4" SAE + 1x3/8" SAE	140,00



4 vie senza manometri 4-ways without pressure gauges

Codice Code	Modello Model	Attacchi Connections	Prezzo cad.€ Unit price €
04044003	W4SM/4	3x1/4" SAE + 1x3/8" SAE	58,30
04044005	W4SM/6	4x3/8" SAE	58,50
04044006	W4SM/A	3x1/2" - 16ACME + 1x3/8" SAE	58,50
04044010	W4SM/5	3x5/16" SAE + 1x3/8" SAE	58,50



2 vie con manometri Ø80 Classe 1.6 "Pulse-Free" 2-ways with pressure gauges Ø80 Class 1.6 "Pulse-Free"

Codice Code	Modello Model	Rif. Ref.	Refrigeranti Refrigerants	Attacchi Connections	Prezzo cad.€ Unit price €
04002062	F2PF80/A3/4	A3	R600a	3x1/4" SAE	72,00
04002007	F2PF80/A4/5	A4	R410A	3x5/16" SAE	72,60
04002009	F2PF80/A6/4	A6	R22-R134a-R404A-R407C	3x1/4" SAE	72,00

2 vie con manometri Ø80 Classe 1 2-ways with pressure gauges Ø80 Class 1

Codice Code	Modello Model	Rif. Ref.	Refrigeranti Refrigerants	Attacchi Connections	Prezzo cad.€ Unit price €
04002033	F2MS80/A4/5/K1	A4	R410A	3x5/16" SAE	53,60
04002032	F2MS80/A6/4/K1	A6	R22-R134a-R404A-R407C	3x1/4" SAE	52,60

2 vie con manometri Ø80 Classe 1 "Pulse-Free" 2-ways with pressure gauges Ø80 Class 1 "Pulse-Free"

Codice Code	Modello Model	Rif. Ref.	Refrigeranti Refrigerants	Attacchi Connections	Prezzo cad.€ Unit price €
04022006	F2PF80/A4/5/K1	A4	R410A	3x5/16" SAE	86,80
04022007	F2PF80/A6/4/K1	A6	R22-R134a-R404A-R407C	3x1/4" SAE	86,80



2 vie con manometri a bagno d'olio Ø60 Classe 1-Blondelle 2-ways with oil-filled pressure gauges Ø60 Class 1-Blondelle

Codice Code	Modello Model	Rif. Ref.	Refrigeranti Refrigerants	Attacchi Connections	Prezzo cad.€ Unit price €
04022053	F2BL60/A4/5/K1	A4	R410A	3x5/16" SAE	131,80
04022025	F2BL60/A6/4/K1	A6	R22-R134a-R404A-R407C	3x1/4" SAE	126,00



2 vie senza manometri 2-ways without pressure gauges

Codice Code	Modello Model	Attacchi Connections	Prezzo cad.€ Unit price €
04042001	F2SM/4	3x1/4" SAE	39,40
04042002	F2SM/6	3x3/8" SAE	40,10
04042004	F2SM/A	3x1/2" - 16ACME	40,10
04042005	F2SM/5	3x5/16" SAE	40,10



1 via con manometro Ø80 Classe 1,6 "Pulse-Free" 1-way with pressure gauge Ø80 Class 1,6 "Pulse-Free"

Rif. Ref.	Codice Code	Modello Model	Rif. Ref.	Refrigeranti Refrigerants	Attacchi Connections	Pressioni MPa Pressure MPa	Prez. cad.€ Unit price €
3	04001018	W1LPF80/A4/5	A4	R410A	2x5/16"SAE	-0,1 ÷ 3,8	38,00
3	04001017	W1LPF80/A6/4	A6	R22-R134a-R404A-R407C	2x1/4"SAE	-0,1 ÷ 1,5	37,50
4	04001022	W1HPF80/A4/5	A4	R410A	2x5/16"SAE	-0,1 ÷ 5,3	38,00
4	04001023	W1HPF80/A6/4	A6	R22-R134a-R404A-R407C	2x1/4"SAE	-0,1 ÷ 3,5	37,50



1 via con manometro Ø80 Classe 1 "Pulse-Free" 1-way with pressure gauge Ø80 Class 1 "Pulse-Free"

Rif. Ref.	Codice Code	Modello Model	Rif. Ref.	Refrigeranti Refrigerants	Attacchi Connections	Pressioni MPa Pressure MPa	Prezzo cad.€ Unit price €
3	04021005	W1LPF80/A4/5/K1	A4	R410A	2x5/16"SAE	-0,1 ÷ 3,8	47,00
3	04021006	W1LPF80/A6/4/K1	A6	R22-R134a-R404A-R407C	2x1/4"SAE	-0,1 ÷ 1,5	47,00
4	04021012	W1HPF80/A4/5/K1	A4	R410A	2x5/16"SAE	-0,1 ÷ 5,3	47,00
4	04021013	W1HPF80/A6/4/K1	A6	R22-R134a-R404A-R407C	2x1/4"SAE	-0,1 ÷ 3,5	47,00

1 via con manometro Ø80 Classe 1 1-way with pressure gauge Ø80 Class 1

Rif. Ref.	Codice Code	Modello Model	Rif. Ref.	Refrigeranti Refrigerants	Attacchi Connections	Pressioni MPa Pressure MPa	Prezzo cad.€ Unit price €
5	04001076	W1LMS80/A4/5/K1	A4	R410A	2x5/16"SAE	-0,1 ÷ 3,8	29,00
5	04001047	W1LMS80/A6/4/K1	A6	R22-R134a-R404A-R407C	2x1/4"SAE	-0,1 ÷ 1,5	28,60
6	04001077	W1HMS80/A4/5/K1	A4	R410A	2x5/16"SAE	-0,1 ÷ 5,3	29,00
6	04001048	W1HMS80/A6/4/K1	A6	R22-R134a-R404A-R407C	2x1/4"SAE	-0,1 ÷ 3,5	28,60



1 via con manometro a bagno d'olio, Ø60 Classe 1 1-way with oil filled pressure gauge Ø60 Class 1

Rif. Ref.	Codice Code	Modello Model	Rif. Ref.	Refrigeranti Refrigerants	Attacchi Connections	Pressioni MPa Pressure MPa	Prezzo cad.€ Unit price €
7	04021036	W1LBL60/A6/4/K1	A6	R22-R134a-R404A-R407C	2x1/4"SAE	-0,1 ÷ 1,5	66,00
8	04021035	W1HBL60/A6/4/K1	A6	R22-R134a-R404A-R407C	2x1/4"SAE	-0,1 ÷ 3,5	66,00



Disponibili a richiesta in scala A4 (R410A) Available on request with A4 scale (R410A)

1 via senza manometro 1-way without pressure gauge

Rif. Ref.	Codice Code	Modello Model	Attacchi Connections	Colore Colours	Prezzo cad.€ Unit price €
1	04041001	W1LSM/4	2x1/4"SAE	blu / blue	20,50
1	04041011	W1LSM/5	2x5/16"SAE	blu / blue	21,00
1	04041006	W1LSM/6	2x3/8"SAE	blu / blue	21,00
1	04041009	W1LSM/A	2x1/2" - 16ACME	blu / blue	21,00
2	04041002	W1HSM/4	2X1/4"SAE	rosso / red	20,50
2	04041012	W1HSM/5	2X5/16"SAE	rosso / red	21,00
2	04041005	W1HSM/6	2X3/8"SAE	rosso / red	21,00
2	04041008	W1HSM/A	2X1/2" - 16 ACME	rosso / red	21,00

Bassa Pressione Low Pressure
Alta Pressione High Pressure

1 MPa=10 bar



5 vie con manometri Ø80 Classe 1.6 "Pulse-Free" 5-ways with pressure gauges Ø80 Class 1.6 "Pulse-Free"

Codice Code	Modello Model	Rif. Ref.	Refrigeranti Refrigerants	Attacchi Connections	Prezzo cad.€ Unit price €
04005011	W5PF80/A4/5	A4	R410A	4x5/16" SAE	157,00
04005010	W5PF80/A6/4	A6	R22-R134a-R404A-R407C	3x1/4"SAE + 1x3/8" SAE	157,00



5 vie con manometri Ø80 Classe 1 "Pulse-Free" 5-ways with pressure gauges Ø80 Class 1 "Pulse-Free"

Codice Code	Modello Model	Rif. Ref.	Refrigeranti Refrigerants	Attacchi Connections	Prezzo cad.€ Unit price €
04025006	W5PF80/A4/5/K1	A4	R410A	4x5/16" SAE	160,00
04025007	W5PF80/A6/4/K1	A6	R22-R134a-R404A-R407C	3x1/4"SAE + 1x3/8" SAE	160,00



A richiesta il kit può essere fornito in qualsiasi combinazione
On request, the kit may be supplied with any combination

5 vie senza manometri 5-ways without pressure gauges

Codice Code	Modello Model	Attacchi Connections	Prezzo cad.€ Unit price €
04045002	W5SM/4	3x1/4" SAE + 1x3/8" SAE	98,00
04045003	W5SM/6	4x3/8" SAE	99,00
04045004	W5SM/A	3x1/2" - 16ACME + 1x3/8" SAE	99,00
04045008	W5SM/5	4x5/16" SAE	99,00



Ricambi e accessori Spare parts and accessories

Per gruppi manometrici a pistone For piston manifolds

Rif Rif	Codice Code	Modello Model	Descrizione Description	Cad.€ Unit €
1	04111011	PWP	Pistone completo - Complete piston	3,40
2	14021013001	PWKG L	Kit manopola LOW - LOW knob kit	7,40
2	14021014001	PWKG H	Kit manopola HIGH - HIGH knob kit	7,40
2	14021015001	PWKG R	Kit manopola REF - REF knob kit	7,40
2	14021016001	PWKG V	Kit manopola VAC - VAC knob kit	7,40



Per gruppi manometrici a membrana For diaphragm manifolds

Rif Rif	Codice Code	Modello Model	Descrizione Description	Cad.€ Unit €
7	04110004	W010	Funghetto ottone - Brass head	0,28
6	04110003	W011	Molla - Spring	0,25
8	14020011001	WKG 04	Serie guarnizioni per manopole Kit of gaskets for knobs	1,58
9	14021001001	WKG07 H	Kit manopola high - HIGH knob kit	7,30
9	14021002001	WKG07 L	Kit manopola LOW - LOW knob kit	7,30
9	14021003001	WKG07 V	Kit manopola VAC - VAC knob kit	7,30
9	14021004001	WKG07 R	Kit manopola REF - REF knob kit	7,30
10	04110011	W004	Gancio per gruppi manometrici Hook for manifolds	1,40
11	04110006	W016	Vetro per spia - Glass for sight glass	1,23
3	04110007	W018	Ghiera per spia - Ring for sight glass	1,32
4	14020027	W017	Rondella cartone per spia Cardboard washer for sight glass	0,22
5	14020026	W015	Rondella teflon per spia Teflon washer for sight glass	0,55

Manometro campione certificabile per il controllo dei fluidi refrigeranti

Il DV-2 COOL è stato creato per monitorare i lavori su stazioni di carica refrigerante. I valori di pressione e di temperatura di 5 fluidi refrigeranti sono memorizzati nel manometro e possono essere selezionati premendo un tasto. Tramite un tasto il display LCD può passare dalla temperatura alla pressione ed è possibile scegliere tra bar/°C oppure PSI/°F. Grazie alla sua alta risoluzione, il DV-2 Cool può anche essere utilizzato per misure in vuoto.

I fluidi refrigeranti memorizzati nel manometro sono:
R134a - R404a - R507 - R407C liq. e vap. - R410A.

Quando la batteria è quasi esaurita, il simbolo delle batterie si accende. Il manometro sarà fornito di gomma di protezione.

Il manometro DV-2 COOL può essere fornito con certificato di riferibilità SIT per essere utilizzato come manometro campione

Dati tecnici Technical data

Campi pressione assoluta Pressure Ranges abs	0...40 bar
Precisione - Accuracy	0,1 %FS
Campo compensato - Compensated Range	10...40 °C
Temperatura di stoccaggio/di utilizzo Storage / Operating Temperature	-10...60 °C / 0...50 °C
Protezione - Protection	IP 64
Attacco - Connection	1/4" SAE
Batteria - Battery	3V CR2032
Durata batterie - Battery life	2 mesi in uso continuo 2 months in continuous operation
Dimensioni - Dimensions	68 x 70 x 35 mm

Codice Code	Modello Model	Descrizione Description	Prezzo cad.€ Unit price €
07151003	DV-2 COOL/40	Manometro campione certificabile Certifiable sample pressure gauge	330,00

Certifiable sample pressure gauge for coolant examination

The DV-2 COOL was designed for monitoring tasks at coolant filling stations. Vapour pressure/temperature values for 5 coolant liquids are saved in the unit and can be selected by pressing a button. The LCD switches from temperature to pressure at the touch of a button, with the display offering a choice of bar/°C or PSI/°F. The high resolution display means that DV-2 COOL can also be used for measuring leaks in vacuums.

Coolant: the following coolants are stored in the gauge:
R134a - R404a - R507 - R407C liq. and vap. - R410A.

The battery symbol illuminates when battery power is low. The pressure gauge will be supplied with protection rubber.

Pressure gauge DV-2 COOL can be supplied with SIT certificate to be used as sample pressure gauge



Taratura manometri e gruppi manometrici

Disponibile servizio di taratura manometri e gruppi manometrici con rilascio di rapporto di taratura Wigam. Gli strumenti vengono sottoposti ad un controllo tecnico delle prestazioni di misurazione con l'utilizzo di manometri tarati con attrezzature di prima linea certificate SIT. Su richiesta al momento dell'ordine.

Pressure gauges and manifolds calibration

A service of pressure gauges and manifolds calibration is available with issue of a Wigam calibration certificate. The instruments are subjected to a technical control of the measurement performances with the use of pressure gauges calibrated with first line SIT certified pressure gauges. On request when ordering.

Manometri Ø80, Classe 1.6, "Pulse-Free", attacco radiale
"Pulse-Free" pressure gauges Ø80, Class 1.6, radial connection

Codice Code	Modello Model	Rif. Ref.	Refrigeranti Refrigerants	Attacchi Connections	Pressioni MPa Pressure MPa	Prezzo cad.€ Unit price €
07021023	PF80/3R1/A3	A3	R600a	1/8" NPT	-0,1 ÷ 0,3	16,50
07021024	PF80/9R1/A3	A3	R600a	1/8" NPT	-0,1 ÷ 1,0	16,50
07021005	PF80/38R1/A4	A4	R410A	1/8" NPT	-0,1 ÷ 3,8	16,50
07021004	PF80/53R1/A4	A4	R410A	1/8" NPT	-0,1 ÷ 5,3	16,50
07021038	PF80/15R1/A6	A6	R22-R134a-R404A-R407C	1/8" NPT	-0,1 ÷ 1,5	16,50
07021039	PF80/35R1/A6	A6	R22-R134a-R404A-R407C	1/8" NPT	-0,1 ÷ 3,5	16,50



Manometri Ø80, Classe 1, a secco, attacco radiale
Dry pressure gauges Ø80, Class 1, radial connection

Codice Code	Modello Model	Rif. Ref.	Refrigeranti Refrigerants	Attacchi Connections	Pressioni MPa Pressure MPa	Prezzo cad.€ Unit price €
07101005	MS80/38R1/A4/K1	A4	R410A	1/8" NPT	-0,1 ÷ 3,8	8,40
07101006	MS80/53R1/A4/K1	A4	R410A	1/8" NPT	-0,1 ÷ 5,3	8,40
07101001	MS80/15R1/A6/K1	A6	R22-R134a-R404A-R407C	1/8" NPT	-0,1 ÷ 1,5	8,40
07101002	MS80/35R1/A6/K1	A6	R22-R134a-R404A-R407C	1/8" NPT	-0,1 ÷ 3,5	8,40



Manometri Ø80, Classe 1, "Pulse-Free", attacco radiale
"Pulse-Free" pressure gauges Ø80, Class 1, radial connection

Codice Code	Modello Model	Rif. Ref.	Refrigeranti Refrigerants	Attacchi Connections	Pressioni MPa Pressure MPa	Prezzo cad.€ Unit price €
07121001	PF80/38R1/A4/K1	A4	R410A	1/8" NPT	-0,1 ÷ 3,8	23,80
07121002	PF80/53R1/A4/K1	A4	R410A	1/8" NPT	-0,1 ÷ 5,3	23,80
07121012	PF80/15R1/A6/K1	A6	R22-R134a-R404A-R407C	1/8" NPT	-0,1 ÷ 1,5	23,80
07121013	PF80/35R1/A6/K1	A6	R22-R134a-R404A-R407C	1/8" NPT	-0,1 ÷ 3,5	23,80



Manometri a bagno d'olio Ø60, Classe 1, attacco radiale - Blondelle
Pressure gauges Ø60, oil-filled, Class 1, radial connection - Blondelle

Codice Code	Modello Model	Rif. Ref.	Refrigeranti Refrigerants	Attacchi Connections	Pressioni MPa Pressure MPa	Prezzo cad.€ Unit price €
07131012	BL60/10R1/A6/K1	A6	R22- R134a - R404A - R407C	1/8" NPT	-0,1 ÷ 1,0	43,00
07131013	BL60/30R1/A6/K1	A6	R22- R134a - R404A - R407C	1/8" NPT	-0,1 ÷ 3,0	43,00
07131032	BL60/20R1/A4/K1	A4	R410A	1/8" NPT	-0,1 ÷ 2,0	45,00
07131033	BL60/45R1/A4/K1	A4	R410A	1/8" NPT	-0,1 ÷ 4,5	47,50



Manometri Ø60 a bagno d'olio, Classe 1, attacco posteriore - Blondelle
Pressure gauges Ø60, oil-filled, Class 1, rear connection - Blondelle

Codice Code	Modello Model	Rif. Ref.	Refrigeranti Refrigerants	Attacchi Connections	Pressioni MPa Pressure MPa	Prezzo cad.€ Unit price €
07131016	BL60/10C4/A6/K1	A6	R22-R404A-R134a-R407C	1/4" SAE	-0,1 ÷ 1,0	50,50
07131017	BL60/30C4/A6/K1	A6	R22-R404A-R134a-R407C	1/4" SAE	-0,1 ÷ 3,0	50,50



Codice Code	Modello Model	Descrizione Description	Prezzo cad.€ Unit price €
07299005	SP-BL	Staffa completa Complete mounting bracket	5,00



Manometri Ø60 a bagno d'olio, classe 1.6, attacco posteriore, staffe e cassa in acciaio inox
Pressure gauges Ø60, oil-filled, Class 1.6, rear connection, mounting bracket and stainless steel case

Codice Code	Modello Model	Rif. Ref.	Refrigeranti Refrigerants	Attacchi Connections	Pressioni MPa Pressure MPa	Prezzo cad.€ Unit price €
07011015	ML60/18C4S/A8	A8	R22-R404A-R134a-R407C liquid	1/4" SAE	-0,1 ÷ 1,8	16,50
07011016	ML60/38C4S/A8	A8	R22-R404A-R134a-R407C liquid	1/4" SAE	-0,1 ÷ 3,8	16,50
07011040	ML60/38C4S/A4	A4	R410A	1/4" SAE	-0,1 ÷ 3,8	16,50
07011041	ML60/53C4S/A4	A4	R410A	1/4" SAE	-0,1 ÷ 5,3	16,50
07011017	ML60/18C4S/U			1/4" SAE	-0,1 ÷ 1,8	16,50



Manometri Ø60 a bagno d'olio, Classe 1.6, attacco posteriore, flangia anteriore e cassa in acciaio inox
Pressure gauges Ø60, oil-filled, Class 1.6, rear connection, mounting flange and stainless steel case

Codice Code	Modello Model	Rif. Ref.	Refrigeranti Refrigerants	Attacchi Connections	Pressioni MPa Pressure MPa	Prezzo cad.€ Unit price €
07011018	ML60/18C4FA/A8	A8	R22-R404A-R134a-R407C liquid	1/4" SAE	-0,1 ÷ 1,8	16,50
07011019	ML60/38C4FA/A8	A8	R22-R404A-R134a-R407C liquid	1/4" SAE	-0,1 ÷ 3,8	16,50
07011046	ML60/38C4FA/A4	A4	R410A	1/4" SAE	-0,1 ÷ 3,8	16,50
07011047	ML60/53C4FA/A4	A4	R410A	1/4" SAE	-0,1 ÷ 5,3	16,50
07011020	ML60/18C4FA/U			1/4" SAE	-0,1 ÷ 1,8	16,50



Manometri Ø60 a bagno d'olio, Classe 1.6, attacco radiale, flangia posteriore e cassa in acciaio inox
Pressure gauges Ø60, oil-filled, Class 1.6, radial connection, rear flange and stainless steel case

Codice Code	Modello Model	Rif. Ref.	Refrigeranti Refrigerants	Attacchi Connections	Pressioni MPa Pressure MPa	Prezzo cad.€ Unit price €
07011021	ML60/18R4FP/A8	A8	R22-R404A-R134a-R407C liquid	1/4" SAE	-0,1 ÷ 1,8	16,50
07011022	ML60/38R4FP/A8	A8	R22-R404A-R134a-R407C liquid	1/4" SAE	-0,1 ÷ 3,8	16,50
07011048	ML60/38R4FP/A4	A4	R410A	1/4" SAE	-0,1 ÷ 3,8	16,50
07011049	ML60/53R4FP/A4	A4	R410A	1/4" SAE	-0,1 ÷ 5,3	16,50
07011023	ML60/18R4FP/U			1/4" SAE	-0,1 ÷ 1,8	16,50



Riduzioni per manometri Gauges adapters

Codice Code	Modello Model	Descrizione Description	Prezzo cad.€ Unit price €
05055008	46F	1/4"SAE M x 1/8"NPT F	1,90

*Scale di refrigeranti e diametri diversi a richiesta *On request with different refrigerants scales and diameters

1 MPa=10 bar

- Sistema di tenute ad elevata efficienza che garantisce assenza di fughe di gas
- Volumi estremamente ridotti che evitano perdite di gas durante la fase di collegamento e scollegamento della valvola
- Elevata facilità di manovra
- Permettono la regolazione del flusso del refrigerante
- Evitano il rischio di bruciature alle dita al momento dello scollegamento
- Accuratezza costruttiva che garantisce la compatibilità con il 100% degli impianti in commercio
- Tenute in Teflon per garantire la compatibilità con CFC, HCFC ed HFC
- Disponibili in versione 1/4"SAE e 5/16"SAE

- Very efficient tightness that guarantees no gas leaks
- Extremely reduced volumes that prevent gas leaks during the valve connecting or disconnecting phase
- Very easy to handle
- Allow to regulate the refrigerant flow
- Prevent the burning risks to fingers when disconnecting
- Constructive precision that guarantees 100% compatibility with the systems on the market
- Teflon seal compatible with CFC, HCFC and HFC
- Available in 1/4"SAE and 5/16"SAE versions

Tubi flessibili, attacchi 45° x diritto con Lock-Valve Flexible hose, connections 45° x straight with Lock-Valve

Codice Code	Modello Model	Attacchi Connections	Colore Colours	Prezzo cad.€ Unit price €
06110003001	LV/WLS/5-5/60/B	1500mm	5/16"SAE – blu	31,00
06110003002	LV/WLS/5-5/60/R	1500mm	5/16"SAE – rosso	31,00
06110004001	LV/WLS/5-5/120/B	3000mm	5/16"SAE – blu	37,00
06110004002	LV/WLS/5-5/120/R	3000mm	5/16"SAE – rosso	37,00
06110001001	LV/WLS/4-4/60/B	1500mm	1/4"SAE – blu	30,00
06110001002	LV/WLS/4-4/60/R	1500mm	1/4"SAE – rosso	30,00
06110002001	LV/WLS/4-4/120/B	3000mm	1/4"SAE – blu	36,00
06110002002	LV/WLS/4-4/120/R	3000mm	1/4"SAE – rosso	36,00

*Altre lunghezze a richiesta *On request different lengths



Vedi Lock Valve pag. 92
See Lock Valve pag. 92

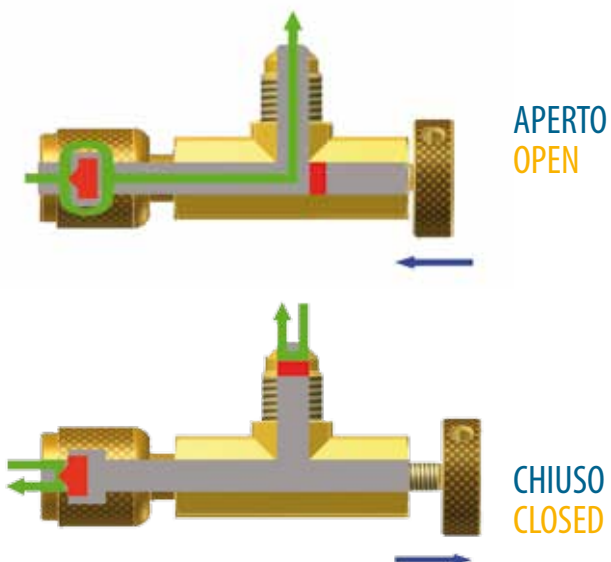

Schema di Connessione
Connecting scheme

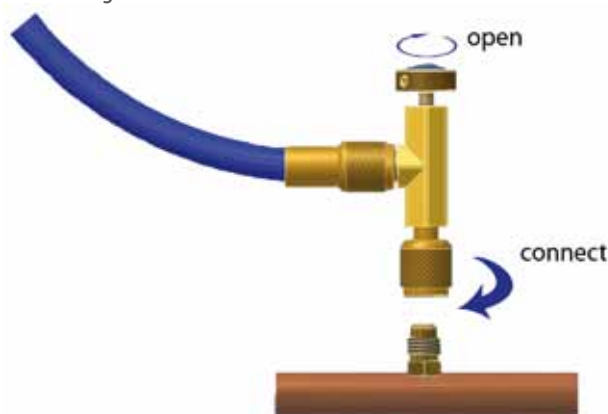

Ricambi Spare parts

Codice Code	Modello Model	Descrizione Description	Conf. pz. Pack. pcs.	Prezzo cad.€ Unit price €
14020097	G-LV/T-WIG	Kit guarnizioni Teflon Teflon gasket kit	5	3,00

SAE J2196 - pr EN1736

Completa gamma di tubi flessibili adatti per refrigeranti CFC, HCFC, HFC. Tutti i modelli sono del tipo ad alta affidabilità "Heavy Duty" conformi alle norme SAE J2196 - pr EN1736.

- Oltre ai modelli sotto elencati, i tubi possono essere forniti di qualsiasi lunghezza e con qualsiasi configurazione degli attacchi.
- I tubi sono inoltre disponibili con ferule diversamente colorate: Aggiungere B al modello per blu, R per rosso, Y per giallo.

Dati tecnici Technical data

Conforme a - In accordance with:	SAE J2196/R134a - prEN1736
Pressione d'esercizio - Working pressure:	5,2 MPa
Pressione di scoppio - Bursting pressure:	27,6 MPa
Ø interno - Internal Ø:	1/4"
Temperatura di lavoro - Working temperature:	-30÷+125°C

SAE J2196 - pr EN1736

Wide range of flexible hoses suitable for CFC, HCFC, HFC refrigerants. All "Heavy Duty" flexible hoses are in conformity with SAE J2196 - pr EN1736 standards.

- In addition to the models mentioned below, hoses of any length and with any type of connection can be delivered.
- Besides the hoses can be supplied with bells of different colors: Add B to the model for blue bells, R for red bells and Y for yellow bells.

**ATTACCHI DISPONIBILI A RICHIESTA:
CONNECTIONS ON REQUEST:**

- 1/2"-16ACME x 1/2"-16ACME
- 1/2"-16ACME x M14 x 1.5

**Serie 3 tubi flessibili con valvola intermedia, attacchi diritto x 45° con depressore in blister
Kit of 3 flexible hoses with intermediate valve, connections straight x 45° with depressor with blister**

5/16"

Codice Code	Modello Model	Lunghezza Lenght	Attacchi Connections	Prezzo cad.€ Unit price €
06010016	3HDSA/5-5/32V4/BRY	900mm	5/16"SAE	82,00
06010010	3HDSA/5-5/56V4/BRY	1500mm	5/16"SAE	94,80



**Serie 3 tubi flessibili, attacchi diritto x 45° con depressore in blister
Kit of 3 flexible hoses, connections straight x 45° with depressor with blister**

5/16"

Codice Code	Modello Model	Lunghezza Lenght	Attacchi Connections	Prezzo cad.€ Unit price €
06010017	3HDSA/5-5/36/BRY	900mm	5/16"SAE	55,80
06010018	3HDSA/5-5/60/BRY	1500mm	5/16"SAE	69,00



**Serie 3 tubi flessibili con valvola intermedia, attacchi diritto x 45° con depressore in blister
Kit of 3 flexible hoses, , connections straight x 45° with depressor with blister**

1/4"

Codice Code	Modello Model	Lunghezza Lenght	Attacchi Connections	Prezzo cad.€ Unit price €
06010015	3HDSA/4-4/32V4/BRY	900mm	1/4"SAE	81,30
06010011	3HDSA/4-4/56V4/BRY	1500mm	1/4"SAE	94,20



**Serie 3 tubi flessibili, attacchi diritto x 45° con depressore in blister
Kit of 3 flexible hoses, , connections straight x 45° with depressor with blister**

1/4"

Codice Code	Modello Model	Lunghezza Lenght	Attacchi Connections	Prezzo cad.€ Unit price €
06010005	3HDSA/4-4/36/BRY	900mm	1/4"SAE	53,60
06010003	3HDSA/4-4/48/BRY	1200mm	1/4"SAE	60,00
06010004	3HDSA/4-4/60/BRY	1500mm	1/4"SAE	66,50
06010002	3HDSA/4-4/72/BRY	1800mm	1/4"SAE	75,60



Tubi flessibili con valvola intermedia, attacchi diritto x 45° con depressore
Flexible hoses with intermediate valve, connections straight x 45° with depressor

Codice Code	Modello Model	Lunghezza Length	Attacchi Connections	Prezzo cad.€ Unit price €
06002084	HDSA/5-5/32V4	900mm	5/16" SAE	26,90
06002022	HDSA/5-5/56V4	1500mm	5/16" SAE	31,20
06002083	HDSA/5-5/68V4	1800mm	5/16" SAE	33,30
06002070	HDSA/4-4/32V4	900mm	1/4" SAE	26,70
06002023	HDSA/4-4/56V4	1500mm	1/4" SAE	31,00
06002057	HDSA/4-4/68V4	1800mm	1/4" SAE	33,10



Tubi flessibili con valvola finale, attacchi diritto x 45° con depressore
Flexible hose with final valve, connections straight x 45° with depressor

Codice Code	Modello Model	Lunghezza Length	Attacchi Connections	Prezzo cad.€ Unit price €
06008023	V/HDSA/5-5/36	900mm	5/16" SAE	24,50
06008024	V/HDSA/5-5/60	1500mm	5/16" SAE	29,00
06008025	V/HDSA/5-5/72	1800mm	5/16" SAE	31,10
06008004	V/HDSA/4-4/36	900mm	1/4" SAE	23,70
06008003	V/HDSA/4-4/60	1500mm	1/4" SAE	28,10
06008001	V/HDSA/4-4/72	1800mm </td <td>1/4" SAE</td> <td>30,50</td>	1/4" SAE	30,50



Tubi flessibili, attacchi diritto x 45° con depressore
Flexible hose, connections straight x 45° with depressor

Codice Code	Modello Model	Lunghezza Length	Attacchi Connections	Prezzo cad.€ Unit price €
06002085	HDSA/5-5/36	900mm	5/16" SAE	18,20
06002087	HDSA/5-5/60	1500mm	5/16" SAE	22,60
06002097	HDSA/5-5/72	1800mm	5/16" SAE	24,60
06002008	HDSA/4-4/36	900mm	1/4" SAE	17,50
06002004	HDSA/4-4/60	1500mm	1/4" SAE	21,80
06002001	HDSA/4-4/72	1800mm	1/4" SAE	24,20



Tubi flessibili con valvola finale, attacchi diritto x diritto
Flexible hose with final valve, connections straight x straight

Codice Code	Modello Model	Lunghezza Length	Attacchi Connections	Prezzo cad.€ Unit price €
06007089	V/HDSS/5-5/36	900mm	5/16" SAE	22,60
06007078	V/HDSS/5-5/60	1500mm	5/16" SAE	26,80
06007098	V/HDSS/5-5/72	1800mm	5/16" SAE	29,00
06007012	V/HDSS/4-4/36	900mm	1/4" SAE	22,30
06007013	V/HDSS/4-4/60	1500mm	1/4" SAE	26,60
06007014	V/HDSS/4-4/72	1800mm	1/4" SAE	28,70
06007022	V/HDSS/6-6/36	900mm	3/8" SAE	22,60
06007023	V/HDSS/6-6/60	1500mm	3/8" SAE	26,80
06007024	V/HDSS/6-6/72	1800mm	3/8" SAE	29,00



Tubi flessibili, attacchi diritto x diritto
Flexible hose, connections straight x straight

Codice Code	Modello Model	Lunghezza Length	Attacchi Connections	Prezzo cad.€ Unit price €
06001184	HDSS/5-5/36	900mm	5/16" SAE	17,00
06001182	HDSS/5-5/60	1500mm	5/16" SAE	21,20
06001185	HDSS/5-5/72	1800mm	5/16" SAE	23,30
06001017	HDSS/4-4/36	900mm	1/4" SAE	16,10
06001011	HDSS/4-4/60	1500mm	1/4" SAE	20,30
06001014	HDSS/4-4/72	1800mm	1/4" SAE	22,40
06001024	HDSS/6-6/36	900mm	3/8" SAE	17,00
06001026	HDSS/6-6/60	1500mm	3/8" SAE	21,20
06001027	HDSS/6-6/72	1800mm	3/8" SAE	23,30



Tubi flessibili con valvola finale, attacchi diritto x 90°
Flexible hose with final valve, connections straight x 90°

Codice Code	Modello Model	Lunghezza Length	Attacchi Connections	Prezzo cad.€ Unit price €
06009016	V/HDSL/5-5/36	900mm	5/16" SAE	24,10
06009017	V/HDSL/5-5/60	1500mm	5/16" SAE	28,40
06009018	V/HDSL/5-5/72	1800mm	5/16" SAE	30,80
06009019	V/HDSL/4-4/36	900mm	1/4" SAE	23,80
06009002	V/HDSL/4-4/60	1500mm	1/4" SAE	28,10
06009007	V/HDSL/4-4/72	1800mm	1/4" SAE	30,50



Tubi flessibili, attacchi diritto x 90°
Flexible hose, connections straight x 90°

Codice Code	Modello Model	Lunghezza Length	Attacchi Connections	Prezzo cad.€ Unit price €
06003130	HDSL/5-5/36	900mm	5/16" SAE	17,80
06003131	HDSL/5-5/60	1500mm	5/16" SAE	22,10
06003132	HDSL/5-5/72	1800mm	5/16" SAE	24,50
06003011	HDSL/4-4/36	900mm	1/4" SAE	17,50
06003005	HDSL/4-4/60	1500mm	1/4" SAE	21,80
06003003	HDSL/4-4/72	1800mm	1/4" SAE	24,20



Tubi flessibili con valvola maschio, attacchi diritto x 45° con depressore
Flexible hose with male valve, connections straight x 45° with depressor

Codice Code	Modello Model	Lunghezza Length	Attacchi Connections	Prezzo cad.€ Unit price €
06008006	V/HDSA/4M-4/6	150mm	1/4" SAE	17,30



Tubi flessibili, attacchi 1/4"SAE F 90° x 1/4"SAE M con depressore
Flexible hose, connections 1/4"SAE F 90° x 1/4"SAE M with depressor

Codice Code	Modello Model	Lunghezza Length	Attacchi Connections	Prezzo cad.€ Unit price €
06003020	HDSL/4M-4/6	150mm	1/4" SAE	11,20
06003022	HDSL/4M-4/12	300mm	1/4" SAE	13,20
06003076	HDSL/4M-4/24	600mm	1/4" SAE	14,30



SAE J2196-UL1963

Completa gamma di tubi flessibili adatti per refrigeranti CFC, HCFC, HFC.

- Oltre ai modelli sotto elencati, i tubi possono essere forniti di qualsiasi lunghezza e con qualsiasi configurazione degli attacchi.
- I tubi sono inoltre disponibili in tre differenti colorazioni: aggiungere B al modello per blu, R per rosso, Y per giallo.

Dati tecnici Technical data

Conforme a - In accordance with:	SAE J2196/R134a -UL1963
Pressione d'esercizio - Working pressure:	5,6 MPa
Pressione di scoppio - Bursting pressure:	28 MPa
Temperatura di lavoro - Working temperature:	-40÷+93°C

SAE J2196-UL1963

Wide range of flexible hoses suitable for CFC, HCFC, HFC refrigerants.

- In addition to the models mentioned below, hoses of any length and with any type of connection can be delivered.
- Besides the hoses can be supplied in three different colors. Add B to the model for blue hose, R for red hose and Y for yellow hose.

ATTACCHI DISPONIBILI A RICHIESTA:

CONNECTIONS ON REQUEST:

- 1/2"-16ACME x 1/2"-16ACME
- 1/2"-16ACME x M14 x 1.5

Serie 3 tubi flessibili con valvola intermedia, attacchi diritto x 45° con depressore in blister

Kit of 3 flexible hoses with intermediate valve, connections straight x 45° with depressor with blister



Codice Code	Modello Model	Lunghezza Lenght	Attacchi Connections	Prezzo cad.€ Unit price €
06080013	3GYSA/5-5/32V4/BRY	900mm	5/16"SAE	75,60
06080010	3GYSA/5-5/56V4/BRY	1500mm	5/16"SAE	88,60



Serie 3 tubi flessibili, attacchi diritto x 45° con depressore in blister

Kit of 3 flexible hoses, connections straight x 45° with depressor with blister



Codice Code	Modello Model	Lunghezza Lenght	Attacchi Connections	Prezzo cad.€ Unit price €
06080005	3GYSA/5-5/36/BRY	900mm	5/16"SAE	51,40
06080006	3GYSA/5-5/48/BRY	1200mm	5/16"SAE	56,70
06080007	3GYSA/5-5/60/BRY	1500mm	5/16"SAE	61,80



Serie 3 tubi flessibili con valvola intermedia, attacchi diritto x 45° con depressore in blister

Kit of 3 flexible hoses, , connections straight x 45° with depressor with blister



Codice Code	Modello Model	Lunghezza Lenght	Attacchi Connections	Prezzo cad.€ Unit price €
06080014	3GYSA/4-4/32V4/BRY	900mm	1/4"SAE	74,70
06080009	3GYSA/4-4/56V4/BRY	1500mm	1/4"SAE	87,60



Serie 3 tubi flessibili, attacchi diritto x 45° con depressore in blister

Kit of 3 flexible hoses, , connections straight x 45° with depressor with blister



Codice Code	Modello Model	Lunghezza Lenght	Attacchi Connections	Prezzo cad.€ Unit price €
06080001	3GYSA/4-4/36/BRY	900mm	1/4"SAE	49,60
06080002	3GYSA/4-4/48/BRY	1200mm	1/4"SAE	54,80
06080003	3GYSA/4-4/60/BRY	1500mm	1/4"SAE	60,20
06080004	3GYSA/4-4/72/BRY	1800mm	1/4"SAE	65,20



Tubi flessibili con valvola intermedia, attacchi diritto x 45° con depressore
Flexible hoses with intermediate valve, connections straight x 45° with depressor

Codice Code	Modello Model	Lunghezza Lenght	Attacchi Connections	Prezzo cad.€ Unit price €
06072036	GYS A/5-5/32V4	900mm	5/16" SAE	24,80
06072013	GYS A/5-5/56V4	1500mm	5/16" SAE	29,10
06072037	GYS A/5-5/68V4	1800mm	5/16" SAE	31,30
06072038	GYS A/4-4/32V4	900mm	1/4" SAE	24,50
06072012	GYS A/4-4/56V4	1500mm	1/4" SAE	28,80
06072039	GYS A/4-4/68V4	1800mm	1/4" SAE	31,00



Tubi flessibili con valvola finale, attacchi diritto x 45° con depressore
Flexible hose with final valve, connections straight x 45° with depressor

Codice Code	Modello Model	Lunghezza Lenght	Attacchi Connections	Prezzo cad.€ Unit price €
06078006	V/GYS A/5-5/36	900mm	5/16" SAE	21,90
06078007	V/GYS A/5-5/60	1500mm	5/16" SAE	26,20
06078008	V/GYS A/5-5/72	1800mm	5/16" SAE	28,40
06078009	V/GYS A/4-4/36	900mm	1/4" SAE	21,60
06078004	V/GYS A/4-4/60	1500mm	1/4" SAE	25,90
06078010	V/GYS A/4-4/72	1800mm	1/4" SAE	28,10



Tubi flessibili, attacchi diritto x 45° con depressore
Flexible hose, connections straight x 45° with depressor

Codice Code	Modello Model	Lunghezza Lenght	Attacchi Connections	Prezzo cad.€ Unit price €
06072004	GYS A/5-5/36	900mm	5/16" SAE	16,70
06072005	GYS A/5-5/60	1500mm	5/16" SAE	20,20
06072006	GYS A/5-5/72	1800mm	5/16" SAE	22,00
06072001	GYS A/4-4/36	900mm	1/4" SAE	16,10
06072002	GYS A/4-4/60	1500mm	1/4" SAE	19,70
06072003	GYS A/4-4/72	1800mm	1/4" SAE	21,40



Tubi flessibili con valvola finale, attacchi diritto x diritto
Flexible hose with final valve, connections straight x straight

Codice Code	Modello Model	Lunghezza Lenght	Attacchi Connections	Prezzo cad.€ Unit price €
06077004	V/GYSS/5-5/36	900mm	5/16" SAE	21,40
06077005	V/GYSS/5-5/60	1500mm	5/16" SAE	24,80
06077006	V/GYSS/5-5/72	1800mm	5/16" SAE	26,50
06077001	V/GYSS/4-4/36	900mm	1/4" SAE	21,00
06077002	V/GYSS/4-4/60	1500mm	1/4" SAE	24,50
06077003	V/GYSS/4-4/72	1800mm	1/4" SAE	26,30



Tubi flessibili, attacchi diritto x diritto
Flexible hose, connections straight x straight

Codice Code	Modello Model	Lunghezza Lenght	Attacchi Connections	Prezzo cad.€ Unit price €
06071007	GYSS/5-5/36	900mm	5/16" SAE	15,40
06071008	GYSS/5-5/60	1500mm	5/16" SAE	18,80
06071009	GYSS/5-5/72	1800mm	5/16" SAE	20,60
06071001	GYSS/4-4/36	900mm	1/4" SAE	14,70
06071002	GYSS/4-4/60	1500mm	1/4" SAE	18,20
06071003	GYSS/4-4/72	1800mm	1/4" SAE	20,00



Tubi flessibili con valvola finale, attacchi diritto x 90°
Flexible hose with final valve, connections straight x 90°

Codice Code	Modello Model	Lunghezza Lenght	Attacchi Connections	Prezzo cad.€ Unit price €
06079008	V/GYSL/5-5/36	900mm	5/16" SAE	23,00
06079009	V/GYSL/5-5/60	1500mm	5/16" SAE	26,50
06079010	V/GYSL/5-5/72	1800mm	5/16" SAE	28,30
06079011	V/GYSL/4-4/36	900mm	1/4" SAE	22,40
06079012	V/GYSL/4-4/60	1500mm	1/4" SAE	26,00
06079013	V/GYSL/4-4/72	1800mm	1/4" SAE	27,70



Tubi flessibili, attacchi diritto x 90°
Flexible hose, connections straight x 90°

Codice Code	Modello Model	Lunghezza Lenght	Attacchi Connections	Prezzo cad.€ Unit price €
06073004	GYSL/5-5/36	900mm	5/16" SAE	16,70
06073005	GYSL/5-5/60	1500mm	5/16" SAE	20,20
06073006	GYSL/5-5/72	1800mm	5/16" SAE	22,00
06073001	GYSL/4-4/36	900mm	1/4" SAE	16,10
06073002	GYSL/4-4/60	1500mm	1/4" SAE	19,70
06073003	GYSL/4-4/72	1800mm	1/4" SAE	21,40



Tubi flessibili con valvola maschio, attacchi diritto x 45° con depressore
Flexible hose with male valve, connections straight x 45° with depressor

Codice Code	Modello Model	Lunghezza Lenght	Attacchi Connections	Prezzo cad.€ Unit price €
06078002	V/GYSA/5M-5/6	150mm	5/16" SAE	16,70
06078001	V/GYSA/4M-4/6	150mm	1/4" SAE	16,40



Tubi flessibili, attacchi 1/4"SAE F 90° x 1/4"SAE M con depressore
Flexible hose, connections 1/4"SAE F 90° x 1/4"SAE M with depressor

Codice Code	Modello Model	Lunghezza Lenght	Attacchi Connections	Prezzo cad.€ Unit price €
06073013	GYSL/4M-4/6	150mm	1/4" SAE	11,80
06073014	GYSL/4M-4/12	300mm	1/4" SAE	12,60
06073015	GYSL/4M-4/24	600mm	1/4" SAE	14,40



Completa gamma di tubi flessibili adatti per refrigeranti CFC, HCFC, HFC.

Wide range of flexible hoses suitable for CFC, HCFC, HFC refrigerants.

- Oltre ai modelli sotto elencati, i tubi possono essere forniti di qualsiasi lunghezza e con qualsiasi configurazione degli attacchi.
- I tubi sono inoltre disponibili in tre differenti colorazioni: aggiungere B al modello per blu, R per rosso, Y per giallo.

- In addition to the models mentioned below, hoses of any length and with any type of connection can be delivered.
- Besides the hoses can be supplied in three different colors. Add B to the model for blue hose, R for red hose and Y for yellow hose.

Dati tecnici Technical data

Pressione d'esercizio - Working pressure:	5,2 MPa
Temperatura di lavoro - Working temperature:	-30÷+120°C

Serie 3 tubi flessibili con valvola intermedia, attacchi diritto x 45° con depressore in blister
Kit of 3 flexible hoses with intermediate valve, connections straight x 45° with depressor with blister

5/16"

Codice Code	Modello Model	Lunghezza Lenght	Attacchi Connections	Prezzo cad.€ Unit price €
06030012	3WSA/5-5/32V4/BRY	900mm	5/16"SAE	70,00
06030006	3WSA/5-5/56V4/BRY	1500mm	5/16"SAE	76,60



Serie 3 tubi flessibili, attacchi diritto x 45° con depressore in blister
Kit of 3 flexible hoses, connections straight x 45° with depressor with blister

5/16"

Codice Code	Modello Model	Lunghezza Lenght	Attacchi Connections	Prezzo cad.€ Unit price €
06030007	3WSA/5-5/36/BRY	900mm	5/16"SAE	43,10
06030019	3WSA/5-5/48/BRY	1200mm	5/16"SAE	44,80
06030005	3WSA/5-5/60/BRY	1500mm	5/16"SAE	49,80



Serie 3 tubi flessibili con valvola intermedia, attacchi diritto x 45° con depressore in blister
Kit of 3 flexible hoses, , connections straight x 45° with depressor with blister

1/4"

Codice Code	Modello Model	Lunghezza Lenght	Attacchi Connections	Prezzo cad.€ Unit price €
06030014	3WSA/4-4/32V4/BRY	900mm	1/4"SAE	69,10
06030011	3WSA/4-4/56V4/BRY	1500mm	1/4"SAE	75,60



Serie 3 tubi flessibili, attacchi diritto x 45° con depressore in blister
Kit of 3 flexible hoses, , connections straight x 45° with depressor with blister

1/4"

Codice Code	Modello Model	Lunghezza Lenght	Attacchi Connections	Prezzo cad.€ Unit price €
06030002	3WSA/4-4/36/BRY	900mm	1/4"SAE	41,30
06030001	3WSA/4-4/48/BRY	1200mm	1/4"SAE	44,80
06030003	3WSA/4-4/60/BRY	1500mm	1/4"SAE	47,90
06003004	3WSA/4-4/72/BRY	1800mm	1/4"SAE	51,40



Tubi flessibili con valvola intermedia, attacchi diritto x 45° con depressore
Flexible hoses with intermediate valve, connections straight x 45° with depressor

Codice Code	Modello Model	Lunghezza Lenght	Attacchi Connections	Prezzo cad.€ Unit price €
06022019	WSA/5-5/32V4	900mm	5/16" SAE	22,90
06022007	WSA/5-5/56V4	1500mm	5/16" SAE	25,10
06022059	WSA/5-5/68V4	1800mm	5/16" SAE	26,20
06022022	WSA/4-4/32V4	900mm	1/4" SAE	22,60
06022020	WSA/4-4/56V4	1500mm	1/4" SAE	24,80
06022021	WSA/4-4/68V4	1800mm	1/4" SAE	25,90



Tubi flessibili con valvola finale, attacchi diritto x 45° con depressore
Flexible hose with final valve, connections straight x 45° with depressor

Codice Code	Modello Model	Lunghezza Lenght	Attacchi Connections	Prezzo cad.€ Unit price €
06028022	V/WSA/5-5/36	900mm	5/16" SAE	20,30
06028020	V/WSA/5-5/60	1500mm	5/16" SAE	22,20
06028023	V/WSA/5-5/72	1800mm	5/16" SAE	23,30
06028021	V/WSA/4-4/36	900mm	1/4" SAE	20,00
06028013	V/WSA/4-4/60	1500mm	1/4" SAE	21,90
06028018	V/WSA/4-4/72	1800mm	1/4" SAE	23,00

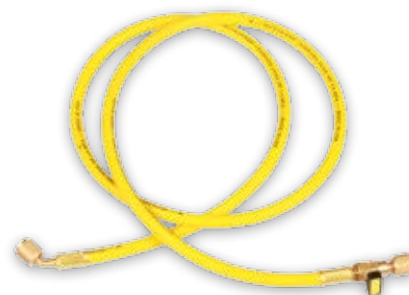

Tubi flessibili, attacchi diritto x 45° con depressore
Flexible hose, connections straight x 45° with depressor

Codice Code	Modello Model	Lunghezza Lenght	Attacchi Connections	Prezzo cad.€ Unit price €
06022008	WSA/5-5/36	900mm	5/16" SAE	14,00
06022006	WSA/5-5/60	1500mm	5/16" SAE	16,20
06022041	WSA/5-5/72	1800mm	5/16" SAE	17,30
06022005	WSA/4-4/36	900mm	1/4" SAE	13,40
06022004	WSA/4-4/60	1500mm	1/4" SAE	15,60
06022003	WSA/4-4/72	1800mm	1/4" SAE	16,70



Tubi flessibili con valvola finale, attacchi diritto x diritto
Flexible hose with final valve, connections straight x straight

Codice Code	Modello Model	Lunghezza Lenght	Attacchi Connections	Prezzo cad.€ Unit price €
06027023	V/WSS/5-5/36	900mm	5/16" SAE	18,60
06027025	V/WSS/5-5/60	1500mm	5/16" SAE	20,80
06027026	V/WSS/5-5/72	1800mm	5/16" SAE	21,90
06027004	V/WSS/4-4/36	900mm	1/4" SAE	18,30
06027006	V/WSS/4-4/60	1500mm	1/4" SAE	20,50
06027007	V/WSS/4-4/72	1800mm	1/4" SAE	21,70
06027014	V/WSS/6-6/36	900mm	3/8" SAE	18,90
06027016	V/WSS/6-6/60	1500mm	3/8" SAE	21,20
06027017	V/WSS/6-6/72	1800mm	3/8" SAE	22,30



Tubi flessibili, attacchi diritto x diritto
Flexible hose, connections straight x straight

Codice Code	Modello Model	Lunghezza Lenght	Attacchi Connections	Prezzo cad.€ Unit price €
06021033	WSS/5-5/36	900mm	5/16" SAE	12,60
06021035	WSS/5-5/60	1500mm	5/16" SAE	14,80
06021036	WSS/5-5/72	1800mm	5/16" SAE	15,90
06021004	WSS/4-4/36	900mm	1/4" SAE	12,00
06021006	WSS/4-4/60	1500mm	1/4" SAE	14,20
06021007	WSS/4-4/72	1800mm	1/4" SAE	15,40
06021017	WSS/6-6/36	900mm	3/8" SAE	13,40
06021019	WSS/6-6/60	1500mm	3/8" SAE	15,60
06021020	WSS/6-6/72	1800mm	3/8" SAE	16,70



Tubi flessibili con valvola finale, attacchi diritto x 90°
Flexible hose with final valve, connections straight x 90°

Codice Code	Modello Model	Lunghezza Lenght	Attacchi Connections	Prezzo cad.€ Unit price €
06029010	V/WSL/5-5/36	900mm	5/16" SAE	20,30
06029011	V/WSL/5-5/60	1500mm	5/16" SAE	22,50
06029012	V/WSL/5-5/72	1800mm	5/16" SAE	23,70
06029013	V/WSL/4-4/36	900mm	1/4" SAE	19,80
06029006	V/WSL/4-4/60	1500mm	1/4" SAE	21,90
06029014	V/WSL/4-4/72	1800mm	1/4" SAE	23,00



Tubi flessibili, attacchi diritto x 90°
Flexible hose, connections straight x 90°

Codice Code	Modello Model	Lunghezza Lenght	Attacchi Connections	Prezzo cad.€ Unit price €
06023029	WSL/5-5/36	900mm	5/16" SAE	14,00
06023031	WSL/5-5/60	1500mm	5/16" SAE	16,20
06023032	WSL/5-5/72	1800mm	5/16" SAE	17,40
06023006	WSL/4-4/36	900mm	1/4" SAE	13,50
06023001	WSL/4-4/60	1500mm	1/4" SAE	15,60
06023008	WSL/4-4/72	1800mm	1/4" SAE	16,70

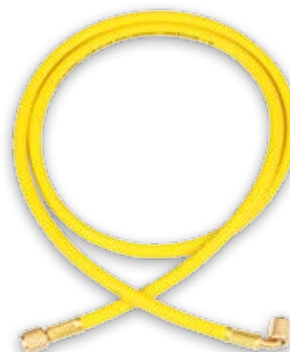

Tubi flessibili con valvola maschio, attacchi diritto x 45° con depressore
Flexible hose with male valve, connections straight x 45° with depressor

Codice Code	Modello Model	Lunghezza Lenght	Attacchi Connections	Prezzo cad.€ Unit price €
06028005	V/WSA/5M-5/6	150mm	5/16" SAE	15,80
06028002	V/WSA/4M-4/6	150mm	1/4" SAE	15,40



Tubi flessibili, attacchi 1/4"SAE F 90° x 1/4"SAE M con depressore
Flexible hose, connections 1/4"SAE F 90° x 1/4"SAE M with depressor

Codice Code	Modello Model	Lunghezza Lenght	Attacchi Connections	Prezzo cad.€ Unit price €
06023044	WSL/4M-4/6	150mm	1/4" SAE	10,80
06023045	WSL/4M-4/12	300mm	1/4" SAE	11,30
06003046	WSL/4M-4/24	600mm	1/4" SAE	13,80



- Composto da tre tubi flessibili serie "CSA"
- Ogni tubo ha un colore diverso rispettivamente blu, rosso e giallo
- Attacchi in linea x 45°
- Confezionati in blister

- Kit of three "CSA" hoses
- Each hose has a different colour, respectively blue, red and yellow
- Connections: straight x 45°
- Blister packaged

Codice Code	Modello Model	Lunghezza mm Length mm	Attacchi Connections	Pressione di esercizio Working pressure	Pressione di scoppio Bursting pressure	Prezzo cad.€ Unit price €
06040006	3CSA/4-4/36/BRY	900	1/4" SAE	4.2 MPa	20.7 MPa	20,00
06040005	3CSA/4-4/60/BRY	1500	1/4" SAE	4.2 MPa	20.7 MPa	26,30
06040008	3CSA/5-5/36/BRY	900	5/16" SAE	5.5 MPa	27.6 MPa	23,10
06040007	3CSA/5-5/60/BRY	1500	5/16" SAE	5.5 MPa	27.6 MPa	31,50

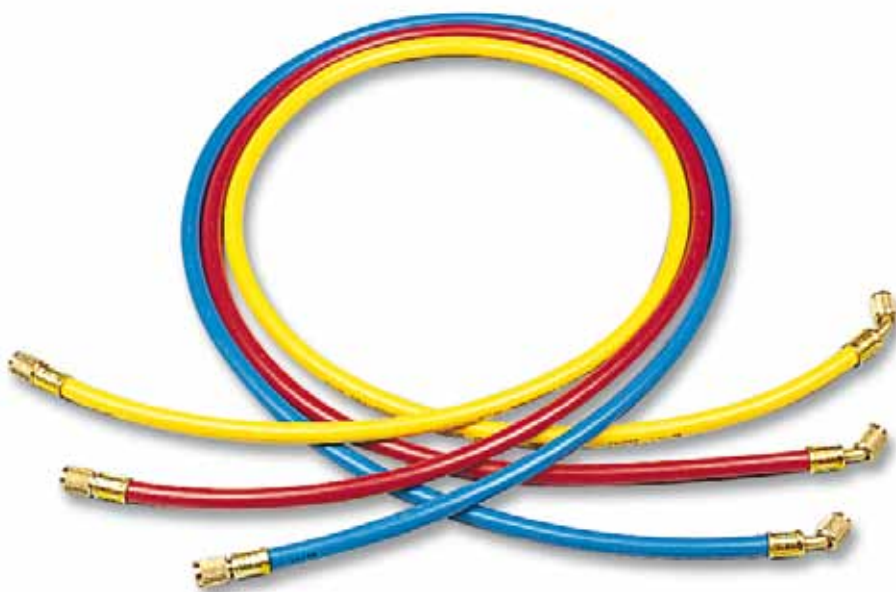

Ricambi Spare parts

Ricambi validi per tutti i tubi serie HD, GY, W e CSA
Spare parts valid for all the flexible hoses series HD, GY, W e CSA

Rif. Ref.	Codice Code	Modello Model	Descrizione Description	Conf. pz Pack. pcs	Cad.€ Unit price €
1	14020014001	G19020	Kit (10pz) guarnizioni per tubi 1/4"SAE, 1/2"-16ACME in NBR NBR Gaskets for 1/4"SAE, 1/2"-16ACME hoses	10	2,80
1	14020071001	G19020/T	Kit (10pz) guarnizioni per tubi 1/4"SAE, 1/2"-16ACME in Teflon Teflon Gaskets for 1/4"SAE, 1/2"-16ACME hoses	10	5,56
	14020048001	G19516	Kit (10pz) guarnizioni per tubi 5/16"SAE Gaskets for 5/16"SAE hoses	10	4,69
3	14020015001	G19030	Kit (10pz) guarnizioni per tubi 3/8"SAE Gaskets for 3/8"SAE hoses	10	4,69
2	14023001001	D19302	Kit (10pz) depressori per tubi Valve openers for hoses	10	4,00



Tubo capillare spiralato termoplastico 2x5,9

Sistema pratico ed affidabile per realizzare prese manometriche, prese di pressione per pressostati, collegamenti di sensori e valvole. Realizzato in materiale termoplastico perfettamente compatibile con le caratteristiche chimico fisiche dei refrigeranti CFC, HCFC, HFC. Consente una sensibile riduzione dei costi del materiale e di manodopera. La condotta viene realizzata direttamente sul posto di installazione, senza scarti e con la esatta lunghezza richiesta per l'applicazione, consentendo un notevole aumento della sicurezza e dell'affidabilità con l'eliminazione delle saldature.

- SISTEMA PRATICO E DI FACILE UTILIZZO
- RIDUZIONE DEI COSTI DI MATERIALE E DI MANODOPERA
- MAGGIORE SICUREZZA ED AFFIDABILITÀ

Dati costruttivi:

- Tubo interno: composto termoplastico compatibile con i fluidi refrigeranti
- Rinforzo: Poliestere
- Rivestimento esterno: Poliestere
- Resistenza al fuoco: Classe HB, UL94
- Diametro esterno: 5.9mm
- Foro interno: 2mm
- Raggio minimo curvatura: 10 mm
- Max. pressione d'esercizio: 4,2 MPa
- Campo di temperatura: -45 ÷ +130°C
- Confezione (bobina): 50 m
- Peso: 20 g/m

**Kit completo
Complete kit**

Codice Code	Modello Model	Descrizione Description	Prezzo cad.€ Unit price €
06101007	KV-X012	Valigetta con: 50m di tubo, 50 raccordi 1/4"SAE, 10 depressori, 1 pinza graffiatrice, 1 tagliatubo Plastic case with: 50m of hose, 50 fittings 1/4"SAE, 10 valve openers, 1 crimping tool, 1 tube cutter	710,00

“Spiralato” thermoplastic capillary tube 2x5,9

Reliable system to realize pressure tubes for pressure switches, sensors and valves. Thermoplastic resin is compatible with chemical and physical features of CFC, HCFC, HFC refrigerants.

“Spiralato” system allows a large reduction in material and labour costs. Piping is manufactured on the place of installation, without waste, in the required length, with highest safety level due to lack of welded connections.

- PRACTICAL AND EASY TO USE SYSTEM
- REDUCTION IN MATERIAL AND LABOUR COSTS
- SAFER AND MORE RELIABLE

Manufacture data:

- Inner tube: Thermoplastic compound compatible with refrigerant fluids
- Stiffening: Polyester
- Outer covering: Polyester
- Fire resisting property: Class HB, UL94
- Outside diameter: 5.9mm
- Inner hole: 2mm
- Min. radius of curvature: 10 mm
- Max. operating pressure: 4,2 MPa
- Range Temp : -45 ÷ +130°C
- Packaging (coil): 50 m
- Weight: 20 g/m



**Tubo capillare in matassa
Coil of capillary tube**

Codice Code	Modello Model	Lunghezza m Length m	Prezzo al metro € Price for meter €
06050006	X012/A	50	5,10



**Tubo capillare raccordato a misura
Thermoplastic capillary tube assembled on request**

Codice Code	Modello Model	Attacchi Connections	Lunghezza mm Length mm	Prezzo cad.€ Unit price €
06050010	X012/300	1/4"SAE	300	13,70
06050011	X012/500	1/4"SAE	500	15,00
06050012	X012/600	1/4"SAE	600	15,60
06050013	X012/1000	1/4"SAE	1000	17,60
06050014	X012/1500	1/4"SAE	1500	20,40
06050015	X012/2000	1/4"SAE	2000	23,30
06050016	X012/3000	1/4"SAE	3000	29,00



A richiesta, oltre ai modelli elencati, i tubi possono essere forniti di qualsiasi lunghezza
In addition to the models mentioned, hoses of any length can be delivered on request

Raccordi per tubo termoplastico

Fittings for thermoplastic capillary tube



Rif.	Codice	Modello	Descrizione	Attacchi	Conf. pz	Prezzo cad.€
Ref.	Code	Model	Description	Connections	Packaging pcs	Unit price €
1	05060022010	WCG210T-T0	Kit di raccordi a "T" completo di 3 ghiera Kit of "T" fittings with 3 nuts		10	105,00
2	05060021001	WCG210/90	Kit di raccordi a 90° completo di 1 ghiera Kit of 90° fittings with 1 nut	1/4"SAE	10	73,00
3	06101005	WCG250	Kit di raccordi diritti completo di 1 ghiera Kit of straights fittings with 1 nut	1/4"SAE	50	140,00

Depressori per raccordi WCG250

Valve openers for WCG250 fittings

Codice	Modello	Descrizione	Conf. pz	Prezzo cad.€
Code	Model	Description	Packaging pcs	Unit price €
14023017001	DM 245K	kit depressori per WCG250 Valve openers for WCG250 kit	10	8,40



Pinza graffatrice

Le pinze graffatrici permettono di ottenere con notevole semplicità il fissaggio dei raccordi WCG250 al capillare termoplastico, assicurando la massima tenuta.

Codice	Modello	Descrizione	Prezzo cad.€
Code	Model	Description	Unit price €
08006010	RXA003	Pinza graffatrice Crimping manual tool	248,00

Crimping manual tool

The crimping manual tools allow to fasten WCG250 fittings easily to the thermoplastic capillary tube and ensures a perfect seal.



Tagliatubo in plastica

Plastic tube cutter

Codice	Modello	Descrizione	Prezzo cad.€
Code	Model	Description	Unit price €
08002012	1751	Tagliatubo in plastica Plastic tube cutter	8,00

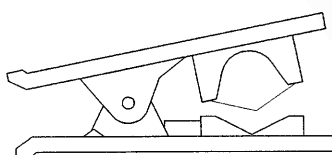

Sistema di graffatura con pompa idraulica

Leggero, compatto, affidabile e inimitabile.

Il sistema di graffatura progettato su misura per i professionisti per raccordare i tubi degli impianti di condizionamento e refrigerazione.

Morsetti per tubi:

- interno Ø 2mm x esterno Ø 5,9mm
- Interno Ø 4mm x esterno Ø 8,2mm
- Interno Ø 6mm x esterno Ø 10,9mm

Graffatura durevole, precisa e controllata.

La pressa graffa tutti i raccordi in alluminio e acciaio in modo affidabile, uniforme e inoltre è possibile verificare la precisione. Il diametro della graffatura può essere verificato utilizzando lo speciale calibro fornito a corredo.

Il kit comprende: pompa idraulica WPT150, pressa manuale, set 3 morsetti per tubi, lubrificante e calibro.

Dati tecnici Technical data

	WPT150
Capacità - Capacity:	6,7 t a 700 bar
Corsa del pistone - Piston stroke:	22 mm
Altezza - Height:	255 mm
Peso - Weight:	1,5 kg

Codice Code	Modello Model	Descrizione Description	Prezzo cad.€ Unit price €
08008046	WNT246P	Sistema di graffatura con pompa idraulica Crimping system with hydraulic pump	957,00
08008046001	WNT246	Sistema di graffatura manuale senza pompa idraulica Crimping manual system without hydraulic pump	572,00
08008029	WPT150	Pompa idraulica Hydraulic pump	410,00
08008031	APT100	Pompa pneumo-idraulica Air-hydraulic pump	632,00
08008030	UHT150	Kit cilindro e tubo idraulico Kit with cylinder and hydraulic hose	344,00

Crimping system with hydraulic pump

Lightweight, compact, reliable, inimitable.

Crimping modular system especially designed and made to answer the needs of professional technicians for crimping HVAC hoses of conditioning and refrigeration system.

Dies for tubes:

- internal Ø 2mm x external Ø 5,9mm
- internal Ø 4mm x external Ø 8,2mm
- internal Ø 6mm x external Ø 10,9mm

Durable, precise and controlled pump.

The crimper will crimp all aluminium and steel fittings reliably, uniformly and on top of it all, we now offer a way to check the accuracy. The diameter of the resulting crimp can be checked, using the special caliper provided with the crimper.

The basic set includes: hydraulic pump, manual crimper, set of 3 dies, lubricant and caliper.



WNT246

Sistema di graffatura manuale Crimping manual system



APT100

Pompa pneumoidraulica Air-hydraulic pump



UHT150

Kit cilindro e tubo idraulico Kit with cylinder and hydraulic hose



I materiali costitutivi del tubo e dei raccordi rendono i tubi capillari compatibili con tutti i fluidi frigorigeni appartenenti alle famiglie HCFC, HFC e idrocarburi.

Materiale sottostrato: Polimero termoplastico

Materiale rinforzo: Treccia poliesteri ad alta tenacità ed elevato modulo

Materiale rivestimento: Polimero termoplastico

The materials that compose the tube and the fittings make the capillary tubes compatible with all refrigeration fluids belonging to HCFC, HFC and hydrocarbons families.

Under-coat material: thermoplastic polymer

Reinforcement material: Very tough polyester plait with high modulus

Coating material: Thermoplastic polymer

FLUIDI IMPIEGABILI - USABLE FLUIDS	
Tipo di gas - Type of gas	Tipo di olio - Type of oil
HFC (R134a, R404A, R407A, R407B, R407C, R410A, R507)	Poliolio a base estere Ester-based poly-oil
HFC (R22)	Oli minerali - Mineral oils
Propano - Propane (R290)	Poliolio a base estere Ester-based poly-oil

Codice Code	Modello Model	Descrizione Description	Prezzo al metro € Price for meter €
06050028	0789C	Tubo capillare Capillary tube	6,00



DN	A	B	PS Press. max ammissibile Max pressure acceptable			Min. pressione di scoppio Min. bursting pressure			TS Temp. min-max ammissibile Min-max temperature acceptable		Diametro pressatura Pressing diameter
			bar	MPa	psi	bar	MPa	psi	min°C	max°C	
4	4	8,2	60	6	870	210	21	3042	-45°C	+130°C	10,2±0,1

Raccordi a pressare
Fittings to be pressed



Codice Code	Modello Model	Descrizione Description	Conf. pz Pack. pcs	Prezzo cad.€ Unit price €
05060042	WBA02M	1/4" SAE femmina diritta per capillari 4,0 mm 1/4" SAE female straight for 4,0 mm capillaries	50	2,96

Codice Code	Modello Model	Descrizione Description	Conf. pz Pack. pcs	Prezzo cad.€ Unit price €
05060043	WCA02M	1/4" SAE femmina curva 90° per capillari 4,0 mm 1/4" SAE female 90° for 4,0 mm capillaries	50	8,00

Raccordi recuperabili
Reusable fittings



Codice Code	Modello Model	Descrizione Description	Conf. pz Pack. pcs	Prezzo cad.€ Unit price €
06101008	FR4-180	1/4" SAE femmina diritta per capillari 4,0 mm 1/4" SAE female straight for 4,0 mm capillaries	25	8,60

Codice Code	Modello Model	Descrizione Description	Conf. pz Pack. pcs	Prezzo cad.€ Unit price €
06101009	FR4-90	1/4" SAE femmina curva 90° per capillari 4,0 mm 1/4" SAE female 90° for 4,0 mm capillaries	25	13,20



TUTTA LA RACCORDERIA PUÒ ESSERE
CONFEZIONATA IN COMODI BLISTER
DA 10 PZ O 5 PZ

ALL FITTINGS MAY BE PACKED IN HANDLY
BLISTER PACKS OF 10 PCS OR 5 PCS

5

10





**RUBINETTI E RACCORDI
FITTINGS AND ADAPTERS**

Raccordi autocartellanti per sistemi split

Sostituisce la cartellatura in modo veloce, sicuro ed economico. Non è necessaria alcuna ulteriore connessione o saldatura. L'operatore dovrà soltanto preparare il tubo di rame, tagliato e sbavato, e posizionare all'estremità dello stesso l'ogiva dopo aver inserito il dado.

- Non richiede calibratore per spessori tubo rame da 0,8 a 1 mm
- Per tutti i tipi di refrigerante (incluso R410A)
- Montaggio facile e veloce
- Ideale per piccoli spazi
- Economico
- Sicuro



Codice Code	Modello Model	Descrizione Description	Confezione pz Packaging pcs	Prezzo cad.€ Unit price €
05108075001	EASY-JOINT1/4"	Kit di raccordi autocartellanti 1/4" Self-flaring connections kit 1/4"	4	13,60
05108076001	EASY-JOINT 3/8"	Kit raccordi autocartellanti 3/8" Self-flaring connections kit 3/8"	4	17,00
05108077001	EASY-JOINT 1/2"	Kit raccordi autocartellanti 1/2" Self-flaring connections kit 1/2"	4	23,00

Self-flaring connections for split systems

EASY-JOINT replaces flares very quickly, safely and cheaply. No further connection or soldering is necessary. The operator must only prepare the copper tube (cut and deburred) and place the nose at its end after having inserted the nut.

- No calibrator is required for copper tube thickness from 0,8 to 1 mm
- For all types of refrigerants (included R410A)
- Easy and quick installation
- Perfect for small spaces
- Low cost
- Safe



Accessori Accessories

Codice Code	Modello Model	Descrizione Description	Prezzo cad.€ Unit price €
08004009	W-CON1/4"	Punzone di concentricità 1/4" - Punch of concentricity 1/4"	30,00
08004010	W-CON3/8"	Punzone di concentricità 3/8" - Punch of concentricity 3/8"	34,00
08004011	W-CON1/2"	Punzone di concentricità 1/2" - Punch of concentricity 1/2"	38,00

RACCORDI LINEARI

Raccordi lineari autoflangianti

- Sostituisce la cartellatura in modo veloce, sicuro e economico
- Per tutti i tipi di refrigeranti (incluso R410A)
- Montaggio facile e veloce
- Ideale per piccoli spazi

Codice Code	Modello Model	Descrizione Description	Prezzo cad.€ Unit price €
05108083001	INLINE-JOINT1/4"	Raccordo lineare autoflangiante 1/4" - 1/4" - completo di 2 dadi 1/4" - 1/4" self-flaring straight connection - complete with 2 nuts	7,60
05108084001	INLINE-JOINT3/8"	Raccordo lineare autoflangiante 3/8" - 3/8" - completo di 2 dadi 3/8"x3/8" self-flaring straight connection - complete with 2 nuts	11,00
05108085001	INLINE-JOINT1/2"	Raccordo lineare autoflangiante 1/2" - 1/2" - completo di 2 dadi 1/2"-1/2" self-flaring straight connection - complete with 2 nuts	18,20

STRAIGHT CONNECTIONS

Self-flaring straight connections

- Replaces flares very quickly, safely and cheaply
- For all types of refrigerants (included R410A)
- Easy and quick installation
- Perfect for small spaces



RACCORDI A INVERSIONE

INVERSING FITTINGS

Codice Code	Modello Model	Descrizione Description	Prezzo cad.€ Unit price €
05108080	INV-4/6	Kit raccordi ad inversione - 1 pz. 1/4" + 1pz. 3/8" Kit of inverting fittings - 1 pz. 1/4" + 1pz. 3/8"	13,40
05108081	INV-4/8	Kit raccordi ad inversione - 1 pz. 1/4" + 1pz. 1/2" Kit of inverting fittings - 1 pz. 1/4" + 1pz. 1/2"	15,70



Sistema universale d'identificazione e protezione

- Proteggono il tuo lavoro.
- Riducono gli interventi in garanzia indesiderati.
- Difendono la tua reputazione e danno al tuo cliente una protezione permanente.
- Salvaguardano le tue attrezzature dalla contaminazione da refrigeranti inquinati.

Click-Lock è il sistema universale d'identificazione e protezione permanente contro tutti i tentativi di manomissione e violazione della garanzia dell'impianto A/C&R.

Esiste soltanto un modo per evacuare e caricare correttamente un impianto: collegarsi alle sue valvole di servizio. Il sistema Click-Lock è composto da speciali protezioni in tecnopolimero che vengono bloccate intorno ai tappi originali delle valvole di servizio impedendone così lo svitamento. Ogni protezione è formata da due semi-gusci stampati in materiale fragile uniti da un piccolo meccanismo a scatto che ne impedisce la riapertura.

Le protezioni sono colorate e contrassegnate in modo diverso per una facile e sicura applicazione sui differenti tappi delle valvole di servizio:

- Colore blu e marcatura "LO" per il lato di bassa pressione.
- Colore rosso e marcatura "HI" per il lato d'alta pressione.

Ogni protezione è inoltre numerata singolarmente da un adesivo irrimovibile che ne assicura una permanente e chiara identificazione.

Le protezioni possono essere montate su ogni tipo di tappo valvola dell'impianto A/C&R, indipendentemente dalla dimensione, dal materiale o dalla forma in cui sono stati costruiti:

Tipo R134a, 1/2" Acme, 1/4" - 3/16" - 3/8" - 5/16" SAE, tappi in plastica o in metallo, standard, Aeroquip, Giapponesi...

Una volta montate, grazie alla loro particolare conformazione le protezioni girano "in folle", senza toccarlo, intorno al tappo originale e ne impediscono lo svitamento.

Ogni tentativo per forzare il meccanismo di chiusura ne provocherà l'irrimediabile rottura e la conseguente impossibilità di rimontarle.

Rif.	Codice	Modello	Descrizione	Confezione	Prezzo cad.€
Ref.	Code	Model	Description	Packaging	Unit price €
2	05049024	CLSA100	Per attacchi rapidi 134a For 134a quick connections	25 set	45,40
2	05049025	CLSR100	Per attacchi 1/4"-3/8"-1/2"... For 1/4"-3/8"-1/2"... connections	25 set	45,40
2	05049034	CLSC100	Per attacchi 5/16" For 5/16" connections	25 set	45,40
1	05049052001	CLSA2	Per attacchi rapidi 134a For 134° quick connections	2 set	4,30
1	05049053001	CLSR2	Per attacchi 1/4" - 3/8" - 1/2" ... For 1/4" - 3/8" - 1/2" ... connections	2 set	4,30
1	05049048001	CLSC2	Per attacchi 5/16" For connections 5/16"	2 set	4,30

* Altre confezioni disponibili a richiesta Other packages available on request

Universal system of identification and protection

- Protect your craftsmanship.
- Reduce questionable warranty returns.
- Defend your reputation and provide your customer with a permanent system protection.
- Safeguard your equipment from being contaminated by impure refrigerants.

Click-Lock is the universal system of both identification and offers permanent protection against tampering with the A/C&R system.

It therefore protects your craftsmanship and reputation. There is only one way to recover, evacuate and charge an A/C&R system properly; by connecting it through its service ports. The Click-Lock system entails specially engineered protective anti-tamper caps in techno-polymers that lock around the service port dust caps, thereby preventing the removal of these dust caps. Every protective Click-Lock cap consists of a hinged couple of half shells moulded in a fragile material. A small one-way lock clicks into place and prevents the re-opening of the cap. The Click-Lock caps are color-marked. An easy to use decal with a unique serial number comes in the kit. In short:

- Blue color and "LO" mark for the suction port.
- Red color and "HI" mark for the discharge port.

Every cap is marked with a pre-printed, unique serial number. The special tamper-proof label material even offers protection against tampering with the decal!

The protective Click-Lock caps can be fitted to any current type of service port dust cap of any of today's A/C&R system. This means, totally independent of the material or the shape of the particular charge port/dust cap, for instance: R134a type, 1/2" Acme, 1/4" - 3/16" - 3/8" - 5/16" SAE, plastic or metal caps, standard, Aeroquip, Japanese... Once properly fitted, the Click Lock caps rotate idly around the dust cap, making it impossible to remove the dust cap without destroying the Click-Lock cap. Any attempt to pry open the closing mechanism will cause the Click-Lock to break, and renders it irreparable.



Montare CLICK-LOCK? Niente di più facile!

How to fit the CLICK-LOCK cap? As easy as 1-2-3!



Valvole di accesso

- Sistema di tenute ad elevata efficienza che garantisce assenza di fughe di gas
- Volumi estremamente ridotti che evitano perdite di gas durante la fase di collegamento e scollegamento della valvola
- Elevata facilità di manovra
- Permettono la regolazione del flusso del refrigerante
- Evitano il rischio di bruciature alle dita al momento dello scollegamento
- Accuratezza costruttiva che garantisce la compatibilità con il 100% degli impianti in commercio
- Tenute in Teflon per garantire la compatibilità con CFC, HCFC ed HFC
- Disponibili in versione 1/4"SAE e 5/16"SAE

Codice Code	Modello Model	Descrizione Description	Prezzo cad.€ Unit price €
05059049001	LOCK-VALVE1/4"	Valvola di accesso 1/4"x1/4" Access valve 1/4"x1/4"	17,00
05059050001	LOCK-VALVE5/16"	Valvola di accesso 5/16"x5/16" Access valve 5/16"x5/16"	17,00

Disponibili tubi flessibili con Lock Valve (vedi pag. 73)
Available flexible hoses with Lock Valve (see pag. 73)

Access valves

- Very efficient tightness that guarantees no gas leaks
- Extremely reduced volumes that prevent gas leaks during the valve connecting or disconnecting phase
- Very easy to handle
- Allow to regulate the refrigerant flow
- Prevent the burning risks to fingers when disconnecting
- Constructive precision that guarantees 100% compatibility with the systems on the market
- Teflon seal compatible with CFC, HCFC and HFC
- Available in 1/4"SAE and 5/16"SAE versions

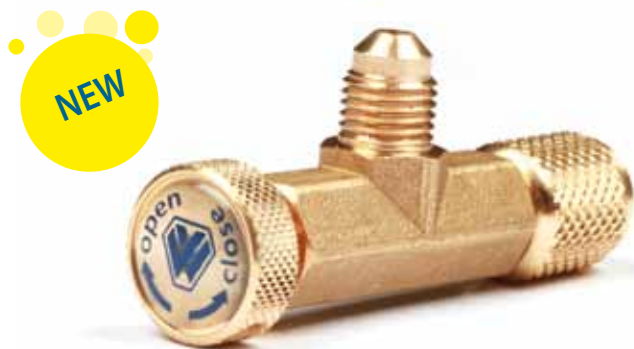

Schema di Connessione
Connecting scheme

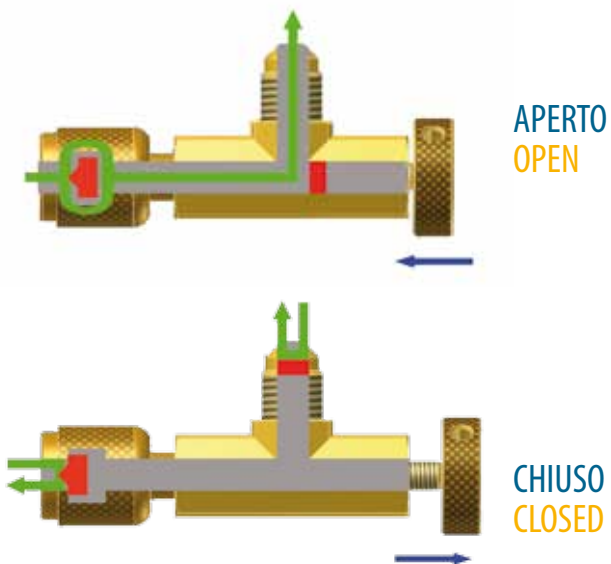
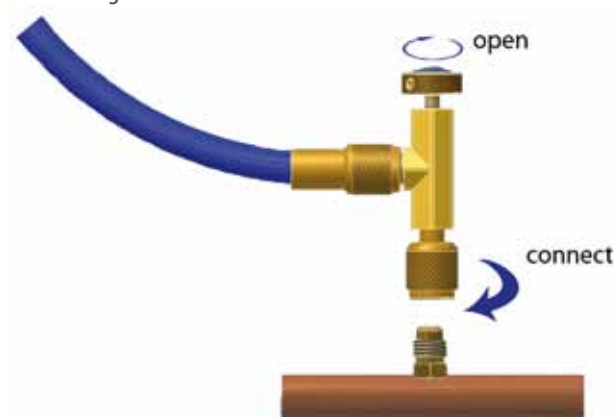

Ricambi Spare parts

Codice Code	Modello Model	Descrizione Description	Conf. pz. Pack. pcs.	Prezzo cad.€ Unit price €
14020097	G-LV/T-WIG	Kit guarnizioni Teflon Teflon gasket kit	5	3,00

Estrattore per valvola

Un sistema semplice ed efficace che permette la rimozione e la sostituzione di meccanismi di carica senza disperdere un grammo di refrigerante. Permette inoltre la ricarica molto più veloce del sistema A/C, togliendo il meccanismo di carica e reinserendolo una volta terminata la carica stessa.

Codice Code	Modello Model	Descrizione Description	Attacchi Connections	Prezzo cad.€ Unit price €
08008023002	EW 3900	Estrattore per valvola Core screwer tool	1/4" SAE	34,00
08008023003	EW 3900/5	Estrattore per valvola Core screwer tool	5/16" SAE	34,00

Core screwer tool

Easy and efficient system that enables to remove and replace valve cores without dispersing one gramme of refrigerant. It also enables to recharge the A/C system faster by removing the valve core and reinserting it again once charging is over.



Schema di funzionamento: come sostituire o rimuovere il meccanismo di carica senza disperdere un grammo di refrigerante.

Functioning diagrams: How to remove and replace valve cores without dispersing one gramme of refrigerant.

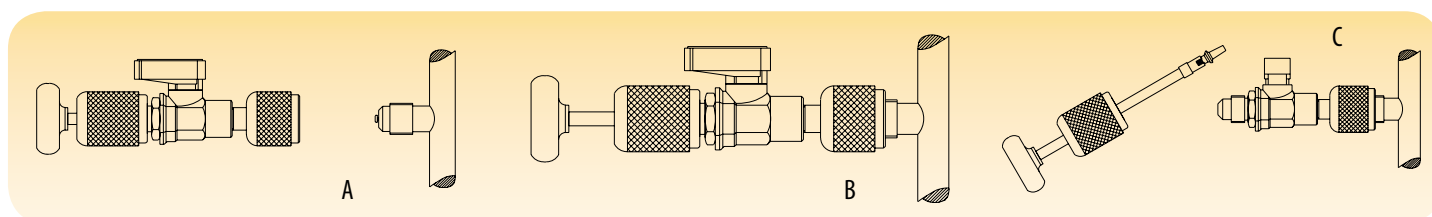

ATTACCHI RAPIDI

Caratteristiche

- Permettono di aprire o chiudere automaticamente il sistema senza perdita di refrigerante
- Eliminano fuoriuscite pericolose di refrigerante e olio dal sistema al momento dello scollegamento del tubo
- Evitano il rischio di bruciature alle dita al momento dello scollegamento

Rif. Ref.	Codice Code	Modello Model	Descrizione Description	Prezzo cad.€ Unit price €
1	05059005	16 C	attacco rapido diritto - straight coupler 1/4" SAE maschio male x 1/4" SAE femmina female	20,60
1	05059038	26 C	attacco rapido diritto - straight coupler 5/16" SAE maschio male x 5/16" SAE femmina female	23,70
2	05059007	17 C	attacco rapido 90° - elbow coupler 90° 1/4" SAE maschio male 1/4" SAE femmina female	23,70
2	05059039	27 C	attacco rapido 90° - elbow coupler 90° 5/16" SAE maschio male 5/16" SAE femmina female	27,80

QUICK COUPLERS

Features

- Allow to open or close automatically the system without loss of refrigerant
- Eliminate hazardous discharge of refrigerant and oil from system when disconnecting hose
- Prevent finger burn when disconnecting



Ricambi Spare parts

Codice Code	Modello Model	Descrizione Description	Per For	Conf. Pack.	Prezzo cad.€ Unit price €
14020087	S8920071	Inserto femmina - Female coupler-sleeve	16C	10	7,42
14020088	S8920072	Fermo innesto femmina - Female coupler-retaine	16C	10	8,00
14020047	S8920073	Kit guarnizioni - Female coupler-gasket	16C-17C-26C-27C	10	8,60
14020022	S8920077	Kit o-ring - Female coupler-o-ring	16C-17C-26C-27C	10	5,90
14020023	S8920263	Kit o-ring 3/16" - Female coupler-3/16"	19C-17C	10	5,90
14020081	S10000996	Guarnizione - Female coupler-gasket	26C-27C	10	6,90

10

La nuova linea di attacchi ad innesto rapido offre connessioni e distacchi affidabili dal sistema di condizionamento, in vuoto oppure in pressione. Una tenuta di sicurezza integrale garantisce un sicuro accoppiamento all'attacco maschio di servizio.

La colorazione rossa o blu della ghiera rende più facile l'identificazione alta pressione - bassa pressione.

Visto le sue piccole dimensioni e l'assenza di manopola, gli attacchi QCL134 (90°) possono essere collegati agli attacchi maschi di servizio in spazi molto ristretti. Col solo fissaggio della valvola risulta aperta la connessione al sistema A/C.

Con gli attacchi AV134 una volta fissata la valvola, l'operatore regola tramite il volantino l'apertura o meno della valvola stessa.

Gli attacchi ad innesto rapido sono disponibili in una completa gamma di connessioni che si adattano a qualsiasi tipo di impianto usato comunemente.

- Affidabili
- Innesto sicuro, rapido e facile
- Rendono la manutenzione del sistema A/C più rapida, facile ed efficace
- Prova di tenuta in vuoto e in pressione
- Connessioni e distacchi senza fuoriuscita di refrigerante

The new line of automatic quick couplers provides a reliable and quick connection to and disconnection from the cooling system in pressure and in vacuum, too. An integral safety sleeve holds the coupler absolutely securely to the male service connection. The color-coded knob (red or blue) makes the high pressure and low pressure identification easier.

Due to their small dimensions and the lack of handle, QCL134 (90°) couplers can be connected to male service connections even in very small spaces.

The connection to the A/C system opens simply by fastening the valve.

With AV134, the operator can decide whether the connection with A/C system will be open or closed, by means of the hand-wheel.

Automatic quick couplers are available in a wide range of connections that can fit any commonly used equipment.

- Reliable
- True and easy quick connecting
- Makes A/C System servicing faster, easier and more effective
- Proved tightness in vacuum and in pressure
- Connection/disconnection without refrigerant venting

Codice Code	Modello Model	Descrizione Description	Prezzo cad.€ Unit price €
05108051001	AV134-B4	attacco BP blu - blue knob LP coupler, 1/4" SAE maschio - male connection	55,00
05108052001	AV134-R4	attacco AP rosso - red knob HP coupler, 1/4" SAE maschio - male connection	55,00
05108053001	AV134-B6	attacco BP blu - blue knob LP coupler, 3/8" SAE maschio - male connection	55,00
05108054001	AV134-R6	attacco AP rosso - red knob HP coupler, 3/8" SAE maschio - male connection	55,00
05108049001	AV134-BA	attacco BP blu - blue knob LP coupler, M14x1.5 femmina - female connection	55,00
05108050001	AV134-RA	attacco AP rosso - red knob HP coupler, M14x1.5 femmina - female connection	55,00



Codice Code	Modello Model	Descrizione Description	Prezzo cad.€ Unit price €
05101007001	QCL134-B4	attacco BP blu - blue knob LP coupler, 1/4" SAE maschio - male connection	41,61
05101008001	QCL134-R4	attacco AP rosso - red knob HP coupler, 1/4" SAE maschio - male connection	41,61
05101009001	QCL134-B6	attacco BP blu - blue knob LP coupler, 3/8" SAE maschio - male connection	41,61
05101010001	QCL134-R6	attacco AP rosso - red knob HP coupler, 3/8" SAE maschio - male connection	41,61
05101011001	QCL134-BA	attacco BP blu - blue knob LP coupler, M14x1.5 femmina - female connection	41,61
05101012001	QCL134-RA	attacco AP rosso - red knob HP coupler, M14x1.5 femmina - female connection	41,61



Codice Code	Modello Model	Descrizione Description	Prezzo cad.€ Unit price €
05101031	AVS-RA	Attacco in linea lungo AP per BMW, Volvo, Galaxy Red knob HP in-line coupler for BMW, Volvo, Galaxy	82,00



Serie 121RG con depressore 121RG series with depressor

Rif. Ref.	Codice Code	Modello Model	Descrizione Description	Prezzo cad.€ Unit price €
4	05001003001	121 RG4	1/4"SAE femmina girevole swivel female x 1/4"SAE maschio male	13,50
3	05001007001	121 RG4-6	1/4"SAE femmina girevole swivel female x 3/8"SAE maschio male	14,00
1	05001020001	121 RG4-A	1/4"SAE femmina girevole swivel female x 1/2"-16ACME maschio male	14,00
4	05001038001	121 RG5	5/16"SAE femmina girevole swivel female x 5/16"SAE maschio male	14,00
4	05001033001	121 RG5-4	5/16"SAE femmina girevole swivel female x 1/4"SAE maschio male	14,00
3	05001041001	121 RG5-6	5/16"SAE femmina girevole swivel female x 3/8"SAE maschio male	14,00
3	05001004001	121 RG6	3/8"SAE femmina girevole swivel female x 3/8"SAE maschio male	14,00
4	05001011001	121 RG6-4	3/8"SAE femmina girevole swivel female x 1/4"SAE maschio male	14,00
1	05001005001	121 RG6-A	3/8"SAE femmina girevole swivel female x 1/2"-16ACME maschio male	14,00
1	05001008001	121 RGA	1/2"-16ACME femmina girevole swivel female x 1/2"-16ACME maschio male	14,00
3	05001009001	121 RGA-6	1/2"-16ACME femmina girevole swivel female x 3/8"SAE maschio male	14,00
4	05001010001	121 RGA-4	1/2"-16ACME femmina girevole swivel female x 1/4"SAE maschio male	14,00
	05001016001	121 RG4-1/8	1/4"SAE femmina girevole swivel female x 1/8"NPT maschio male	13,50
	05001017001	121 RG6-1/8	3/8"SAE femmina girevole swivel female x 1/8"NPT maschio male	13,50
	05001018001	121 RGA-1/8	1/2"-16ACME femmina girevole swivel female x 1/8"NPT maschio male	13,50
2	05001021001	121 RG4-AVH	1/4"SAE femmina girevole swivel female x Attacco rapido AP HP Quick coupler	16,50
2	05001002001	121 RG4-AVL	1/4"SAE femmina girevole swivel female x Attacco rapido BP LP Quick coupler	15,80
2	05001022001	121 RG6-AVH	3/8"SAE femmina girevole swivel female x Attacco rapido AP HP Quick coupler	16,50
2	05001023001	121 RG6-AVL	3/8"SAE femmina girevole swivel female x Attacco rapido BP LP Quick coupler	16,00
2	05001006001	121 RGA-AVH	1/2"-16ACME femmina girevole swivel female x Attacco rapido AP HP Quick coupler	16,40
2	05001024001	121 RGA-AVL	1/2"-16ACME femmina girevole swivel female x Attacco rapido BP LP Quick coupler	16,00



Serie RG con depressore RG series with depressor

Rif. Ref.	Codice Code	Modello Model	Descrizione Description	Prezzo cad.€ Unit price €
5	05059002001	RG180	raccordo diritto/straight adapter, 1/4" SAE maschio/male x 1/4" SAE girevole/swivel connection	5,50
5	05059022001	RG180/4-5	raccordo diritto/straight adapter, 5/16" SAE maschio/male x 1/4" SAE girevole/swivel connection	8,90
	05059001001	RG180F	raccordo diritto/straight adapter, 1/4" SAE femmina/female x 1/4" SAE girevole/swivel connection	10,00
5	05059009001	RG183	raccordo diritto/straight adapter, 1/4" SAE maschio/male x 3/16 girevole/swivel connection	8,20
6	05059003001	RG090	raccordo ad angolo/angle adapter 90°, 1/4" SAE maschio/male x 1/4" SAE girevole/swivel connection	7,00
6	05059024001	RG090/5-4	raccordo ad angolo/angle adapter 90°, 1/4" SAE maschio/male x 5/16" SAE girevole/swivel connection	7,00
6	05059010001	RG093	raccordo ad angolo/angle adapter 90°, 1/4" SAE maschio/male x 3/16 girevole/swivel connection	9,70



Giunti a farfalla

Quick connectors

Codice	Modello	Attacchi	Prezzo cad.€
Code	Model	Connections	Unit price €
05105008001	GF6-1/4"NPT	1/4"NPT 6 mm	7,80
05105009001	GF8-1/4"NPT	1/4"NPT 8 mm	7,80

Codice	Modello	Descrizione	Prezzo cad.€
Code	Model	Description	Unit price €
14020017	G6	guarnizione gasket Ø 6	0,52
14020018	G8	guarnizione gasket Ø 8	0,76



Giunti rapidi femmina

Female quick couplings

Codice	Modello	Attacchi	Prezzo cad.€
Code	Model	Connections	Unit price €
05108046001	WF 16	1/4"NPT	18,80
05108056001	WF 21	3/8"NPT	31,60



Giunti rapidi maschio

Male quick couplings

Codice	Modello	Attacchi	Prezzo cad.€
Code	Model	Connections	Unit price €
05108045001	WM 16	1/4"NPT	8,60
05108055001	WM 21	3/8"NPT	12,50



Rubinetti perforatori

Tube piercing valves

Codice	Modello	Attacchi	Ø tubi mm	Conf. pz	Prezzo cad.€
Code	Model	Connections	Ø tubing mm	Pack. pcs	Unit price €
05004003	BPV 31	1/4"SAE	6,3-7,9-9,5	12	5,10
05004002	BPV 21	1/4"SAE	12,7-15,8	8	5,80



Pinza foratubo

La pinza foratubo permette una immediata foratura del tubo di carica di ogni sistema di refrigerazione. Appena forato il tubo è possibile effettuare il vuoto e la ricarica del sistema.

Codice	Modello	Descrizione	Per tubi	Prezzo cad.€
Code	Model	Description	For hoses	Unit price €
08006007	PT-109	Pinza foratubo Piercing plier	1/4"-1/2" (6-12mm)	53,50

Piercing plier

The piercing plier allows to have an immediate piercing of the refrigeration system charging hose. As soon as the hose has been perforated, it is possible to perform the vacuum and the refrigerant recharge in the system.



Ricambi Spare parts

Codice	Modello	Descrizione	Prezzo cad.€
Code	Model	Description	Unit price €
08054011	SI6002045	Kit ago-raccordo-guarnizione per PT-109 Needle-fitting-gasket kit for PT-109	12,90
08054010	SI0000539	Guarnizione di ricambio per PT-109 - kit 5 pz. Replacement gasket for PT-109 - kit 5 pcs.	4,70

Attacchi rapidi diritti serie AV

AV series straight quick couplers

Rif. Ref.	Codice Code	Modello Model	Descrizione Description	Conf. pz Pack. pcs	Prezzo cad.€ Unit price €
1	05108036001	AVL/1K	Kit 5 raccordi bassa pressione Kit 5 couplers low pressure 1/4"SAE	5	27,80
2	05108032001	AVH/1K	Kit 5 raccordi alta pressione Kit 5 couplers high pressure 1/4"SAE	5	31,00
3	05108035001	AVL/SK	Kit 5 raccordi bassa pressione a saldare Kit 5 couplers solder low pressure	5	20,50
4	05108031001	AVH/SK	Kit 5 raccordi alta pressione a saldare Kit 5 couplers solder high pressure	5	23,50



Cappellotti e meccanismi interni

Caps and internal cores

Rif. Ref.	Codice Code	Modello Model	Descrizione Description	Conf. pz Pack. pcs	Prezzo cad.€ Unit price €
5	05108039001	C134-BPK	Kit 10 pz. cappello bassa pressione Kit 10 pcs. low pressure cap	10	6,30
6	05108038001	C134-APK	Kit 10 pz. cappello alta pressione Kit 10 pcs. high pressure cap	10	6,30
7	14023003	M1/4"-R22/B	Meccanismo interno per R22 Internal core for R22	500	0,24
7	05108040001	M1/4"-R22/BK	Kit 10 pz. Meccanismo interno per R22 Kit 10 pcs. Internal core for R22	10	3,60
8	14023002	M1/4"-R134a/V-R	Meccanismo interno per R134a Internal core for R134a	500	0,32
8	05108043001	M1/4"-R134a/V-RK	Kit 10 pz. Meccanismo interno per R134a Kit 10 pcs. Internal core for R134a	10	4,40



Cacciaviti togliavola

Gamma completa di cacciaviti togliavola in plastica e in metallo

Rif. Ref.	Codice Code	Modello Model	Descrizione Description	Prezzo cad.€ Unit price €
9	08008002	W32000	Cacciavite togliavola - Core screwer tool	11,30
10	08008003	CTV 1	Cacciavite togliavola - Core screwer tool	4,00

Core screwer tools

Complete range of plastic and metal core screwer tools



La "C" dopo 1/4" indica che l'attacco è dotato della lavorazione interna per il montaggio del meccanismo di carica
 The "C" after 1/4" indicates that the connection is suitable to fit the access valve

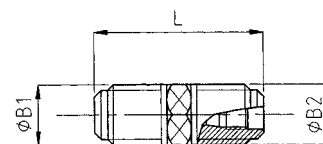

Raccordi dritti SAE SAE flare unions

Codice Code	Modello Model	Descrizione Description	esag. hexag.	L mm	ØB1 flare	ØB2 flare	Peso gr Weight	Conf. min. pz Min. Pack. pcs	Prezzo cad.€ Unit price €
05102003	3BA	Corpo valvola - Valve body	11	35	1/4"	1/4"C	22	500	0,84
05102030	512 3BA	Valvola completa di meccanismo e cappello Valve complete with core and cap	11	35	1/4"	1/4"C	22	500	1,44
05108026001	512 3BAK	Kit di 10 pz. Valvola completa di meccanismo e cappello Kit of 10 pcs. Valve complete with core and cap	11	35	1/4"	1/4"C	22	10	15,60

Raccordi dritti SAE x NPT Flare x NPT unions

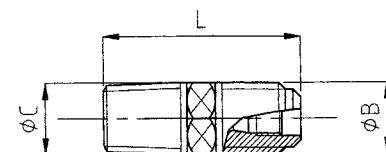

Codice Code	Modello Model	Descrizione Description	esag. hexag.	L mm	ØB1 flare	ØB2 flare	Peso gr Weight	Conf. min. pz Min. Pack. pcs	Prezzo cad.€ Unit price €
05102004	2BA	Corpo valvola - Valve body	11	32	1/4"C	1/8"	20	500	0,80
05102029	512 2BA	Valvola completa di meccanismo e cappello Valve complete with core and cap	11	32	1/4"C	1/8"	20	500	1,40
05108025001	512 2BAK	Kit di 10 pz. Valvola completa di meccanismo e cappello Kit of 10 pcs. Valve complete with core and cap	11	32	1/4"C	1/8"	20	10	15,20

Raccordi dritti SAE x saldare Unions flare x O.D.S.

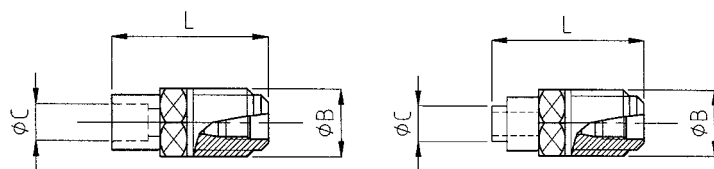

Codice Code	Modello Model	Descrizione Description	esag. hexag.	L mm	ØB flare	ØC mm ODS	Peso gr Weight	Conf. min. pz Min. Pack. pcs	Prezzo cad.€ Unit price €
05102001	1BA/6,2	Corpo valvola - Valve body	11	25	1/4"C	6,2	12	500	0,72
05102002	1BA/6,4	Corpo valvola - Valve body	11	25	1/4"C	6,4 1/4"	12	500	0,72
05102005	4BA	Corpo valvola - Valve body	11	29	1/4"C	6,2-8-10	13	500	0,82
05102070	5BA	Corpo valvola - Valve body	11	29	5/16"C	6,2-8-10	13	500	1,10
05102028	512 1BA/6,2	Valvola completa di meccanismo e cappello Valve complete with core and cap	11	25	1/4"C	6,2	12	500	1,32
05108023001	512 1BA/6,2K	Kit di 10 pz. Valvola completa di meccanismo e cappello Kit of 10 pcs. Valve complete with core and cap	11	25	1/4"C	6,2	12	10	14,40
05102033	512 1BA/6,4	Valvola completa di meccanismo e cappello Valve complete with core and cap	11	25	1/4"C	6,4 1/4"	12	500	1,32
05108024001	512 1BA/6,4K	Kit di 10 pz. Valvola completa di meccanismo e cappello Kit of 10 pcs. Valve complete with core and cap	11	25	1/4"C	6,4 1/4"	12	10	14,40
05102031	512 4BA	Valvola completa di meccanismo e cappello Valve complete with core and cap	11	29	1/4"C	6,2	13	500	1,42
05108027001	512 4BAK	Kit di 10 pz. Valvola completa di meccanismo e cappello Kit of 10 pcs. Valve complete with core and cap	11	29	1/4"C	6,2	13	10	15,40
05102071	512 5BA	Valvola completa di meccanismo e cappello Valve complete with core and cap	11	29	5/16"C	6,2-8-10	13	500	2,14
05108089001	512 5BAK	Kit di 10 pz. Valvola completa di meccanismo e cappello Kit of 10 pcs. Valve complete with core and cap	11	29	5/16"C	6,2-8-10	13	10	22,60

Raccordi con tubo in rame Flare unions with copper tube

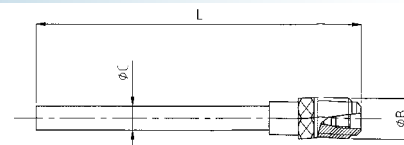

Codice Code	Modello Model	Descrizione Description	esag. hexag.	L mm	ØB flare	ØC mm	ØD mm	Peso gr Weight	Conf. min. pz Min. Pack. pcs	Prezzo cad.€ Unit price €
05102006	50BA	Corpo valvola - Valve body	11	77	1/4"C	6		29	500	1,74
05102007	100BA	Corpo valvola - Valve body	11	126	1/4"C	6		29	500	2,04
05102025	512/50	Valvola completa di meccanismo e cappello Valve complete with core and cap	11	77	1/4"C	6		29	500	2,34
05108028001	512/50K	Kit di 10 pz. Valvola completa di meccanismo e cappello Kit of 10 pcs. Valve complete with core and cap	11	77	1/4"C	6		29	10	24,60
05102023	512/100	Valvola completa di meccanismo e cappello Valve complete with core and cap	11	126	1/4"C	6		29	500	2,60
05108029001	512/100K	Kit di 10 pz. Valvola completa di meccanismo e cappello Kit of 10 pcs. Valve complete with core and cap	11	126	1/4"C	6		29	10	27,20

Meccanismo interno Internal core

Codice Code	Modello Model	Descrizione Description	Conf. min. pz Min. Pack. pcs	Prezzo cad.€ Unit price €
14023003	M1/4"-R22/B	Meccanismo interno per R22 - Internal core for R22	500	0,24
05108040001	M1/4"-R22/BK	Kit 10 pz. meccanismo interno per R22 Kit 10 pcs. Internal core for R22	10	3,60
14023002	M1/4"-R134a/V-R	Meccanismo interno per R134a - Internal core for R134a	500	0,32
05108043001	M1/4"-R134a/V-RK	Kit 10 pz. meccanismo interno per R134a Kit 10 pcs. Internal core for R134a	10	4,40



Cappuccio cromato Chromium plated cap

Codice Code	Modello Model	Descrizione Description	Conf. min. pz Min. Pack. pcs	Prezzo cad.€ Unit price €
05063001	CP1/4"	Cappello 1/4" SAE con guarnizione 1/4" flare cap with gasket	500	0,36
05108044001	CP1/4"K	Kit 10 pz. Cappello con guarnizione Kit 10 pcs. Cap with gasket	10	4,80
05063042	CP5/16"	Cappello 5/16" SAE con guarnizione 5/16" flare cap with gasket		0,80

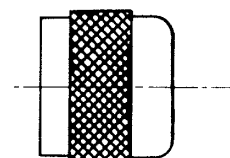

Cappucci sigillanti in rame per attacchi flare Copper bonnets for flare connections

Codice Code	Modello Model	flare	Peso gr x 100 pz Weight for 100 pcs	Conf. min. pz Min. Pack. pcs	Prezzo cad.€ Unit price €
05063024	B1-4	1/4"	41	100	0,12
05063025	B1-5	5/16"	56	100	0,33
05063026	B1-6	3/8"	91	100	0,17
05063027	B1-8	1/2"	140	100	0,20
05063028	B1-10	5/8"	186	100	0,20
05063029	B1-12	3/4"	443	100	0,45

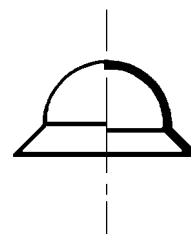

Guarnizioni coniche in rame per attacchi flare Conical copper gaskets for flare connections

Codice Code	Modello Model	flare	Peso gr x 100 pz Weight for 100 pcs	Conf. min. pz Min. Pack. pcs	Prezzo cad.€ Unit price €
14020035	B2-4	1/4"	27	100	0,13
14020043	B2-5	5/16"	30	100	0,21
14020036	B2-6	3/8"	50	100	0,16
14020044	B2-8	1/2"	66	100	0,21
14020045	B2-10	5/8"	85	100	0,21
14020046	B2-12	3/4"	182	100	0,40

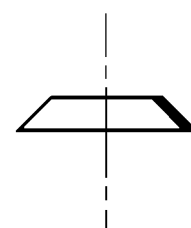

La "C" dopo 1/4" indica che l'attacco è dotato della lavorazione interna per il montaggio del meccanismo di carica
 The "C" after 1/4" indicates that the connection is suitable to fit the access valve

Raccordo a tubo capillare senza depressore Capillary adaptors without depressor

Codice Code	Modello Model	ØA mm	ØD flare	L mm	Peso gr Weight	Prezzo cad.€ Unit price €
06052001	87A	60	1/4"	1000	85	5,60
06052002	87B	60	1/4"	500	65	4,80

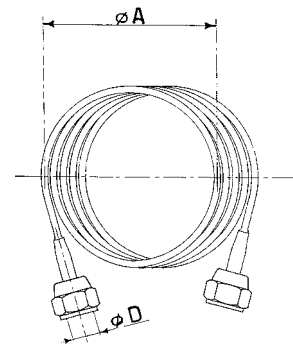

RACCORDI A T

TEES

Raccordi a T Tees

Codice Code	Modello Model	L mm	1 NPT	2 flare	3 flare	Peso gr Weight	Conf. min. pz Min. Pack. pcs	Prezzo cad.€ Unit price €
05059008	889/02	45	1/8"	1/4"C	1/4"C	25	100	2,92

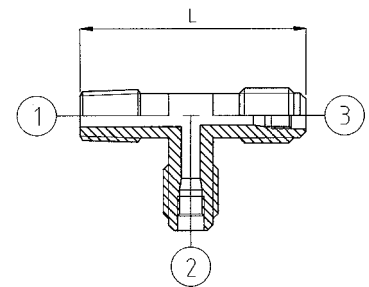

Raccordi a T Tees

Codice Code	Modello Model	L mm	1 flare	2 flare	3 flare	Peso gr Weight	Conf. min. pz Min. Pack. pcs	Prezzo cad.€ Unit price €
05057061	890/02	45	1/4"C	1/4"C	1/4"	25	100	3,00

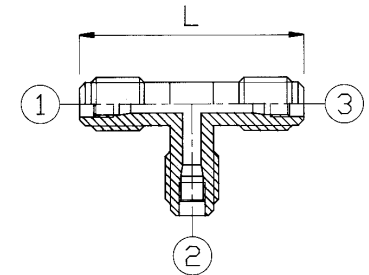

Raccordi a T con bocchettone girevole Tees with swivel nut

Codice Code	Modello Model	L mm	1 flare	2 flare	3 flare	Peso gr Weight	Conf. min. pz Min. Pack. pcs	Prezzo cad.€ Unit price €
05057029	891/02	52	1/4"N	1/4"C	1/4"C	47	100	7,49

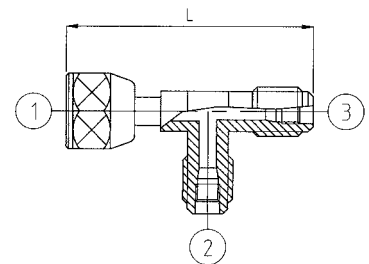

Raccordi a T Tees

Codice Code	Modello Model	L mm	1 flare	2 flare	Peso gr Weight	Conf. min. pz Min. Pack. pcs	Prezzo cad.€ Unit price €
05057001	892/02	40	1/4"C	1/4"C	20	100	2,73

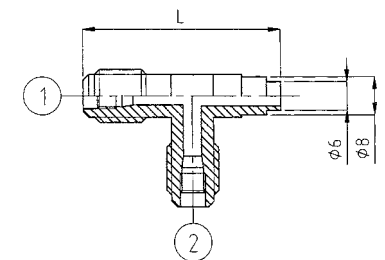

Raccordi a T Tees

Codice Code	Modello Model	Descrizione Description	L mm	1 flare	2 flare	Peso gr Weight	Conf. min. pz Min. Pack. pcs	Prezzo cad.€ Unit price €
05057034	T6-4C/01	Raccordo a T - Tees	46	1/4"C	1/4"C	37	100	4,00

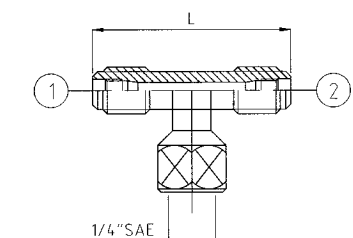

Attacchi per evaporatori O.D.S. to flare unions

Codice Code	Modello Model	ØA flare	ØB mm	C ODS esag hexag	L mm	Peso gr Weight	Conf. min. pz Min. Pack. pcs	Prezzo cad.€ Unit price €
05066001	81-4/M6	1/4"	6	12	24	13	50	2,40
05066002	81-6/8516	3/8"	8	5/16"	17	26	25	3,15
05066003	81-6/M10	3/8"	10	17	30	35	50	3,15
05066004	81-6/M12	3/8"	12	17	30	35	25	3,15
05066005	81-8/M12	1/2"	12	20	32	51	50	3,60
05066006	81-8/M15	1/2"	15	20	32	52	25	3,60
05066007	81-8/1658	1/2"	16	5/8"	36	70	25	3,60
05066008	81-10/M15	5/8"	15	23	36	74	25	3,60
05066009	81-10/1658	5/8"	16	5/8"	36	72	25	3,60

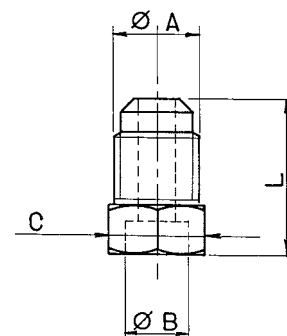

Bocchettoni ciechi Flare caps

Codice Code	Modello Model	ØA flare	C esag. hexag.	L mm	Peso gr Weight	Conf. min. pz Min. Pack. pcs	Prezzo cad.€ Unit price €
05062031	N5-4	1/4"	14	14	10	100	0,84
05062060	N5-5	5/16"	19	18	22	100	1,37

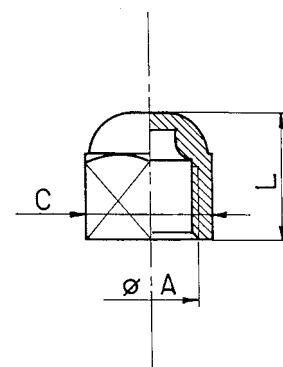

Giunti dritti a manicotto Coupling unions

Codice Code	Modello Model	ØA flare	C esag. hexag.	L mm	Peso gr Weight	Conf. min. pz Min. Pack. pcs	Prezzo cad.€ Unit price €
05053003	U4-4	1/4"	17	26	38	100	2,70
05053004	U4-5	5/16"	19	28	47	100	7,00
05053005	U4-6	3/8"	22	30	64	50	3,34
05053006	U4-8	1/2"	25	35	89	25	4,35
05053007	U4-10	5/8"	28	40	124	25	4,80

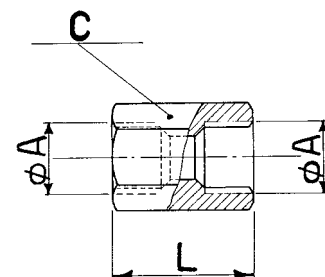

Giunti dritti a doppio bocchettone Swivel nuts unions

Codice Code	Modello Model	ØA-B flare	C-D esag. hexag.	L mm	Peso gr Weight	Conf. min. pz Min. Pack. pcs	Prezzo cad.€ Unit price €
05062007	US4-4	1/4"	17	30	38	100	3,00
05062036	US4-6	3/8"	22	37	65	50	3,34
05062037	US4-8	1/2"	24	41	78	50	4,35
05062038	US4-10	5/8"	27	42	91	25	5,40

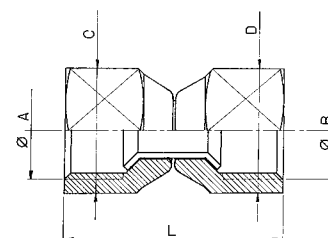

Bocchettoni per tubi in pollici Nuts for inch tubes

Codice Code	Modello Model	Descrizione Description	ØA flare	ØB inch	C esag. hexag.	L mm	Peso gr Weight	Conf. min. pz Min. Pack. pcs	Cad.€ Unit €
05062008	NS4-4	Bocchettoni per tubi pollici Nuts for inch tubes	1/4"	1/4"	17	15	18	200	0,65
05108002001	NS4-4K	Kit 10 pz. Bocchettoni per tubi pollici Kit 10 pcs. Nuts for inch tubes	1/4"	1/4"	17	15	18	10	7,70
05062009	NS4-6	Bocchettoni per tubi pollici Nuts for inch tubes	3/8"	3/8"	22	18	31	100	1,06
05108003001	NS4-6K	Kit 10 pz. Bocchettoni per tubi pollici Kit 10 pcs. Nuts for inch tubes	3/8"	3/8"	22	18	31	10	11,80
05062010	NS4-8	Bocchettoni per tubi pollici Nuts for inch tubes	1/2"	1/2"	24	20	36	100	1,31
05108004001	NS4-8K	Kit 10 pz. Bocchettoni per tubi pollici Kit 10 pcs. Nuts for inch tubes	1/2"	1/2"	24	20	36	10	14,30
05062011	NS4-10	Bocchettoni per tubi pollici Nuts for inch tubes	5/8"	5/8"	27	23	43	50	1,77
05108005001	NS4-10K	Kit 10 pz. Bocchettoni per tubi pollici Kit 10 pcs. Nuts for inch tubes	5/8"	5/8"	27	23	43	10	18,90
05062013	NS4-12	Bocchettoni per tubi pollici Nuts for inch tubes	3/4"	3/4"	33	30	87	25	2,93
05108006001	NS4-12K	Kit 5 pz. Bocchettoni per tubi pollici Kit 5 pcs. Nuts for inch tubes	3/4"	3/4"	33	30	87	5	15,85
05062014	NS4-14	Bocchettoni per tubi pollici Nuts for inch tubes	7/8"	7/8"	41	36	179	10	5,38
05062015	NS4-16	Bocchettoni per tubi pollici Nuts for inch tubes	1"	1"	41	36	149	10	5,38

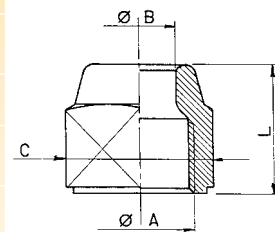

Bocchettoni ridotti per tubi in pollici Reduced nuts for inch tubes

Codice Code	Modello Model	Descrizione Description	ØA flare	ØB inch	C esag. hexag.	L mm	Peso gr Weight	Conf. min. pz Min. Pack. pcs	Prezzo cad.€ Unit price €
05062018	NRS4-64	Bocchettoni ridotto per tubi pollici Reduced nuts for inch tubes	3/8"	1/4"	22	18	31	100	1,25
05062020	NRS4-86	Bocchettoni ridotto per tubi pollici Reduced nuts for inch tubes	1/2"	3/8"	24	20	37	50	1,98
05062021	NRS4-108	Bocchettoni ridotto per tubi pollici Reduced nuts for inch tubes	5/8"	1/2"	27	25	47	50	2,35

Bocchettoni per tubi in millimetri Nuts for metric tubes

Codice Code	Modello Model	Descrizione Description	ØA flare	ØB inch	C esag. hexag.	L mm	Peso gr Weight	Conf. min. pz Min. Pack. pcs	Prezzo cad.€ Unit price €
05062002	NS4-4/6	Bocchettoni per tubi millimetri Nuts for metric tubes	1/4"	6	17	15	19	200	1,16
05108007001	NS4-4/6K	Kit 10 pz Bocchettoni per tubi millimetri kit 10 pcs Nuts for metric tubes	1/4"	6	17	15	19	10	12,80
05062006	NS4-6/8	Bocchettoni per tubi millimetri Nuts for metric tubes	3/8"	8	22	18	33	100	1,60
05108058001	NS4-6/8K	Kit 10 pz Bocchettoni per tubi millimetri kit 10 pcs Nuts for metric tubes	3/8"	8	22	18	33	10	17,20
05062005	NS4-6/10	Bocchettoni per tubi millimetri Nuts for metric tubes	3/8"	10	22	18	31	100	1,60
05108059001	NS4-6/10K	Kit 10 pz Bocchettoni per tubi millimetri kit 10 pcs Nuts for metric tubes	3/8"	10	22	18	31	10	17,20
05062001	NS4-8/10	Bocchettoni per tubi millimetri Nuts for metric tubes	1/2"	10	24	20	38	100	1,88
05108008001	NS4-8/10K	Kit 10 pz Bocchettoni per tubi millimetri kit 10 pcs Nuts for metric tubes	1/2"	10	24	20	38	10	20,00
05062003	NS4-8/12	Bocchettoni per tubi millimetri Nuts for metric tubes	1/2"	12	24	20	37	100	1,80
05108060001	NS4-8/12K	Kit 10 pz Bocchettoni per tubi millimetri kit 10 pcs Nuts for metric tube	1/2"	12	24	20	37	10	19,20
05062024	NS4-10/12	Bocchettoni per tubi millimetri Nuts for metric tubes	5/8"	12	27	23	47	50	2,56
05108062001	NS4-10/12K	Kit 10 pz Bocchettoni per tubi millimetri kit 10 pcs Nuts for metric tubes	5/8"	12	27	23	47	10	26,80

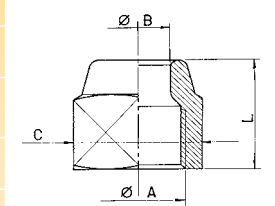

Giunti a doppia cartella Unions

Codice Code	Modello Model	Descrizione Description	ØA flare	C esag. exag.	L mm	Peso gr Weight	Conf. min. pz Min. Pack. pcs	Prezzo cad.€ Unit price €
05051014	U2-4	Giunti a doppia cartella - Unions	1/4"	11	33	17	200	0,76
05108010001	U2-4K	Kit 10 pz. Giunti a doppia cartella Kit 10 pcs. unions	1/4"	11	33	17	10	8,80
05051011	U2-5	Giunti a doppia cartella - Unions	5/16"	14	36	27	200	3,10
05108014001	U2-5K	Kit 10 pz. Giunti a doppia cartella Kit 10 pcs. unions	5/16"	14	36	27	10	32,20
05051016	U2-6	Giunti a doppia cartella - Unions	3/8"	17	39	40	100	1,46
05108009001	U2-6K	Kit 10 pz. Giunti a doppia cartella Kit 10 pcs. unions	3/8"	17	39	40	10	15,80
05108011001	U2-8K	Kit 5 pz. Giunti a doppia cartella Kit 5 pcs. unions	1/2"	20	45	68	5	11,10
05108012001	U2-10K	Kit 5 pz. Giunti a doppia cartella Kit 5 pcs. unions	5/8"	23	50	94	5	20,55
05108013001	U2-12K	Kit 2 pz. Giunti a doppia cartella Kit 2 pcs. unions	3/4"	27	57	146	2	14,00

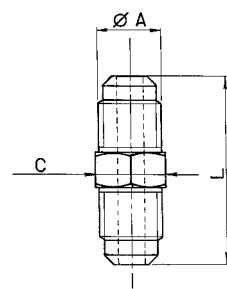

Giunti diritti ridotti a doppia cartella Reduced unions

Codice Code	Modello Model	Descrizione Description	ØA flare	ØB inch	C esag. hexag.	L mm	Peso gr Weight	Conf. min. pz Min. Pack. pcs	Prezzo cad.€ Unit price €
05052020	UR2-64	Giunti diritti ridotti a doppia cartella Reduced unions	1/4"	3/8"	17	39	36	100	1,86
05108015001	UR2-64K	Kit 10 pz. Giunti diritti ridotti a doppia cartella Kit 10 pcs. Reduced unions	1/4"	3/8"	17	39	36	10	19,80
05052022	UR2-84	Giunti diritti ridotti a doppia cartella Reduced unions	1/4"	1/2"	20	42	52	100	2,40
05108016001	UR2-84K	Kit 5 pz. Giunti diritti ridotti a doppia cartella Kit 5 pcs. Reduced unions	1/4"	1/2"	20	42	52	5	13,20
05052021	UR2-86	Giunti diritti ridotti a doppia cartella Reduced unions	3/8"	1/2"	20	44	75	100	2,55
05108017001	UR2-86K	Kit 5 pz. Giunti diritti ridotti a doppia cartella Kit 5 pcs. Reduced unions	3/8"	1/2"	20	44	75	5	13,95
05052027	UR2-104	Giunti diritti ridotti a doppia cartella Reduced unions	1/4"	5/8"	23	43	66	50	3,87
05108018001	UR2-104K	Kit 5 pz. Giunti diritti ridotti a doppia cartella Kit 5 pcs. Reduced unions	1/4"	5/8"	23	43	66	5	20,55
05052028	UR2-106	Giunti diritti ridotti a doppia cartella Reduced unions	3/8"	5/8"	23	45	74	50	3,87
05108065001	UR2-106K	Kit 5 pz. Giunti diritti ridotti a doppia cartella Kit 5 pcs. Reduced unions	3/8"	5/8"	23	45	74	5	20,55
05052029	UR2-108	Giunti diritti ridotti a doppia cartella Reduced unions	1/2"	5/8"	23	48	80	25	3,87
05108019001	UR2-108K	Kit 5 pz. Giunti diritti ridotti a doppia cartella Kit 5 pcs. Reduced unions	1/2"	5/8"	23	48	80	5	20,55
05052030	UR2-128	Giunti diritti ridotti a doppia cartella Reduced unions	1/2"	3/4"	27	52	114	10	5,52
05052031	UR2-1210	Giunti diritti ridotti a doppia cartella Reduced unions	5/8"	3/4"	27	54	132	10	5,52

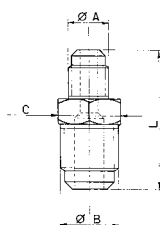

Olio universale per cartelle

Olio universale indispensabile per la lubrificazione della cartella, durante la cartellatura e prima del serraggio con chiavi dinamometriche.



Universal oil for flare

Universal oil essential for the flare lubrication, during flaring operation and before clamping with torque wrenches.

Codice Code	Modello Model	Capacità ml Capacity ml	Conf. pz Pack. pcs	Prezzo cad.€ Unit price €
12002015	FO-200	200	12	6,20

Giunti diritti conico-cilindrici **Male unions**

Codice Code	Modello Model	ØA flare	ØB NPT	C esag. hexag.	L mm	Peso gr Weight	Conf. min. pz Min. Pack. pcs	Prezzo cad.€ Unit price €
05052001	U1-4A (24F4)	1/4"	1/8"	11	31	16	200	0,80
05052011	U1-4B (48F4)	1/4"	1/4"	14	36	29	100	1,19
05052026	U1-4C	1/4"	3/8"	17	38	41	100	2,40
05052015	U1-4D	1/4"	1/2"	22	42	72	50	3,70
05052013	U1-6A (24F6)	3/8"	1/8"	17	36	33	50	1,11
05052012	U1-6B (48F6)	3/8"	1/4"	17	39	36	50	1,54
05052033	U1-6C	3/8"	3/8"	17	39	46	50	1,88
05052025	U1-6D	3/8"	1/2"	22	45	76	50	3,90
05052034	U1-8B	1/2"	1/4"	20	43	54	50	3,10
05052016	U1-8C	1/2"	3/8"	20	43	60	50	3,10
05052035	U1-8D	1/2"	1/2"	22	45	83	25	3,09
05052038	U1-10D	5/8"	1/2"	23	49	88	25	3,56
05052039	U1-10E	5/8"	3/4"	27	54	132	25	7,00
05052040	U1-12D	5/8"	1/2"	27	53	120	10	7,00
05052041	U1-12E	3/4"	3/4"	27	53	138	10	6,93

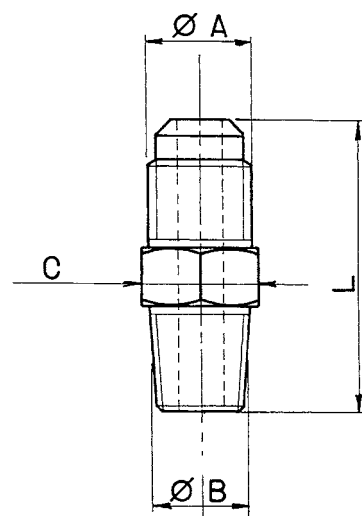
Giunti diritti ridotti maschio x femmina **Male to female reduced unions**

Codice Code	Modello Model	ØA flare	ØB flare f.	C esag. hexag.	L mm	Peso gr Weight	Conf. min. pz Min. Pack. pcs	Prezzo cad.€ Unit price €
05055018	UR3-46	1/4"	3/8"	22	33	50	50	3,33
05055024	UR3-48	1/4"	1/2"	25	37	73	50	4,21
05055017	UR3-64	3/8"	1/4"	17	33	40	50	2,80
05055025	UR3-68	3/8"	1/2"	25	38	73	25	4,21
05055026	UR3-84	1/2"	1/4"	20	35	58	25	3,10
05055027	UR3-86	1/2"	3/8"	22	35	60	25	3,28
05055028	UR3-810	1/2"	5/8"	27	43	97	25	4,80
05055029	UR3-108	5/8"	1/2"	25	43	83	25	4,80
05055030	UR3-1012	5/8"	3/4"	32	45	129	10	7,30
05055031	UR3-1210	3/4"	5/8"	27	41	102	10	5,10

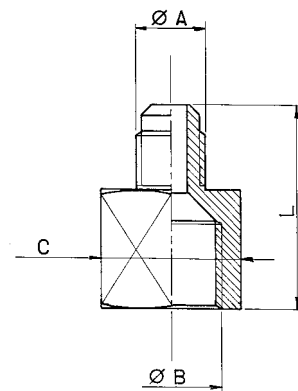
Giunti diritti ridotti flare x NPT f. **Reduced unions flare x NPT f.**

Codice Code	Modello Model	ØA flare	ØB flare f.	C esag. hexag.	L mm	Peso gr Weight	Conf. min. pz Min. Pack. pcs	Prezzo cad.€ Unit price €
05055008	46F	1/4"	1/8"	14	28	20	200	1,90
05055019	U3-4B	1/4"	1/4"	19	33	41	100	2,66
05055033	U3-4C	1/4"	3/8"	22	36	55	100	3,34
05055034	U3-6A	3/8"	1/8"	17	33	45	100	2,65
05055035	U3-6B	3/8"	1/4"	19	33	49	100	3,24
05055036	U3-6C	3/8"	3/8"	22	35	54	100	3,50
05055046	U3-6D	3/8"	1/2"	27	40	85	50	4,44
05055037	U3-8B	1/2"	1/4"	20	36	52	50	3,50
05055038	U3-8C	1/2"	3/8"	22	38	63	50	3,70
05055039	U3-8D	1/2"	1/2"	27	44	100	50	4,60

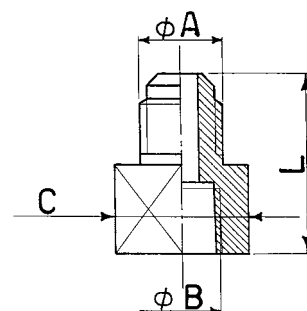
Giunti diritti ridotti flare f. x NPT **Reducing unions flare f. x NPT**

Codice Code	Modello Model	ØA flare f.	ØB NPT	C esag. hexag.	L mm	Peso gr Weight	Conf. min. pz Min. Pack. pcs	Prezzo cad.€ Unit price €
05055040	U5-4A	1/4"	1/8"	17	28	31	100	1,80
05055041	U5-4B	1/4"	1/4"	17	30	39	100	2,65
05055042	U5-6B	3/8"	1/4"	22	34	51	50	4,10
05055043	U5-6C	3/8"	3/8"	22	34	65	50	4,10

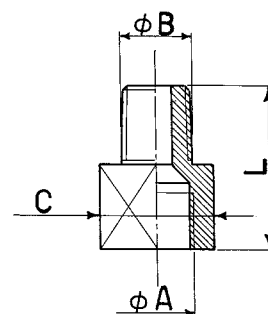

Angoli Elbows

Codice Code	Modello Model	ØA flare	M mm	Peso gr Weight	Conf. min. pz Min. Pack. pcs	Prezzo cad.€ Unit price €
05056009	E2-4	1/4"	23	20	100	1,57
05056021	E2-5	5/16"	26	35	50	4,40
05056022	E2-6	3/8"	30	52	50	2,77
05056023	E2-8	1/2"	34	86	50	3,30
05056024	E2-10	5/8"	34	92	25	4,97
05056025	E2-12	3/4"	46	192	10	7,98

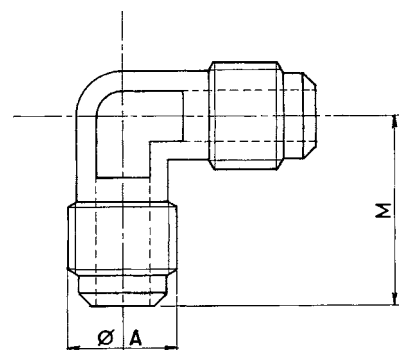

Angoli maschio x femmina Male to female elbows

Codice Code	Modello Model	ØA flare m.	ØB flare f.	M mm	Peso gr Weight	Conf. min. pz Min. Pack. pcs	Prezzo cad.€ Unit price €
05056030	ER3-44	1/4"	1/4"	27	59	50	6,53

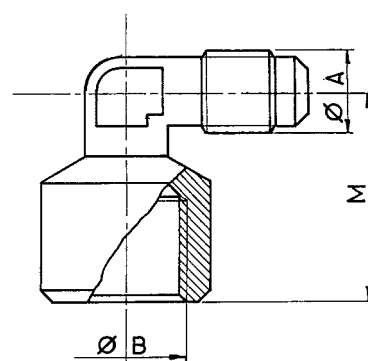

Angoli conico-cilindrici Male elbows

Codice Code	Modello Model	ØA flare	ØB NPT	M mm	Peso gr Weight	Conf. min. pz Min. Pack. pcs	Prezzo cad.€ Unit price €
05056011	E1-4A	1/4"	1/8"	23	20	100	1,57
05056012	E1-4B	1/4"	1/4"	25	31	100	1,70
05056010	E1-6B	3/8"	1/4"	27	44	50	2,77
05056039	E1-6C	3/8"	3/8"	27	55	50	2,77
05056041	E1-8C	1/2"	3/8"	33	86	50	3,30
05056042	E1-8D	1/2"	1/2"	33	97	50	3,30
05056001	E1-10D	5/8"	1/2"	33	86	25	4,97

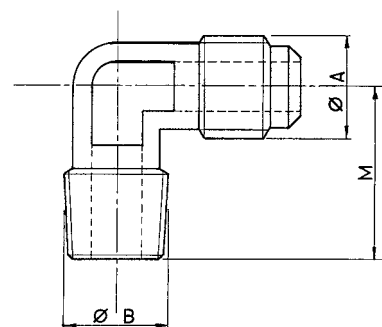

Tappi con filettatura cilindrica Flare plugs

Codice Code	Modello Model	ØA flare	C esag. hexag.	L mm	Peso gr Weight	Conf. min. pz Min. Pack. pcs	Prezzo cad.€ Unit price €
05063030	P2-4	1/4"	12	20	13	100	1,37
05063031	P2-5	5/16"	15	21	25	100	4,28
05063032	P2-6	3/8"	17	23	36	50	2,80
05063033	P2-8	1/2"	20	26	55	25	3,10
05063034	P2-10	5/8"	23	31	94	25	3,70
05063035	P2-12	3/4"	28	36	154	10	6,81

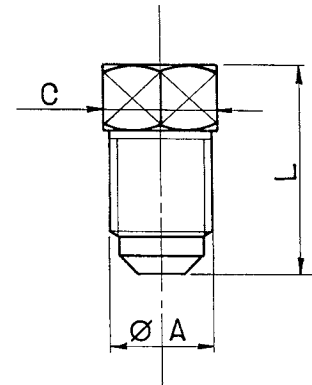

Tappi con filettatura conica NPT plugs

Codice Code	Modello Model	ØA NPT	C esag. hexag.	L mm	Peso gr Weight	Conf. min. pz Min. Pack. pcs	Prezzo cad.€ Unit price €
05063036	P3-A	1/8"	12	17	13	100	1,36
05063037	P3-B	1/4"	14	22	25	100	2,61
05063038	P3-C	3/8"	17	22	39	50	2,65
05063039	P3-D	1/2"	22	25	74	25	3,38
05063040	P3-E	3/4"	27	34	158	10	8,00

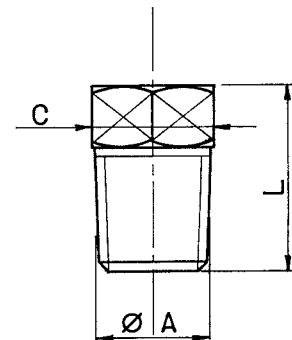

Giunti a T Tees

Codice Code	Modello Model	ØA flare	L mm	M mm	Peso gr Weight	Conf. min. pz Min. Pack. pcs	Prezzo cad.€ Unit price €
05057017	T2-4	1/4"	46	22	30	100	2,12
05057018	T2-6	3/8"	52	26	59	50	3,27
05057019	T2-8	1/2"	60	31	95	25	4,55
05057020	T2-10	5/8"	70	35	145	25	6,79
05057041	T2-12	3/4"	80	41	225	10	10,97

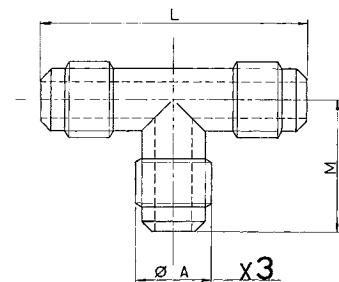

Giunti a T con attacco centrale conico Male branch tees

Codice Code	Modello Model	ØA flare	ØB NPT	L mm	M mm	Peso gr Weight	Conf. min. pz Min. Pack. pcs	Prezzo cad.€ Unit price €
05057025	T1-4A	1/4"	1/8"	46	22	29	100	2,73
05057002	T1-4B	1/4"	1/4"	48	25	40	100	3,27
05057042	T1-6B	3/8"	1/4"	53	28	55	50	5,43
05057043	T1-6C	3/8"	3/8"	53	28	65	50	5,43

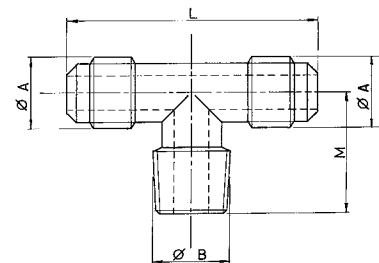

Giunti a croce Crosses

Codice Code	Modello Model	ØA flare	L mm	Peso gr Weight	Conf. min. pz Min. Pack. pcs.	Prezzo cad.€ Unit price €
05058013	C1-4	1/4"	48	43	50	4,59

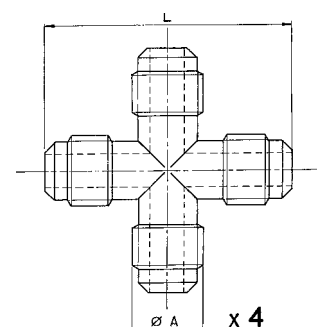

A decorative background element consisting of a world map outline formed by numerous circles of varying sizes and shades of purple and white, scattered across the upper half of the page.

**STRUMENTI DI CONTROLLO E ISPEZIONE
CHECKING AND INSPECTION INSTRUMENTS**

**BILANCE ELETTRONICHE
ELECTRONIC SCALES**

**CERCAFUGHE
LEAK DETECTORS**

**SISTEMI TURAFALLE, LAMPAD E UV E ADDITIVI
STOP-LEAK SYSTEMS, UV LAMP AND DYES**

**STRUMENTI DI MISURA
MEASUREMENT INSTRUMENTS**

Strumento di diagnosi per il controllo della qualità dell'olio e del refrigerante dei sistemi HVAC

Lo strumento di diagnosi INSPECTOR-HVAC permette di verificare la "salute" del tuo impianto HVAC, semplicemente collegandosi agli attacchi di alta e bassa pressione.

L'olio e la miscela olio/refrigerante saranno ben visibili all'interno del cilindro in vetro. Si potranno verificare **visivamente** la miscibilità olio/refrigerante, la qualità dell'olio e l'eventuale presenza di acqua e particelle contaminanti, per poter successivamente intervenire con sistemi appropriati.

La valvola di scarico, dotata di una notevole sezione di passaggio, permette il drenaggio dei contaminanti.

Inoltre, l'INSPECTOR-HVAC permette di prelevare campioni di olio per analisi con strumenti appropriati.

Dotato di:

- 2 tubi flessibili 1500mm (blu e rosso) con valvola
- Robusta valigetta in plastica

Dati tecnici Technical data

Lunghezza - Length:	240 mm
Diametro cilindro in vetro Glass cylinder diameter:	50mm
Pressione nominale: Max pressure:	40 bar
Temperatura max di utilizzo: Max operating temperature:	50 °C
Capacità- Capacity	150 ml



Diagnosis instrument for checking the HVAC systems refrigerant and oil quality

The diagnosis instrument INSPECTOR-HVAC enables to check the "health" of your HVAC system, simply by connecting to the high and low pressure connections.

The oil and the oil/refrigerant mixture will be easily visible inside the glass cylinder. Oil miscibility with refrigerant, oil quality and possible water content or contaminating particles can be analyzed **visually**, so that you can intervene afterwards with suitable systems.

The discharge valve, thanks to its considerable internal section, enables to drain easily the possible contaminants.

Furthermore, INSPECTOR-HVAC allows to take oil samples for analysis with suitable instruments.

Equipped with:

- 2 flexible hoses 1500 mm (blue and red) with valve
- Sturdy plastic case

Codice Code	Modello Model	Descrizione Description	Cad.€ Unit €
13006039	INSPECTOR-HVAC	Strumento di diagnosi per sistemi HVAC Diagnosis instrument for HVAC systems	298,00



La gamma di telecamere VIPER permette di ispezionare facilmente zone difficili da raggiungere. Leggera e portatile permette di trovare, diagnosticare e risolvere facilmente i problemi.

VIPER-R - Telecamera per ispezione e registrazione

Caratteristiche principali:

- Display-Monitor LCD a colori da 3,5" estraibile
- Dimensione della testa della telecamera: diametro 9mm
- Possibilità di registrazione video e foto su SD CARD (max 16GB)
- Alimentazione: 4 batterie AA
- Estensione del cavo: prolunghe da 1 m (al massimo 2 prolunghe)
- Impermeabilità della camera: IP67
- Campo di visione notturna: 1.5m

Dotazione standard:

- Strumento con cavo di 1m e con testa telecamera da 9mm
- Caricabatteria per monitor e cavo USB
- Set di specchietto, gancio e magnete
- Valigetta di trasporto

Codice Code	Modello Model	Descrizione Description	Prezzo cad.€ Unit price €
09020003	VIPER-R	Telecamera di ispezione e registrazione Inspection camera with recording monitor	385,00

The series of VIPER inspection cameras allow easy visual inspections even in hard to reach areas. Light and handhold design to find, diagnose and easily solve problems.

VIPER-R - Inspection camera with recording monitor

Main features:

- Colour 3,5" removable LCD Display-Monitor
- Dimension of the camera head: Ø9mm
- Possibility to record videos and pictures on SD CARD (max 16GB)
- Power supply: 4 AA batteries
- Probe extension: 1 m extensions (max 2 extensions)
- Camera waterproof level: IP67
- Night vision range: 1.5m

Standard equipment:

- Instrument with 1 m probe and 9mm camera head
- Battery charger for monitor and USB cable
- Kit of mirror, hook and magnet
- Carrying case



VIPER - Telecamera per ispezione

Caratteristiche principali:

- Display-Monitor LCD a colori da 2,5" estraibile
- Dimensione della testa della telecamera: diametro 17mm
- Alimentazione: 4 batterie AA
- Estensione del cavo: prolunghe da 1 m (al massimo 2 prolunghe)
- Impermeabilità della camera: IP67
- Campo di visione notturna: 1.5m

Dotazione standard:

- Strumento con cavo di 1m e con testa telecamera da 17mm
- Caricabatteria per monitor
- Set di specchietto, gancio e magnete
- Valigetta di trasporto

Codice Code	Modello Model	Descrizione Description	Prezzo cad.€ Unit price €
09020002	VIPER	Telecamera di ispezione Inspection camera	235,00

VIPER - Inspection camera

Main features:

- Colour 2,5" removable LCD Display-Monitor
- Dimension of the camera head: Ø17mm
- Power supply: 4 AA batteries
- Probe extension: 1 m extensions (max 2 extensions)
- Camera waterproof level: IP67
- Night vision range: 1.5m

Standard equipment:

- Instrument with 1 m probe and 17mm camera head
- Battery charger for monitor
- Kit of mirror, hook and magnet
- Carrying case



Ricambi Spare parts

Codice Code	Descrizione Description	Per For	Prezzo cad.€ Unit price €
09052035	Prolunga 1 m - 1m extension	VIPER-R / VIPER	40,00
09052036	SD CARD 2GB - SD CARD 2GB	VIPER-R	25,00



Bilancia elettronica programmabile per carico e scarico

- Visualizzazione su display
- Cariche e recuperi di alta precisione programmabili da microprocessore
- Memorizzazione dei dati reimposti in caso di arresto
- Funzione ripetibilità carico e scarico
- Utilizzabile con tutti i refrigeranti (incluso R410A)
- Esecuzione robusta per piccole e medie produzioni
- Compatta e maneggevole

PIATTAFORMA PROFESSIONALE:
300X300 MM

RISOLUZIONE:

± 1 GR/F FINO A 9.999 GR (PORTATA 30 KG)

± 10 GR/F (PORTATA 100 KG)

Programmable electronic scale for charge and discharge

- Display reading
- Very accurate charges and recoveries, programmable by microcomputer
- Pre-set data storage in case of power supply interruption
- Charge and discharge repeatability function
- Suitable to work with all refrigerants (R410A included)
- Strong manufacture for small and medium productions
- Compact and handy

PROFESSIONAL SCALE PAN:
300X300 MM

RESOLUTION:

± 1 G/F UP TO 9.999 GR (CAPACITY 30 KG)

± 10 G/F (CAPACITY 100 KG)

Codice	Modello	Prezzo cad.€
Code	Model	Unit price €
09013021	EXACTA MAXI	880,00

Dati tecnici Technical data

Portata - Capacity:	100 kg
Risoluzione:	± 1 gr/f fino a 9.999 gr (portata 30 kg) ± 10 gr/f (portata 100 kg)
Resolution:	± 1 g/f up to 9.999 gr (capacity 30 kg) ± 10 g/f (capacity 100 kg)
Precisione:	± 5 gr/f fino a 30 kg ± 10 gr/f > di 30 kg
Accuracy:	± 5 g/f up to 30 kg ± 10 g/f > 30 kg
Dimensione piattaforma:	300x300 mm
Scale pan dimensions:	
Temperatura di utilizzo:	0 - 50 °C
Operating temperature:	
Alimentazione:	230/1/50-60Hz
Power supply:	
Dimensioni - Dimensions:	460x350x170 mm
Peso - Weight:	8,5 kg
Portata - Capacity	100 kg



W8025

Bilancia elettronica a batteria fino a 5 Kg

Dati tecnici:

- - Peso massimo: 5 kg
- - Risoluzione: 1 gr

Codice	Modello	Dimensioni mm	Peso kg	Prezzo cad.€
Code	Model	Dimensions mm	Weight kg	Unit price €
09013018	W8025	235x130x40	0,5	42,00

Electronic scale with battery up to 5 Kg

Specifications:

- - Maximum weight capacity: 5 kg
- - Resolution: 1 gr



Bilancia elettronica programmabile fino a 100 kg

- Utilizzabile con tutti i refrigeranti (incluso R410A)
- Valore refrigerante programmabile
- Risoluzione 5gr

Dati tecnici:

- Peso massimo: 100 kg
- Risoluzione: 5 gr
- Precisione: $\pm 0,5\%$ del valore
- Unità di misura: kg o lbs/oz
- Alimentazione elettrica: batteria 9V alcalina e 220V
- Temperatura di impiego: 0° a 45° C

Programmable and electronic scale up to 100 kg

- For all refrigerants (R410A included)
- Programmable Pre-set amount of refrigerant
- High resolution in 5gr resolution

Specifications:

- Maximum weight capacity: 100 kg
- Resolution: 5 gr
- Accuracy: $\pm 0,5\%$ of reading
- Units: kg or lbs/oz
- Power supply: 9V alkaline battery and 220V
- Operating temperature: 0° a 45° C

Codice Code	Modello Model	Dimensioni mm Dimensions mm	Peso kg Weight kg	Conf. pz. Pack. pcs.	Prezzo cad.€ Unit price €
09013020	PRATIKA-PLUS 100-05	380x300x80	3,70	1 10	330,00 313,00



PRATIKA 100-05

Bilancia elettronica fino a 100 kg

Dati tecnici:

- Peso massimo: 100 kg
- Risoluzione: 5 gr
- Precisione: $\pm 0,5\%$
- Unità di misura: kg o lbs/oz
- Alimentazione elettrica: batteria 9V alcalina
- Temperatura di impiego: 0° a 45° C
- Funzione di auto spegnimento

Programmable and electronic scale up to 100 kg

Specifications:

- Maximum weight capacity: 100 kg
- Resolution: 5 gr
- Accuracy: $\pm 0,5\%$
- Units: kg or lbs/oz
- Power supply: 9V alkaline battery
- Operating temperature: 0° a 45° C
- Auto off function

Codice Code	Modello Model	Dimensioni mm Dimensions mm	Peso kg Weight kg	Conf. pz. Pack. pcs.	Prezzo cad.€ Unit price €
09013019	PRATIKA 100-05	380x300x80	3,10	1 10	210,00 199,00



Cercafughe a infrarossi per HVAC e A/C

Il cercafughe di refrigerante a infrarossi SRL2K è stato creato per rendere il lavoro del tecnico HVAC e A/C **più facile, più rapido, più sicuro e più efficiente.**

Perché una tecnologia a infrarossi?

I sensori infrarossi sono di gran lunga quelli che durano di più fra i sensori dei cercafughe sul mercato HVAC di oggi.

Vantaggi rispetto ad altri tipi di cercafughe di refrigerante

- In grado di rilevare tutti i CFC, HFC, HCFC e miscele
- Sensore sigillato: il sensore non "tocca" il refrigerante che passa attraverso lo strumento.
- La rilevazione non viene alterata da alte concentrazioni, liquidi e umidità come altri tipi di cercafughe
- Percepisce le variazioni della concentrazione di refrigerante. Lavora anche in ambienti contaminati.
- In assenza di variazione della concentrazione di refrigerante il cercafughe si resetta automaticamente.
- Riscaldamento e messa in funzione in meno di un minuto.

SRL2K7 - Creato per HVAC e A/C

- Sensibilità superiore e controllata.
- Lineamenti marcati e ergonomici.
- Sensore infrarossi. Dura fino a 10 anni.
- 3 livelli di sensibilità. Conforme alle nuove normative SAE e CE842/2006
- Allarme sonoro e visivo.
- Batteria carica per 8 ore.
- Sonda non-conduttiva e resistente.
- Tasto "mute" e tasto livello massimo.
- Staffa magnetica. Appendi lo strumento mentre ripari la fuga.
- Pesa circa 400 g.

Dati tecnici Technical data

Gas rilevati:	CFC, HFC, HCFC e miscele
Gases measured:	CFC, HFC, HCFC& blends
Elemento sensibile:	a infrarossi
Sensing element:	Infrared
Tempo di risposta:	meno di 1/2 secondo a 1 secondo
Response time:	Less than 1/2 second to 1 second
Livelli di sensibilità :	ALTO: 2,8 g/anno e più
(per SAE J2791 e CE842/2006)	MEDIO: 14,15 g/anno e più
	BASSO: 28,3/anno e più
Sensitivity levels :	HIGH: 0.1 oz/yr & higher
(for SAE J2791 e CE842/2006)	MEDIUM: 0.5 oz/year and higher
	LOW: 1.0 oz/year and higher
Precisione:	Rispetta le normative SAE J2791 attuali
Accuracy:	Exceeds current SAE J2791 standards
Calibrazione:	Automatica
Calibration:	Automatic
Tempo di riscaldamento:	<30 secondi
Warm-up time:	<30 seconds
Lunghezza sonda:	38 cm
Probe Length:	15 inches
Tipo batteria:	7.4VDC (nominale) ricaricabile al litio ione polimero
Battery Type:	7.4VDC(nominal) rechargeable lithium ion polymer
Durata batterie:	circa 8 ore (completamente carica)
Battery Life:	Approximately 8 hours (fully charged)
Brevetti:	6,791,088 e 7,022,993. Cercafughe a infrarossi
Patents:	6,791,088 and 7,022,993. Infrared Leak Detector

Infrared refrigerant leak detector for HVAC and A/C

The SRL2K7 infrared refrigerant leak detector is designed exclusively to make the HVAC and A/C technician's job easier, faster, safer and more efficient.

Why Infrared Technology?

Infrared sensors by far are the longest-lasting leak detection sensors on the HVAC market today.

Advantage over other types of refrigerant leak detectors

- Triggers on all CFCs, HFCs, HCFCs and blends.
- Sealed sensor: the sensor doesn't "touch" refrigerant as it passes through the instrument.
- Doesn't trigger on high concentrations, liquid or moisture like other types of detectors.
- Senses change in refrigerant levels. Works even in contaminated environments.
- If there is no variation of the refrigerant concentration, the leak detector resets automatically
- Up and running in less than a minute.

SRL2K7 - Designed for HVAC and A/C

- Superior - Controlled Sensitivity.
- Rugged / Ergonomic Features.
- Infrared Sensor. Lasts up to 10 years.
- Three Sensitivity Levels. Meets new SAE standards and CE842/2006
- Audible/Visual Alarm. Turn the beep on or off - you decide.
- 8-hour battery charge.
- Non-conductive, sturdy probe.
- Peak / Mute buttons.
- Magnetic Hanger. Hang the unit while you repair the leak.
- Weight 400 g.



**DURATA SENSORE
FINO A 10 ANNI
SENSOR LIFE
UP TO 10 YEARS**

**Conformi
D.L. n. 147
CE n.842/2006**

Codice	Modello	Descrizione	Conf. pz.	Prezzo cad.€
Code	Model	Description	Pack. pcs.	Unit price €
09001085	SRL2K7	Cercafughe a infrarossi per HVAC e A/C	1	720,00
		Infrared refrigerant leak detector for HVAC and A/C	5	684,00

Dotazione standard

Il cercafughe SRL2K7 è dotato di una valigetta in plastica, adattatore accendisigari, alimentatore, kit filtro (10 filtri e 5 o-rings) e caricabatteria.

What is included

The SRL2K7 leak detector is equipped with a plastic carrying case, truck lighter, wall charging unit, filter pack (10 filters and 5 o-rings) and rechargeable battery.

Accessori e ricambi

La prolunga flessibile della sonda RFE2 offre una possibilità di accesso in più. La prolunga rigida RRE2 rende più facile la ricerca lungo il coil dell'evaporatore. Il pacco di filtri di ricambio RFL2 include 10 filtri e 5 o-rings.

Accessories & replacements parts

The RFE2 flexible probe extension offers an extra reach. The RRE2 rigid extension probe makes the search along the evaporator coil easier.

The RFL2 replacement filter pack includes 10 filters and 5 o-rings.



Codice Code	Modello Model	Descrizione Description		Prezzo cad.€ Unit price €
09050078	RFE2	Prolunga flessibile 22,5cm	9 inch Flex-Probe extension	38,00
09050079	RRE2	Prolunga rigida	Rigid extension probe	38,00
09050080	RFL2	Kit filtro (10 filtri + 5 o-rings)	Replacement filter pack (10 filters + 5 o-rings)	28,00

Nuovo servizio

New service

Servizio di verifica sensibilità

Disponibile servizio di verifica sensibilità con rilascio di relativo rapporto di taratura come da D.L. n. 147 e CE 842/2006 (sensibilità inferiore a 5 gr/anno)

Gli strumenti vengono sottoposti ad un controllo tecnico delle prestazioni di sensibilità con l'utilizzo di una perdita di riferimento certificata.

Rilasciabile sui cercafughe modello SRL2K7, DISCOVERY, EXPLORER e ELD-H

Service of sensitivity check

A service of sensitivity check is available with issue of a calibration report as per D.L. n. 147 (sensitivity lower than 5g/year)

The instruments are subjected to a technical control of the sensitivity performances with the use of a certified reference leak.

Issued on leak detectors model SRL2K7, DISCOVERY, EXPLORER and ELD-H

La maggior parte degli strumenti può essere fornita con certificato di riferibilità SIT su richiesta al momento dell'ordine

On request when ordering, most instruments can be supplied with SIT certificate

Cercafughe elettronico a sensore riscaldato

Il cercafughe DISCOVERY offre un sensore riscaldato tecnologico a lunga durata creato per individuare i refrigeranti HFC più comuni e più difficili, oltre a tutti i refrigeranti HCFC e CFC, incluse le miscele di idrocarburi. L'indicatore digitale che visualizza la dimensione della perdita è unico, in quanto toglie ogni dubbio sul riparare o meno una piccola perdita.

Il display digitale è indipendente dall'allarme audio e dal livello di sensibilità, permettendo di localizzare con esattezza la fonte della fuga.

Lo strumento non richiede batterie ricaricabili.

Caratteristiche:

- Sensibilità: 1,5 g/anno
- Sensore elettrolitico lunga durata
- Indicatore digitale numerico della dimensione della perdita
- Calibrazione e reset a livelli ambiente automatiche
- 3 livelli di sensibilità
- Allarme perdita visivo con LED, vicino al sensore
- Vera pompa meccanica
- Indicatore del livello basso delle batterie
- Utilizza 4 batterie alcaline AA
- Funzione audio "mute"
- Impugnatura confortevole in sanoprene
- Conforme SAE J1627

DISPONIBILE SERVIZIO DI VERIFICA DI SENSIBILITA'
CON RILASCIO DI RAPPORTO DI TARATURA

Individua TUTTI i refrigeranti alogenati.
Questi includono, ma non sono limitati a:
Detects ALL halogenated refrigerants.
These include, but are not limited to:

CFC: R12-R11-R500-R503 ecc.

HCFC: R22-R123-R124-R502 ecc.

HFC: R134a-R404a-R125-R407C-R507-R410A ecc.

Codice Code	Modello Model	Descrizione Description	Conf. pz. Pack. pcs.	Prezzo cad.€ Unit price €
09001084	DISCOVERY	Cercafughe elettronico a sensore riscaldato Heated sensor electronic leak detector	1 10	390,00 370,00

Dati tecnici Technical data

Sensibilità Sensitivity	1.5 g/anno 0.05 oz/yr
Durata del sensore Sensor life	> 300 ore > 300 hours
Tempo di risposta Response time	Istantaneo Instantaneous
Alimentazione Power supply	4 batterie alcaline AA 4 AA Alkaline batteries
Durata delle batterie Batteries life	8 ore continue 8 hours continuous
Tempo di riscaldamento Warm up time	< 20 secondi < 20 seconds
Lunghezza della sonda Probe length	43 cm
Display digitale Numerical display	Display a 7 segmenti digitali (1 a 9) 7 segment digital display (1 to 9)
Peso Weight	680 g

Heated sensor electronic leak detector

The leak detector DISCOVERY features a long life heated sensor technology that is designed to detect the more current and difficult HFC refrigerants such as R-134a in addition to all HCFC and CFC refrigerants including hydrocarbon blends. The DISCOVERY's unique digital leak size indicator takes the guesswork out of whether or not to repair a small leak. The digital display is independent from the audio alarm and sensitivity level, allowing the precise pinpointing of the leak source.

The instrument does not require rechargeable batteries.

Features:

- Sensitivity: 1,5 g/year
- Long life, stable "Solid Electrolyte" sensor
- Unique numeric leak size indicator
- Automatic calibration and reset to ambient levels
- 3 adjustable sensitivity levels
- Visual LED leak alarm located near sensor
- True mechanical pump
- Low battery indicator
- Uses 4 AA alkaline batteries
- Audio mute function
- Comfortable Sanoprene grip
- SAE J1627 Approved

SENSITIVITY CHECK SERVICE AVAILABLE
WITH ISSUE OF A CALIBRATION REPORT



Accessori Accessories

Codice Code	Modello Model	Descrizione Description	Prezzo cad.€ Unit price €
09050075	D-EL1	Sensore con filtro Heated sensor with filter	52,00
09050076	D-F5	Kit Filtri per sensore (5 pz.) Kit of filters for sensor (5 pcs.)	2,80
09050077	D-LS1	Perdita di riferimento fialetta Reference leak bottle	7,20

Cercafughe elettronico a sensore riscaldato

Il cercafughe EXPLORER offre un sensore riscaldato tecnologico a lunga durata creato per individuare i refrigeranti HFC più comuni e più difficili, oltre a tutti i refrigeranti HCFC e CFC, incluse le miscele con idrocarburi.

Lo strumento non richiede batterie ricaricabili.

Caratteristiche:

- Sensibilità: 1,5 g/anno
- Sensore lunga durata
- Calibrazione e reset a livelli ambiente automatici
- 3 livelli di sensibilità
- Pompa di aspirazione di alta efficienza
- Indicatore di carica delle batterie
- Utilizza 4 batterie alcaline AA

Dati tecnici Technical data

Sensibilità	1.5 g/anno
Sensitivity	0.05 oz/yr
Durata del sensore	> 300 ore
Sensor life	> 300 hours
Tempo di risposta	Istantaneo
Response time	Instantaneous
Alimentazione	4 batterie alcaline AA
Power supply	4 AA Alkaline batteries
Durata delle batterie	8 ore continue
Batteries life	8 hours continuous
Tempo di riscaldamento	< 20 secondi
Warm up time	< 20 seconds
Lunghezza della sonda	43 cm
Probe length	

Codice	Modello	Descrizione	Conf. pz.	Prezzo cad.€
Code	Model	Description	Pack. pcs.	Unit price €
09001086	EXPLORER	Cercafughe a sensore riscaldato	1	304,00
		Heated sensor leak detector	10	288,00

Heated sensor electronic leak detector

The EXPLORER leak detector features a long life heated sensor technology that is designed to detect the most current and difficult HFC refrigerants, in addition to all HCFC and CFC refrigerants including approved hydrocarbon blends.

The instrument does not require rechargeable batteries.

Features:

- Sensitivity: 1,5 g/year
- Long life sensor
- Automatic calibration and reset to ambient levels
- 3 adjustable sensitivity levels
- High quality aspiration pump
- Low battery indicator
- Uses 4 AA alkaline batteries

Individua TUTTI i refrigeranti alogenati.
Questi includono, ma non sono limitati a:
Detects ALL halogenated refrigerants.
These include, but are not limited to:

CFC: R12-R11-R500-R503 ecc.
HCFC: R22-R123-R124-R502 ecc.
HFC: R134a-R404a-R125-R407C-R507-R410A ecc.



Conformi
D.L. n.147
CE n.842/2006
EN14624

Accessori Accessories

Codice	Modello	Descrizione	Prezzo cad.€
Code	Model	Description	Unit price €
09050075	D-EL1	Sensore con filtro	52,00
		Heated sensor with filter	
09050076	D-F5	Kit Filtri per sensore (5 pz.)	2,80
		Kit of filters for sensor (5 pcs.)	
09050077	D-LS1	Perdita di riferimento fialetta	7,20
		Reference leak bottle	

Cercafughe elettronico per gas alogenati

Caratteristiche:

- Sensibilità: < 3 g/anno
- Leggero ed ergonomico
- Segnale di perdita visivo e sonoro
- Semplice, un solo pulsante
- Due livelli di sensibilità
- Indicatore batterie esaurite
- Funzione auto spegnimento
- Robusta valigetta
- Conforme J1627

DISPONIBILE SERVIZIO DI VERIFICA DI SENSIBILITA'
CON RILASCIO DI RAPPORTO DI TARATURA

Individua TUTTI i refrigeranti alogenati.
Questi includono, ma non sono limitati a:
Detects ALL halogenated refrigerants.
These include, but are not limited to:

CFC: R12-R11-R500-R503 ecc.
HCFC: R22-R123-R124-R502 ecc.
HFC: R134a-R404a-R125-R407C-R507-R410A ecc.

Dati tecnici Technical data

Sensibilità	< 3 gr/anno
Sensitivity	< 0.1 oz/year
Durata sensore	Circa 30 ore
Sensor life	about 30 hours
Ambiente operativo	0 - 50 °C
Operating environment	
Tempo di riscaldamento	< 2 secondi
Warm up time	< 2 seconds
Tempo di risposta	Istantaneo
Response time	instantaneous
Tempo di reset	Istantaneo
Reset time	instantaneous
Lunghezza sonda	30 cm
Probe length	
Dimensioni	19x5.7x3.8 cm
Dimensions	
Peso	190 gr.
Weight	
Batterie	2x 1.5V 'AA'
Batteries	
Durata batterie	40 ore
Batteries life	40 hours



Refrigerant electronic leak detector

Features:

- Sensitivity: < 3 g/year
- Lightweight and ergonomic design
- Both visual and audible leak detection signal
- Simple, one button operation
- Two sensitivity modes
- Low battery indicator
- Automatic power-off to conserve battery life
- Extra sensor storage
- SAE J1627 approved

SENSITIVITY CHECK SERVICE AVAILABLE
WITH ISSUE OF A CALIBRATION REPORT

Codice	Modello	Descrizione	Conf. pz.	Prezzo cad.€
Code	Model	Description	Pack. pcs.	Unit price €
09001081	ELD-H	Cercafughe elettronico	1	240,00
		Electronic leak detector	10	228,00



Ricambi Spare parts

Codice	Modello	Descrizione	Prezzo cad.€
Code	Model	Description	Unit price €
09050073	ELS-H	Elemento sensibile per ELD- H Sensing tip for ELD- H	22,00

Cercafughe elettronico per gas combustibili

Il cercafughe D540 utilizza un sensore riscaldato molto sensibile ai gas combustibili. Lo strumento è certificato dal MSHA. Permette il controllo dei forni, apparecchi a gas e tubazioni di gas rapidamente e in tutta sicurezza. Rileva le fughe nelle installazioni di carburante e di scarico e controlla l'integrità dei containers di stoccaggio dei carburanti.

Il display digitale permette un rilevamento preciso e rapido della fonte di perdita e determina la grandezza della fuga.

Caratteristiche:

- Indicatore d'allarme numerico della perdita
- Spegnimento automatico
- 3 livelli di sensibilità
- Indicatore di carica delle batterie
- Funzione Mute
- Sensore lunga durata



Combustible gas electronic leak detector

The D540 utilizes a solid state heated sensor designed for high sensitivity to all combustible gases. The instrument is MSHA Certified as Intrinsically Safe.

It inspects furnaces, gas appliances and gas lines fast and safely. It is also used to find leaks in fuel and exhaust systems and to verify integrity of fuel storage containers. The D540 uses standard AA alkaline batteries and does not require rechargeable batteries.

The unique digital display allows for quick, precise pinpointing of the leak source and also determines the size of the leak.

Features:

- Numeric leak indicator alarm
- Automatic calibration
- 3 sensitivity levels
- Low battery indicator
- Audio Mute function
- Long life sensor

Dati tecnici Technical data

Sensibilità Sensitivity	10 ppm (metano) 10 ppm (methane)
Durata sensore Sensor life	> 500 ore
Tempo di riscaldamento Warm up time	< 10 secondi < 10 seconds
Alimentazione Power	4 AA batterie alcaline
Durata batterie Batteries life	30 ore continue
Lunghezza sonda Probe length	43 cm

Codice Code	Modello Model	Prezzo cad.€ Unit price €
09001087	D540	330,00

Methane	Acetylene
Propane	Methyl Ether
Ethane	Ammonia
Butane	Hydrogen Sulfide
Hydrogen	Industrial solvents
Ethylene	Benzene
Ethanol	Alcohols
Iso-Butane	Acetone
Nol	Toluene
Gasoline	Xylene

Ricambi Spare parts

Codice Code	Modello Model	Descrizione Description	Prezzo cad.€ Unit price €
09050087	D540-EL1	Elemento sensibile per D540 Sensing tip for D540	29,00

ELD-D

Cercafughe elettronico per CO₂ CO₂ electronic leak detector

Codice Code	Modello Model	Prezzo cad.€ Unit price €
09001083	ELD-D	985,00



Dati tecnici Technical data

Sensibilità Sensitivity	Inferiore 50 ppm Less than 50 ppm (1 oz/year)
Durata sensore Sensor life	> 1 anno (uso normale) > 1 year (normal use)
Ambiente operativo - Operating range	0 - 50 °C
Tempo di riscaldamento Warm up time	da 25 secondi a 1.5 minuti from 25 seconds to 1.5 minutes
Calibrazione - Calibration	Auto
Tempo di risposta - Response time	5 secondi - seconds
Tempo di reset	5 secondi o di più a seconda della concentrazione del gas
Reset time	5 seconds or more depending on gas concentration
Lunghezza sonda - Probe length	30 cm
Dimensioni-Dimensions	19x5.7x3.8 cm
Peso - Weight	190 gr.
Batterie - Batteries	2x 1.5V 'AA'
Durata batterie - Batteries life	11 ore -hours

Cercafughe spray

Appositamente studiato per verificare l'ermeticità di impianti funzionanti con qualsiasi tipo di gas e con formula anticorrosiva su rame, ottone e acciaio. Conforme alla norma DIN EN 14291. Eventuali fughe sono rilevate dalla formazione di bolle o schiuma.

Codice Code	Modello Model	Descrizione Description	Capacità ml Quantity ml	Conf. pz Pack. pcs	Prezzo cad.€ Unit price €
09001080	GAS CONTROL	Rilevatore fughe di gas Gas leak detector	400	10	6,40

Spray leak detector

It is designed to test the hermetic sealing of systems using any type of gas. The liquid has a special formula against corrosion if used on copper, brass and steel. In conformity with DIN EN 14291. It reveals any leak forming bubbles of foam.



SURE CHECK

Cercafughe "Sure Check"

- Formula per tutte temperature: da -48°C a 93°C (da -55°F a 200°F)
- Ultra sensibile; bolle di lunga durata
- Bolle fluorescenti per una migliore visibilità
- Non corrosivo, non tossico
- Utilizzabile con refrigeranti, gas naturali, propano e ossigeno

Codice Code	Modello Model	Descrizione Description	Capacità ml Quantity ml	Prezzo cad.€ Unit price €
09001024	32850	Cercafughe "Sure Check" "Sure Check" leak detector	473	17,80

"Sure Check" Leak Detector

- All temperature formula: -55°F to 200°F (-48°C to 93°C).
- Ultra-sensitive; long-lasting bubbles.
- Fluorescent bubbles for improved visibility
- Non-corrosive, non-toxic.
- Usable with refrigerants, natural gas, propane and oxygen





Rivelatori di fughe di gas per magazzini frigoriferi, supermercati, centrali termiche e palazzi

I rivelatori di fughe di gas serie MGD sono dei rivelatori fissi e affidabili in grado di rilevare una vasta gamma di gas. Il sistema MGD è un sistema di allarme indipendente, che può essere collegato a sistemi esterni. È un prodotto semplice, sicuro e conforme alle normative vigenti, ideale per:

- Magazzini frigoriferi
- Supermercati
- Centrali termiche
- Palazzi e complessi residenziali

APPLICAZIONI

La serie MGD rileva:

- Tutti i gas refrigeranti inclusi: ammoniaca, biossido di carbonio, idrocarburi, HCF, HCFC e CFC
- Gas combustibili, come: metano, GPL, propano, butano e idrogeno
- Gas tossici, come: biossido di carbonio e ammoniaca nella refrigerazione e monossido di carbonio in parcheggi sotterranei
- Composti organici volatili, come: acetone, benzene, tetracloruro di carbonio, cloroformio, etanolo, toluene e tricloroetilene.

Gas leak detectors for cold stores, supermarkets thermic rooms and building areas

The MGD gas leak detectors is a reliable fixed gas detector which can detect a wide range of different gases. The MGD is a stand-alone setp-point alarm system, which can also connect to external systems. It is a straight-forward proven product, reliable and in conformity with in force requirements. It is ideal for:

- Cold stores
- Supermarkets
- Thermic rooms
- Building/areas

APPLICATIONS

The MGD serie detect:

- Refrigerant gases including: ammonio, carbon dioxide, hydrocarbons, HCF, HCFC e CFC
- Combustible gases such as: methane, LPG, propane, butane and hydrogen
- Toxic gases such as: carbon dioxide and ammonia in refrigeration and carbon monoxide in underground car parks
- Volatile organic compounds such as: acetone, benzene, carbon tetrachloride, chloroform, ethanol, toluene and trichloroethylene.

Codice Code	Modelli Models n°	Canali Channels n°	Livelli Levels	Pre settaggio livelli Pre setting levels ppm	Unità di controllo Control unit		Sensore remoto Remote sensor		Potenza Power mA	Lungh. cavo Cable length max m	Prezzo cad.€ Unit price €
					Dimensioni Dimensions mm	Peso Weight kg	Dimensioni Dimensions mm	Peso Weight gr			
09001059	MGD1S...-1L	1	1	100	192x100x75	1,3	111x57x22	80	35	40	532,00
09001062	MGD1S...-2L	1	2	low (100) / high (1000)	192x100x75	1,3	111x57x22	80	35	40	728,00
09001056	MGD2S...-1L	2	1	100	192x100x75	1,3	111x57x22	80	35	40	760,00
09001063	MGD2S...-2L	2	2	low (100) / high (1000)	192x100x75	1,3	111x57x22	80	35	40	1.030,00
09001064	MGD4S...-1L	4	1	100	262x255x82	2,6	111x57x22	80	100	100	1.498,00
09001065	MGD4S...-2L	4	2	low (100) / high (1000)	262x255x82	2,6	111x57x22	80	100	100	1.804,00
09001066	MGD6S...-1L	6	1	100	262x255x82	2,6	111x57x22	80	100	100	2.012,00
09001019	MGD6S...-2L	6	2	low (100) / high (1000)	262x255x82	2,6	111x57x22	80	100	100	2.250,00

Inserire nel modello al posto di "..."

A se si desidera ordinare il modello per HCFC

C se si desidera ordinare il modello per CFC-HFC-Miscele

HYD se si desidera ordinare il modello per IDROCARBURI (propano, metano, butano)

NH3 se si desidera ordinare il modello per AMMONIACA

Replace "... in the model with:

A if you want to order the model for HCFC

C if you want to order the model for CFC-HFC-MIXTURES

HYD if you want to order the model for HYDROCARBONS (propane, methane, butane)

NH3 if you want to order the model for AMMONIA

Sistema turafalle per impianti HVAC

LEAK-STOP è il nuovo turafalle per impianti HVAC.

La soluzione facile e veloce che permette di sigillare con un'unica applicazione le perdite difficili da trovare e da raggiungere con gli strumenti convenzionali. Il sistema Leak-Stop basa il proprio funzionamento sull'utilizzo di un fluido sigillante che reagisce in presenza di perdite venendo a contatto contemporaneamente con refrigerante ed ossigeno.

- Non cristallizza
- Utilizzabile con tutti i refrigeranti
- Compatibile con il 100% degli impianti in commercio
- Assoluta compatibilità con guarnizioni e tenute dell'impianto HVAC
- La dimensione massima della perdita che può essere sigillata è di 708g/anno (in 24h)
- Il fluido ha la capacità di sigillare perdite "successive" alla data di intervento sull'impianto (6-12 mesi)
- Il fluido deve essere immesso nell'impianto soltanto dal lato di bassa pressione con impianto in vuoto oppure con impianto carico, ma con pressione interna inferiore a 13bar

Il kit contiene:

- 1 sistema di iniezione
- 1 cartuccia di pre-carica da 7,5ml
- 2 cartucce da 30 ml di LEAK-STOP
- 1 tubo flessibile con valvola a sfera

Quantità consigliate Suggested quantities

Potenza frigorifera impianto HVAC HVAC system refrigerating capacity	Quantità di fluido consigliata Suggested fluid quantity	Rapp.-ratio
< 18000 btuh 300ml olio - oil	30ml	Rapp.-ratio 10:1
18000 ÷ 60000 BTU/H 900ml olio - oil	60ml	Rapp.-ratio 15:1
60000 ÷ 120000 BTU/H >900ml olio - oil	30ml ogni 600ml di olio - 30ml every 600ml oil	Rapp.-ratio 20:1
>120000 BTU/H	30ml ogni 1200ml di olio - 30ml every 1200ml oil	Rapp.-ratio 40:1

Codice Code	Modello Model	Descrizione Description	Prezzo cad.€ Unit price €
12001047	LEAK-STOP-HVAC	Sistema turafalle per sistemi HVAC Stop leak for HVAC systems	116,00

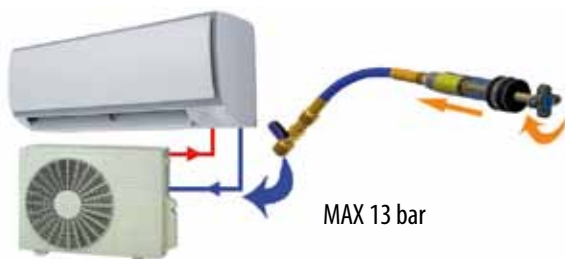

Stop leak system for HVAC systems

LEAK-STOP is the new stop leak for HVAC systems.

The easy and fast solution to seal with just one application all the leaks that are difficult to detect and reach with conventional tools.

Leak-Stop system is based on the use of a sealing fluid that reacts in the presence of leaks as it comes into contact with both refrigerant and oxygen.

- Does not crystallizes
- Usable with all refrigerants
- Compatible with 100% of the systems on the market
- Complete compatibility with gaskets and seals of the HVAC system
- The maximum size of the leak that can be sealed is 708g/year (in 24 hours)
- The fluid can seal leaks that are subsequent to the date of the intervention on the system (6-12 months)
- The fluid must be introduced into the system only from the low pressure side with the system in vacuum or with the system charged, but with an internal pressure lower than 13 bar

The kit includes:

- 1 injection system
- 1 pre-charge cartridge (7,5ml)
- 2 LEAK-STOP cartridges (30 ml)
- 1 flexible hose with ballvalve



Ricambi e Accessori Spare parts and accessories

Codice Code	Modello Model	Descrizione Description	Capacità ml Capacity ml	Attacchi Connections	Prezzo cad.€ Unit price €
12001048	K-LS	Kit 2 cartucce Kit of 2 cartridges	30		60,00
05059023001	RG180/5-4	Raccordo diretto Straight adapter		1/4"SAE M x5/16" F girevole	6,80



Sistema turafalle per impianti A/C

LEAK-STOP è il nuovo turafalle per impianti A/C.

La soluzione facile e veloce che permette di sigillare con un'unica applicazione le perdite difficili da trovare e da raggiungere con gli strumenti convenzionali. Il sistema Leak-Stop basa il proprio funzionamento sull'utilizzo di un fluido sigillante che reagisce in presenza di perdite venendo a contatto contemporaneamente con refrigerante ed ossigeno.

- Non cristallizza
- Utilizzabile con tutti i refrigeranti
- Compatibile con il 100% degli impianti in commercio
- Assoluta compatibilità con guarnizioni e tenute dell'impianto HVAC
- La dimensione massima della perdita che può essere sigillata è di 708 g/anno (in 24h)
- Il fluido ha la capacità di sigillare perdite "successive" alla data di intervento sull'impianto (6-12 mesi)
- Il fluido deve essere immesso nell'impianto soltanto dal lato di bassa pressione con impianto in vuoto oppure con impianto carico, ma con pressione interna inferiore a 13bar

Il kit contiene:

- 1 sistema di iniezione
- 1 cartuccia di pre-carica (7,5ml)
- 2 cartucce LEAK-STP (30 ml)
- 1 tubo flessibile con attacco rapido BP
- 1 adattatore BP

Quantità consigliate Suggested quantities

Quantità refrigerante nell'impianto A/C Refrigerant quantity in the A/C system	Quantità di fluido consigliata Suggested fluid quantity
≤750 gr	30 gr
>750 gr	60 gr

Codice Code	Modello Model	Descrizione Description	Prezzo cad.€ Unit price €
12001046	LEAK-STOP-A/C	Sistema turafalle per sistemi A/C Stop leak for A/C systems	116,00



Stop leak system for A/C systems

LEAK-STOP is the new stop leak for A/C systems.

The easy and fast solution to seal with just one application all the leaks that are difficult to detect and reach with conventional tools.

Leak-Stop system is based on the use of a sealing fluid that reacts in the presence of leaks as it comes into contact with both refrigerant and oxygen.

- Does not crystallizes
- Usable with all refrigerants
- Compatible with 100% of the systems on the market
- Complete compatibility with gaskets and seals of the HVAC system
- The maximum size of the leak that can be sealed is 708g/year (in 24 hours)
- The fluid can seal leaks that are subsequent to the date of the intervention on the system (6-12 months)
- The fluid must be introduced into the system only from the low pressure side with the system in vacuum or with the system charged, but with an internal pressure lower than 13 bar

The kit includes:

- 1 injection system
- 1 pre-charge cartridge (7,5ml)
- 2 LEAK-STP cartridges (30 ml)
- 1 flexible hose with LP quick coupler
- 1 LP adapter



Ricambi Spare parts

Codice Code	Modello Model	Descrizione Description	Capacità ml Capacity ml	Prezzo cad.€ Unit price €
12001048	K-LS	Kit 2 cartucce Kit of 2 cartridges	30	60,00



- kit completo di lampada 413070, iniettore a pistola, cartucce additivo monodose (6pz), tubo adattatore R134, adattatore 1/4" e occhiali evidenziatori UV
- Kit complete with lamp 413070, injection gun, single-dose dye cartridges (6 pcs.), adapter hose R134, adapter 1/4" and UV enhancing glasses



Codice Code	Modello Model	Descrizione Description	Prezzo cad.€ Unit price €
09001078	Mini-UV	Kit completo con 4 batterie AA Complete kit with 4 batteries AA	234,00

- Lampada a batteria con 7 LED UV per una migliore fluorescenza dell'additivo. Senza filo per lavorare ovunque. Nuova comoda impugnatura.
- Battery lamp with 7 True-UV LED for a better fluorescence of dye. Cordless-Freedom to operate anywhere. New confort grip handle.



Codice Code	Modello Model	Descrizione Description	Prezzo cad.€ Unit price €
09001076	413070	Lampada con 4 batterie AA Lamp with 4 batteries AA	116,00

- Cavo di 5m con morsetti per batteria e occhiali evidenziatori UV, in valigetta rigida.
- 5m cable with battery clips and UV enhancing glasses, complete in a rugged and storage case.



Codice Code	Modello Model	Descrizione Description	Prezzo cad.€ Unit price €
09001025	413000	12V – 50 Watt	187,00

- Cavo di 5m con morsetti per batteria e occhiali evidenziatori UV, in valigetta rigida.
- 5m cable with battery clips and UV enhancing glasses, complete in a rugged and storage case



Codice Code	Modello Model	Descrizione Description	Prezzo cad.€ Unit price €
09001041	415000	12V – 100 Watt	262,00



Codice Code	Modello Model	Descrizione Description	Prezzo cad.€ Unit price €
14028017	MINI-IS	Kit completo di iniettore a pistola, tubo adattatore R134, adattatore 1/4", cartucce additivo monodose (6 pz) Kit complete with injection gun, adapter hose R134, adapter 1/4", single-dose dye cartridges (6 pcs)	118,00

Ricambi Spare parts

Codice Code	Modello Model	Descrizione Description	Prezzo cad.€ Unit price €
12001041	399006-EU	Kit cartucce additivo monodose 7,5 ml (6 pz) 7,5 ml single-dose dye cartridge kit (6 pcs)	39,00



SISTEMA INIEZIONE A "PISTOLA"

SPOTGUN INJECTION SYSTEM

Rif. Ref.	Codice Code	Modello Model	Descrizione Description	Prezzo cad.€ Unit price €
1	14028008	471539	Iniettore a pistola - Spotgun injector	24,60
2	14028009	AD-1/4"	Adattatore 1/4" - Adapter 1/4"	27,00
3	05101007001	QCL134-B4	Adattatore R134a - Adapter	41,61
4	12001021	499004	Additivo universale per sistemi A/C 120 ml - Universal A/C dye 120 ml	48,00
4	12001023	499108	Additivo universale per sistemi A/C 240 ml - Universal A/C dye 240 ml	67,00
4	12001024	499024	Additivo per HVAC 120 ml - HVAC dye 120 ml	72,00
4	12001025	499028	Additivo per HVAC 240 ml - HVAC dye 240 ml	100,00
5	12001026	488046p	Olio PAG, viscosità 46, 240 ml - PAG oil, 46 viscosity 240 ml	14,00
5	12001027	488100p	Olio PAG, viscosità 100, 240 ml - PAG oil, 100 viscosity 240 ml	14,00
5	12001031	488125p	Olio PAG, viscosità 125, 240 ml - PAG oil, 125 viscosity 240 ml	16,00
5	12001028	488150p	Olio PAG, viscosità 150, 240 ml - PAG oil, 150 viscosity 240 ml	14,00
5	12001029	488108e	Olio estere, viscosità 100, 240 ml - Ester oil 100 viscosity 240 ml	14,00



Sistema iniezione HVAC per UV

MINI-WIS-HVAC è il nuovo sistema di iniezione Wigam per additivi UV. Il kit è utilizzabile solo con cartucce 7,5 ml e 30 ml.

Il kit contiene:

- 1 sistema di iniezione
- 1 tubo flessibile con valvola a sfera
- 6 cartucce additivo monodose 7,5ml – modello 399006-EU

Codice Code	Modello Model	Descrizione Description	Prezzo cad.€ Unit price €
14028024	MINI-WIS-HVAC	Sistema iniezione HVAC per UV Injection HVAC systems for UV	98,00

Injection HVAC system for UV

MINI-WIS-HVAC is the new HVAC injection systems for UV additives. The kit is suitable only with 7,5 ml and 30 ml cartridge.

The kit includes:

- 1 injection system
- 1 flexible hose with ball valve
- 6 7,5 single-dose dy cartridge – model 399006-EU



NEW

MINI-WIS-A/C

Sistema iniezione A/C per UV

MINI-WIS-A/C è il nuovo sistema di iniezione Wigam per additivi UV. Il kit è utilizzabile solo con cartucce 7,5 ml e 30 ml.

Il kit contiene:

- 1 sistema di iniezione
- 1 tubo flessibile con attacco rapido BP
- 1 adattatore BP
- 6 cartucce additivo monodose 7,5ml – modello 399006-EU

Codice Code	Modello Model	Descrizione Description	Prezzo cad.€ Unit price €
14028023	MINI-WIS-A/C	Sistema iniezione A/C per UV Injection A/C systems for UV	98,00

Injection A/C system for UV

MINI-WIS-A/C is the new HVAC injection systems for UV additives. The kit is suitable only with 7,5 ml and 30 ml cartridge.

The kit includes:

- 1 injection system
- 1 flexible hose with LP quick coupler
- 1 low pressure adapter
- 6 7,5 single-dose dy cartridge – model 399006-EU



NEW

Ricambi Spare parts

Codice Code	Modello Model	Descrizione Description	Capacità ml Capacity ml	Conf. pezzi Pack. pcs.	Prezzo cad.€ Unit price €
12001041	399006-EU	Kit cartucce additive monodose Kit of single-dose dye cartridge	7,5	6	39,00

INIETTORI

INJECTORS

Rif. Ref.	Codice Code	Modello Model	Descrizione Description	Prezzo cad.€ Unit price €
1	14028004	WIG/1-4	Iniettore da 1/4"SAE - 1/4"SAE injector	52,00
1	14028003	WIG/1-6	Iniettore da 3/8"SAE - 3/8"SAE injector	52,00
1	14028002	WIG/1-J	Iniettore da 1/2"16ACME - 1/2"16ACME injector	52,00
2	14028005	OJ/4	Iniettore in alluminio da 1/4"SAE - 1/4"SAE aluminium injector	47,00
2	14028006	OJ/6	Iniettore in alluminio da 3/8"SAE - 3/8"SAE aluminium injector	47,00
2	14028007	OJ/A	Iniettore in alluminio da 1/2"16ACME 1/2"16ACME aluminium injector	47,00



1

2

Rif. Ref.	Codice Code	Modello Model	Descrizione Description	Prezzo cad.€ Unit price €
3	12001018	499008	Additivo universale per sistemi A/C 240 m Universal A/C dye 240 ml	51,00
4	12001017	499012	Additivo universale 12pz da 7,5ml Universal dye, 12pcs of 7,5ml	24,00
5	12001020	483906	Additivo per radiatori 6pz da 30 ml Radiator coolant dye, 6pcs of 30ml	30,00
5	12001019	483206	Additivo multiuso per olio del motore, benzina, ecc. 6pz da 30ml Multi-purpose dye for engine oil, gasoline, etc., 6pcs of 30ml	30,00



Capsule di additivo in linea R134a

- Capsule di additivo per sistemi A/C R134a
- Confezione da 6 capsule (1.8 ml l'una)
- Adesivi di servizio inclusi
- Le capsule UView's In-Line devono essere utilizzate unicamente con i kit di iniezione, le valvole di passaggio e i set di connessione della linea di prodotti Spectronics e Tracer Products.

Replacement in-line capsules R134a

- R134a Auto A/C dye capsules
- 6 capsules (0.06 oz./1.8 ml) per box.
- Service stickers included
- UView's In-Line capsules are only for use with Spectronics' and Tracer Products' dye injection kits, bleed valves and Universal Connect Sets.

Codice Code	Modello Model	Descrizione Description	Prezzo cad.€ Unit price €
12001037	499387	Capsule di additivo in linea Replacement in-line capsules	44,00



**Valvole per capsule di additivo in linea
Valves for replacement in-line capsules**

Rif. Ref.	Codice Code	Modello Model	Descrizione Description	Prezzo cad.€ Unit price €
6	05001042	121 RGA/SD	1/2"-16 ACME	14,00
7	05001013	121 RGA-6/SD	3/8"sae	14,00
8	05001032	121 RGA-4/SD	1/4"sae	14,00



**Detergente di additivo
Dye cleaner**

Codice Code	Modello Model	Quantità ml Quantity ml	Conf. pz Pack. pcs	Prezzo cad.€ Unit price €
12001030	481032	960	6	13,00



Termometro a infrarossi

- Misurazione temperatura con puntatore laser senza contatto
- Largo campo di applicazioni: controllo derrate alimentari su scaffali, pallets o all'interno di magazzini o mezzi di trasporto, controllo temperatura in punti inaccessibili o pericolosi
- Funzione Risparmio energia automatica dopo 4 secondi di non utilizzo
- Display digitale retro-illuminato per uso in ambienti scuri
- Mantenimento del valore visualizzato
- Laser classe II
- Commutatore °C/F
- Indicatore batterie

Codice	Modello	Descrizione	Conf. pz.	Prezzo cad.€
Code	Model	Description	Pack. pcs.	Unit price €
09011046	8890	Termometro a infrarossi	1	128,00
		Infrared thermometer	10	120,00

Dati tecnici Technical data

Campo di misura - Measuring range:	-40 ÷ +320°C
Distanza - Distance:	Spot Ratio 8:1
Precisione - Accuracy:	±2,5% della lettura of reading ±2,5%
Ripetibilità - Repeatability:	±1°C della lettura of reading ±1°C
Tempo di risposta - Response time:	500ms
Ambiente operativo - Ambient operating range:	0 ÷ +50°C / <80% RH
Temperatura di immagazzinamento	< 2 secondi
Storage temperature:	-20 ÷ +50°C / <90% RH
Risoluzione - Resolution:	1°C
Batterie - Battery:	9 Volt x 1
Dimensioni - Dimensions:	32.5 x 50 x 160 mm
Peso - Weight:	140 gr
Mira Laser - Laser sight:	Si Yes

Infrared thermometer

- Non-contact measurement with laser pointer
- Wide range of applications: checking foodstuffs on stands, pallets or inside warehouses and means of transport, checking of temperature in inaccessible or dangerous places
- Auto Power off after 4 seconds non-operation
- Backlight digital display for use in dark areas
- Hold data
- Laser class II
- °C/F switchable
- Battery indicator



SA 880 SSX

Termometro digitale Digital thermometer

Codice	Modello	Descrizione	Conf. pz.	Prezzo cad.€
Code	Model	Description	Pack. pcs.	Unit price €
09011031	SA 880 SSX	Termometro digitale	1	32,00
		Digital thermometer	10	29,00

Dati tecnici Technical data

Gamma di temperatura - Measuring range	-50° ÷ +256°C
Sonda - Probe	96 mm. in acciaio inossidabile 96 mm. stainless steel
Risoluzione - Resolution	0,1÷0,5°C
Misurabile in °C o °F - Switchable from °C or °F	1 sec
Tempo di misura - Measuring time	1 o/or 10 sec
Allarme - Alarm	
Alta o bassa temperatura programmabile High or low temperature programmable	
Appendibile a parete - Wall mounting	± 1°C
Inclusa 1 batteria AAA 1,5 V Included 1 battery AAA 1,5 V	± 2°C
Dimensioni - Size	107 x 59 x 20 mm
Peso - Weight	100g



Strumento digitale multifunzione

Un unico strumento per 3 applicazioni:

- Misurazione umidità relativa con:
 - › Bulbo umido
 - › Punto di rugiada
- Misurazione temperatura ad infrarossi con puntatore laser
- Misurazione temperatura ambiente

Particolarmente indicato per il settore Refrigerazione, Condizionamento e Ventilazione, per l'industria alimentare ed ovunque sia necessario monitorare temperatura ed umidità nei processi di lavorazione o nella conservazione.

- Triplo display digitale retro-illuminato per uso in ambienti scuri
- Funzione risparmio di energia selezionabile
- Laser classe II
- Commutatore °C/F
- Indicatore batterie a due livelli

Dati tecnici Technical data

	Temperatura ad infrarossi Infrared temperature	Umidità relativa Relative Humidity	Temp. ambiente Air Temperature
Campo di misura Measurement range	-40 ÷ +500 °C	0 ÷ 100%	-20 ÷ +50 °C
Risoluzione Resolution	0.1°C (-40~110°C) 1°C(110°C)	0.1%	0.1°C
Specifiche Specifications	Spot Ratio 8:1	campo punto di rugiada dew point range	
	-78.7~50°C		
Specifiche Specifications	Emissività regolabile Adjustable emissivity	campo bulbo umido damp bulb range	
	0.3~1.0	-21.6~50°C	
Precisione - Accuracy	± 2% o/or 2°C	± 3% a/at 25°C	± 0.6°C

Digital multipurpose instrument

A single instrument for 3 applications:

- Measurement of relative humidity with :
 - › Damp bulb
 - › Dew point
- Measurement of infrared temperature with laser pointer
- Measurement of ambient temperature

Main application for Refrigeration, Air-Conditioning and Ventilation fields, for the food safety industry and whenever it is necessary to monitor temperature and humidity in process and maintenance conditions.

- Triple digital and backlit display for use in dark areas
- Selectable auto power off device
- Class II laser product
- °C or °F selector
- Two levels of low battery indicator

Codice Code	Modello Model	Descrizione Description	Prezzo cad.€ Unit price €
09011047	8857	Strumento digitale multifunzione Digital multipurpose instrument	240,00



8908

Termo-anemometro tascabile

- Un unico strumento per misurare velocità dell'aria e temperatura ambiente
- Piccolo e compatto
- Risposta immediata
- Funzione mantenimento dati
- Estensibile a 90° o 180°
- Impermeabile

Pocket thermo-anemometer

- A single instrument to measure air speed and ambient temperature
- Small and compact
- Immediate response
- Data hold function
- Extensible to 90° or 180°
- Water resistant



Dati tecnici Technical data

Campo di misura - Measurement range	-15~50 °C
Precisione - Accuracy	± 1°C
Velocità dell'aria - Air speed	
Precisione - Accuracy	± 4%
Tempo di risposta - Response time	1 sec
Varie unità di misura selezionabili Various measuring units selectable	1°C(110°C) m/s - Ft/Min - KNT - KMH - MPH - BF
Temperatura Temperature	
Precisione - Accuracy	± 1°C
Precisione Punto di rugiada - Dew Point accuracy	± 2°C
Tempo di risposta - Response time	1 sec
Risoluzione - Resolution	0.1 °C
Unità di misura selezionabili - measuring units selectable	°C / °F
Dimensioni - Dimensions	140x45x20 mm piegato - folded 235x45x20mm aperto a 180° 80° fully opened

Codice Code	Modello Model	Descrizione Description	Conf. pz. Pack. pcs.	Prezzo cad.€ Unit price €
09004011	8908	Termo-anemometro tascabile Pocket thermo-anemometer	1 10	128,00 120,00

Termometro digitale a doppia sonda

Il TFC-502 è un termometro digitale di alta affidabilità con doppia sonda, particolarmente usato dai tecnici per misurare la temperatura in due zone diverse del circuito frigorifero.

Caratteristiche:

- Approvazione CE
- Doppio display digitale
- Funzioni MAX/MIN con tempo trascorso, AVG, REL, HOLD, RECORD
- Avvisatore acustico con regolazione High/Low
- Doppia funzione d'ingresso
- In conformità con la temperatura standard ITS-90
- Selezione in C° o in F°, regolazione del tempo e REL.
- Risoluzione: 0.1°

Dati tecnici:

- Display da 4 pollici e mezzo con caratteri a cristallo liquido (LCD) con un valore massimo di 9999.
- Polarità: Automatica, positiva implicita, indicazione polarità negativa.
- Zero: Automatico
- Segnalatore di insufficiente carica delle batterie.
- Frequenza delle misurazioni: una volta al secondo.
- Ambiente operativo: da 0°C a 50°C a <70% di umidità relativa.

Temperatura:

Campo: -200°C ~ 800°C; -328°F ~ 1472°F

Precisione: °C ±(0,5% rdg + 2dgts) °F ±(0,5% rdg + 4dgts)

Digital dual input thermometer

The TFC-502 is a very reliable digital thermometer with dual input, particularly used by technicians to measure temperature in two different zones in the cooling system.

Features:

- CE mark approval
- Dual digital display
- MAX/MIN with elapsed time, AVG, REL, HOLD, RECORD functions
- Warning beeper with High/Low setting
- Dual input function
- In accordance to temperature standard ITS-90
- °C/°F user-selective, Time setting, REL setting.
- Resolution: 0.1°

Technical features:

- Display: 4" digit liquid crystal display (LCD) with a maximum reading of 9999
- Polarity: Automatic, positive implied, negative polarity indication
- Zero: Automatic
- Low battery indication
- Measurement rate: one time per second.
- Operating environment: 0°C to 50°C at <70% of relative humidity.

Temperature:

Range: -200°C ~ 800°C; -328°F ~ 1472°F

Accuracy: °C ±(0,5% rdg + 2dgts) °F ±(0,5% rdg + 4dgts)



Codice	Modello	Descrizione	Dimensioni (mm)	Peso (g)	Prezzo cad.€
Code	Model	Description	Dimensions	Weight	Unit price €
09011021	TFC-502	Termometro digitale a doppia sonda Digital dual input thermometer	195 x 92 x 53	250	166,00

Accessori Accessories

Sonde per TFC 502

Probes for TFC 502

Rif.	Codice	Modello	Descrizione	Campo misura	Prezzo cad.€
Ref.	Code	Model	Description	Measuring range	Unit price €
1	09012013	TK109	Sonda standard isolata in fibra di vetro Fiber glass insulated thermocouple	-40 ÷ +250°C	18,00
2	09012019	TK104	Sonda ambiente per aria e gas Fast reacting probe for air and gases	-40 ÷ +1100°C	75,00
3	09012016	TK106	Sonda ad ago per carne, plastica, gomma ecc. Insertion probe for food-stuff, plastic, rubber etc.	-40 ÷ +1100°C	40,00
4	09012020	TK105	Sonda per superfici Surface probe	-5 ÷ +100°C	85,00
5	09012017	TK107	Sonda a morsetto per tubazioni Clamp on probe for measurements on pipes	-40 ÷ +100°C	90,00



Termoigrometro digitale Digital thermo-hygrometer

Codice Code	Modello Model	Descrizione Description	Prezzo cad.€ Unit price €
09011049	8709	Termoigrometro digitale Digital thermo-hygrometer	65,00



Dati tecnici Technical data

Risoluzione - Resolution:	0.1°C
Campo RH% - RH% range:	0-100%
Accuratezza RH% - RH% accuracy:	± 3% cal. Temperature
Campo di temperatura - Temperature range:	-20 +50°C
Accuratezza di temperatura - Temperature accuracy:	± 1°C
Dimensioni - Dimensions:	17.5cm x 4.2cm x 1.6cm
Tempo di risposta - Response time:	120 sec. Typical
Batterie - Batteries:	CR2032 x 1
Peso - Weight:	52 g

ST09

Termometro digitale Digital thermometer

Codice Code	Modello Model	Descrizione Description	Campo misura Measuring range	Conf. pz. Pack. pcs	Prezzo cad.€ Unit price €
09011023	ST09	Termometro digitale Digital thermometer	-50 ÷ +150°C	1 10	30,00 28,00



111T

Termoigrometro da parete Wall thermo-hygrometer

Codice Code	Modello Model	Descrizione Description	Campo misura Measuring range	Prezzo cad.€ Unit price €
09011006	111T	Termoigrometro da parete Wall thermohygrometer	-20 ÷ +40°C 10 ÷ 100 % RH	68,90

* Ad esaurimento scorte / Sell-out



Rif. Ref.	Codice Code	Modello Model	Descrizione Description	Campo misura Measuring range	Prezzo cad.€ Unit price €
1	09011010	30G/PL	Termometro ad alcol con gabbia di protezione Alcol cage thermometer	-50 ÷ +50°C	12,00
2	09011048	MM4050/A	Termometro di minima e massima ad alcol Alcol minimum/maximum thermometer	-30 ÷ +50°C	22,00
3	09011011	160	Termometro a gancio Hang-on thermometer	-50 ÷ +50°C	2,70
4	09011012	150ST	Termometro da parete Wall thermometer	-40 ÷ +40°C	2,10
5	09011014	40C	Termometro da taschino Pocket thermometer	-30 ÷ +40°C	4,11
6	09011013	70T	Termometro da taschino con quadrante Pocket thermometer with dial	-40 ÷ +40°C	15,00

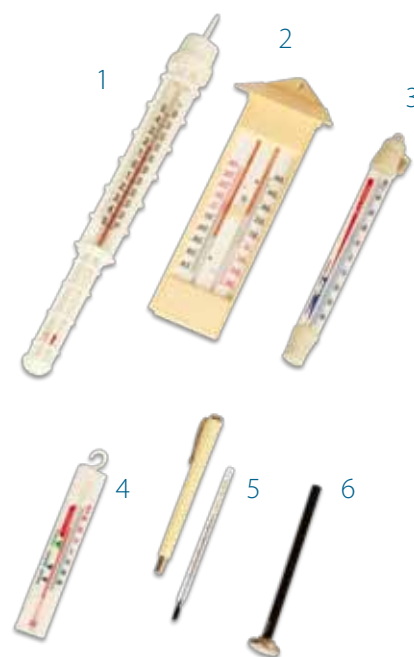

TERMOMETRI DA QUADRO

DIAL THERMOMETERS

Termometro con flangia reversibile
Thermometer with reversible flange

Codice Code	Modello Model	Descrizione Description	Campo misura Measuring range	Prezzo cad.€ Unit price €
09011026	1060-K3/60	Con flangia anteriore/posteriore reversibile d.60mm With reversible front/rear mouning flange d.60mm	-40 ÷ +40°C	15,00
09011027	1080-K3/80	Con flangia anteriore/posteriore reversibile d.80mm With reversible front/rear mouning flange d.80mm	-40 ÷ +40°C	20,00
09011028	1100-K3/100	Con flangia anteriore/posteriore reversibile d.100mm With reversible front/rear mouning flange d.100mm	-40 ÷ +40°C	24,00



Teletermometro
Telethermometer

Codice Code	Modello Model	Descrizione Description	Campo misura Measuring range	Prezzo cad.€ Unit price €
09011008	ROF 88	Teletermometro Telethermometer	-40 ÷ +40°C	8,00



Termometro digitale a LCD
LCD digital thermometer

Codice Code	Modello Model	Descrizione Description	Campo misura Measuring range	Prezzo cad.€ Unit price €
09011033	EWTL300	Termometro digitale a LCD LCD digital thermometer	-40 ÷ +50°C	19,16



Pinza amperometrica digitale

- Valore massimo di 3999
- Puntali di alta qualità
- Misurazione Corrente AC fino a 600A
- Dimensioni del puntale: Ø 35mm
- Circuito ohmico, diodo, continuità, capacità, frequenza protettivo fino a 600V AC/DC rms
- Test diodo con cicalino di verifica della continuità
- Auto-spegnimento per preservare la durata della batteria
- Display retroilluminato
- Provviso di DATA-HOLD, RELATIVE
- EN61010-1 Approval, Over-Voltage Category III 1000V

Digital clamp-on meter

- Maximum reading of 3999
- Heavy duty test leads
- ACA Measurement up to 600A
- Dimensions of conductor : Ø35mm
- Ohm, Diode, Continuity, Capacitance, Frequency and Duty input Protection to 600V DA/AC rms
- Diode test and Audible continuity check function
- Auto power off to preserve battery life
- Display back-light feature
- Provides DATA-HOLD, RELATIVE
- EN61010-1 Approval, Over-Voltage Category III 1000V

Codice	Modello	Descrizione	Conf. pz.	Prezzo cad.€
Code	Model	Description	Pack. pcs	Unit price €
09006007	9001	Pinza amperometrica digitale	1	180,00
		Digital clamp-on meter	10	162,00



Specifiche elettriche Electrical specifications

	RANGE
Corrente AC - AC current	40A, 400A, 600A
Tensione AC - AC Voltage	0.1V to 600V 400mV (manu), 4V, 40V, 400V, 600V
Tensione DC - DC Voltage	0.1V to 600V 400m (manu), 4v, 40v, 400v, 600v
Resistenza - Resistance	400Ω, 4KΩ, 40KΩ, 400KΩ, 4MΩ, 40MΩ
Frequenza - Frequency	5Hz, 50Hz, 500Hz, 5KHz, 50KHz, 500KHz, 5MHz
Ciclo Duty - Duty Cycle (2Hz to 20KHz)	10% fino a 90%

DM9961

Multimetro digitale

- Misurazione RMS in AC
- Puntali di alta qualità
- Grande display LCD con unità di misura
- Misurazione multi-funzione DCV, ACV, DCA, ACA, resistenza, capacità, frequenza, funzionamento, diodo, cicalino di continuità
- Tasto mantenimento valori sul display
- Misurazione relativa
- 4000 punti, range automatico/manuale
- In conformità con IEC 1010 CAT III 1000V

Digital multimeter

- True RMS, ACV, ACA measurement
- Heavy duty lead tests
- Large LCD display with measurement units
- Multi function measurement DCV, ACV, DCA, ACA, Resistance, Capacitance, Frequency, Duty, Diode, Continuity beeper
- Data hold
- Relative measurement
- 4000 counts, auto/manual range
- Meet IEC 1010 CAT III 1000V safety requirement

Codice	Modello	Descrizione	Conf. pz.	Prezzo cad.€
Code	Model	Description	Pack. pcs	Unit price €
09007010	DM9961	Multimetro digitale	1	198,00
		Digital multimeter	10	178,00

Specifiche elettriche Electrical specifications

	RANGE
Tensione DC - DC Voltage	400,0mV, 4V, 40V, 400V, 1000V
Tensione AC - AC Voltage (True Rms)	400,0mV, 4V, 40V, 400V, 1000V
Corrente AC - AC current (True Rms)	400uA, 4000uA, 40mA, 400mA, 10A
Corrente DC - DC current	
Diodo - Diode	4V DC
Capacità - Capacitance	40nF, 400nF, 4uF, 40uF, 100uF
Frequenza - Frequency	4Hz, 40Hz, 400Hz, 4KHz, 40KHz, 400KHz, 4 MHz
Duty	1% to 99%
Ohms	400, 4K, 40K, 400K, 4M, 40M ohm



Analizzatore per impianti di condizionamento e ventilazione

L'M-4000M è un analizzatore completo da campo multifunzionale con un elevato contenuto tecnologico e numerose funzioni integrate. Con esso è possibile misurare:

- la velocità del flusso dell'aria
- la temperatura
- l'umidità
- la portata
- il calcolo del consumo del sistema di condizionamento per ottenere l'entalpia richiesta

La maneggevolezza, la semplicità d'uso e l'affidabilità rendono questo strumento particolarmente versatile e indicato in tutti i settori dell'industria del condizionamento.

Codice	Modello	Prezzo cad.€
Code	Model	Unit price €
09004006	M-4000M	616,00



Heating, cooling and ventilation analyzer

M-4000M is an advanced measurement product with many integrated functions. It can measure:

- air speed
- temperature
- humidity
- air volume
- enthalpy consumption

The instrument is very handy, easy to use; reliable and it is suitable for any conditioning field.

Unità di misura Unit of measurement

Temperatura - Temperature	°C e °F
Umidità relativa - Relative humidity	% RH
Velocità dell'aria - Air speed	m/sec
Impostazioni dimensionali - Dimension settings	cm
Portata - Air volume	m ³ /sec e CFM
Consumo entalpia - Enthalpy consumption	kW e BTU/h

Dati tecnici Technical data

Temperatura - Temperature	0 ÷ +70 °C	
Tensione di lavoro - Working voltage	9V	
Dimensioni - Dimensions	198 x 90 x 40 mm	
Peso - Weight	260 gr	
SENSORI - PROBES	Temperatura - Temperature:	
	Campo - Range	-5 ÷ +70 °C
	Precisione - Accuracy	+/- 1 °C
	Umidità - Humidity:	
	Campo - Range	10 ÷ 95 %
	Precisione - Accuracy	±3 %
Velocità dell'aria - Air speed:		
	Campo - Range	0,8 ÷ 15 mt/sec.
	Precisione - Accuracy	±3 %

SL100

Fonometro digitale

- Display 3,5 LCD
- Selettore di frequenza A e C
- Selettore: RAPIDO/LENTO
- Tasti MAX e HOLD (mantenimento valore)
- Auto-spegnimento

Digital sound level meter

- Display 3.5 digit LCD
- Frequency evaluation A and C
- Time evaluation Fast Slow
- Max-Hold button
- Auto-Power OFF



Codice	Modello	Descrizione	Prezzo cad.€
Code	Model	Description	Unit price €
09005003	SL100	Fonometro digitale Digital sound level meter	270,00

Dati tecnici Technical data

Campo livello sonoro - Sound level range	30 – 130 dB
Risoluzione - Resolution	0.1 dB
Precisione - Accuracy	+/- 2%
Dimensioni - Dimensions	210X55X32 mm
Frequenza - Frequency	31.5 Hz to 8 KHz
Peso (inclusa batteria) Weight (including battery)	230g
Conformità a normative Compliance to standards	EN 60 651
Batteria - Battery	1x9V

Registratori remoti di temperatura "Jules Richard"

- Grazie alle dimensioni contenute, sono particolarmente adatti per il montaggio a pannello
- La registrazione settimanale della temperatura è continua, su disco diagrammatico Ø125mm
- Elemento sensibile in acciaio inox con capillare lungo 3m
- Completo di staffa per montaggio a parete, sportello con serratura, 100 dischi diagrammatici; a richiesta è disponibile il kit modello 00469 per il montaggio a pannello
- Meccanismo al quarzo alimentato da 1 batteria 1,5V; durata della batteria: ~6 mesi (a 20°C)
- Dimensioni: 144x144x119 mm



"Jules Richard" remote temperature recorders

- Small size makes recorder suitable for panel mounting
- Continuous 7 days' recording on Ø 125mm chart
- Stainless steel sensor with 3m long capillary tube
- Complete with wall - mounting bracket, door panel and key lock and 100 recording charts
- Wall mounting kit 00469 is available on request
- Quartz chart movement, power supply 1 x 1.5V battery; average battery life is 6 months (at 20°C)
- Dimensions: 144x144x119 mm

Conformi alle
Direttive Europee 92/1 e 93/43,
alla norma NF E 18-150
e EN 12830

Designed in conformity with European
Directives 92/1, 93/43, NF E 18-150 and
EN 12830 standard

Registratori di temperatura a una sonda Single probe temperature recorders

Codice Code	Modello Model	Campo di misura °C Measuring range °C	Durata della registrazione Recording period	Disco diagrammatico Recording chart	Pennino Fiber pen	Peso kg Weight kg	Prezzo cad.€ Unit price €
09008005	13052.11	-35 ÷ +15	7 giorni - days *	D3169	97601	1,50	480,00
09008007	13002.11	-25 ÷ +25	7 giorni - days *	D3173	97601	1,30	480,00
09008054	13010.11	-100 ÷ 0	7 giorni - days *	D3238	97601	1,30	580,00
09008011	13023.11	-10 ÷ +40	7 giorni - days *	D3174	97601	1,30	480,00
09008008	13019.11	-100 ÷ +50	7 giorni - days *	D3230	97601	1,30	580,00

* La durata della registrazione può essere modificata in 24h agendo sul commutatore del meccanismo di movimento e utilizzando l'adeguato disco diagrammatico fornito separatamente a richiesta

* The recording period can be changed in 24h just by moving the lever on the movement and placing a 24h chart

Altri modelli con campi di misura diversi disponibili a richiesta - Other models with different measuring ranges are available on request

Ricambi Spare parts

Codice Code	Modello Model	Descrizione Description	Durata della registrazione Recording period	Campo di misura °C Measuring range °C	Conf. minima pz. Minimum quantity pcs.	Prezzo cad.€ Unit price €
09009001	D3169	Disco diagrammatico - Recording chart	-35 ÷ +15	7 giorni days	100	0,29
09009013	D3173	Disco diagrammatico - Recording chart	-25 ÷ +25	7 giorni days	100	0,53
09009003	D3174	Disco diagrammatico - Recording chart	-10 ÷ +40	7 giorni days	100	0,29
09009026	D3238	Disco diagrammatico - Recording chart	-100 ÷ 0	7 giorni days	100	0,53
09009002	D3230	Disco diagrammatico - Recording chart	-100 ÷ +50	7 giorni days	100	0,29
09010001	97601	Pennino - Fiber pen				9,31
09052001	1T/7	Motorino movimento al quarzo Quartz movement motor				314,00

I Data Loggers serie Logit sono creati con l'ultima tecnologia e si adattano alle avanzate tecnologiche dei prossimi anni. Sono economici, compatti e facili da usare.

Scelga il data logger giusto per la sua applicazione insieme al Software Windows compatibile e al cavo di interfaccia (LLs).

The Logit Series Data Loggers are the second generation of Supco's DI Series Loggers. They are designed with the latest technology and are intended to accomodate technological advances for years to come.

They are economic, compact and easy to use.

Select the right Logit Data Logger for your application along with the Windows compatible Logit Pc Software and Interface Cable (LLs).

Software Logit LLS e cavo di interfaccia

- Interfaccia
- Software su CD ROM
- Cavo di collegamento

Specifiche/Vantaggi

- Compatibile con tutte le versioni di Windows
- 3 funzioni di memoria: arresto completo, registrazione continua
- o rinnovamento della memoria
- Monitoraggio in tempo reale
- Calibrazione di ogni canale protetto da password
- Dati esportabili su Text o Excel
- Requisiti minimi del sistema: 8 MB RAM, 2MB sullo spazio del disco, risoluzione 800 x 600, porta RS232 o Usb.

LLS Logit Pc Software and Interface Cable

- Interface
- Software on Cd Rom
- Connection cable

Benefits / Specifications

- Compatible with Windows 95 and above
- Graphic and text data
- 3 Memory modes: stop on full, record continuously, or memory rollover
- Real time monitoring
- Password protected calibration of each channel
- Data exportable to Text or Excel
- Minimum system requirements: 8Mb Ram, 2Mb Disk Space, 800 x 600 Resolution, port RS232 or Usb.

Codice Code	Modello Model	Descrizione Description	Prezzo cad.€ Unit price €
09052022	LLS	Interfaccia per porta RS232 + software + cavo collegamento Interface for RS232 port + software + connection cable	113,00
09052030	LLSU	Interfaccia per porta USB + software + cavo collegamento Interface for USB port + software + connection cable	106,00
09052028	USBS	Adattatore RS232-USB - Adapter RS232-USB	94,00



Registratore di temperatura LT2 (interno e esterno)

Una misurazione della temperatura esterna e interna, simultaneamente

LT2 Temperature logger (internal & external)

One internal and one external temperature measurement, simultaneously

Codice Code	Modello Model	Prezzo cad.€ Unit price €
09008080	LT2	206,00



Dati tecnici Technical data

Capacità di immagazzinamento Sample point capacity	21.500 punti (canale singolo) - 10.750 punti e differenziale (doppio canale) 21,500 points (Single Channel) - 10,750 points and differential (Dual Channel)
Allarmi - Alarms	Allarmi alto e basso per ogni sonda - Over and under alarms for each probe
Campo (sensore interno) Range (Internal Sensor)	0°C a 60°C con batteria alcalina / -40°C a 65°C con batteria al litio 32°F - 140°F with Alkaline battery / -40°F - 150°F with Lithium battery
Campo (sensore esterno) - Range (External Sensor)	-40°C - 65°C / -40°F - 150°F
Precisione - Accuracy	0.5°C +/-1.0°F
Risoluzione - Resolution	0.05°C 0.1°F
Sonda esterna External Probe	-40°C a 65°C, 4,5 metri standard, può essere esteso fino a 90 metri -40°F - 150°F (-40°C - 65°C), 15ft standard, can be extended to 300 ft.
Precisione del tempo - Time accuracy	+/-100ppm @75°F
Umidità - Humidity	0% a 95%, non condensata / 0% to 95%, non-condensing
Temperatura di stockaggio - Storage temperature	-40°C a 77°C / -40°F - 170°F
Calibrazione - Calibration	Punto singolo di calibrazione disponibile attraverso il software - Single point offset calibration available through software
Dimensioni - Dimensions	76 x 64 x 28 mm
Peso - Weight	71g
Alimentazione - Power Source	Batteria 9V alcalina o al litio - 9v Alkaline or Lithium battery
Durata delle batterie (uso medio) Battery life (average use)	18 mesi per batteria alcalina - 36 mesi per batteria al litio 18 months using Alkaline battery - 36 months using Lithium battery

LTT Registratore di doppia temperatura

Due misurazioni indipendenti della temperatura esterna e differenziale della temperatura

Codice	Modello	Prezzo cad.€
Code	Model	Unit price €
09008081	LTT	336,00

135



LTT Dual temperature logger

2 independent external temperature measurements & temperature differential

Dati tecnici Technical data

Capacità di immagazzinamento	21.500 punti (canale singolo) - 10.750 punti e differenziale (doppio canale)
Sample point capacity	21,500 points (Single Channel) - 10,750 points and differential (Dual Channel)
Allarmi - Alarms	Allarmi alto e basso per ogni sonda - Over and under alarms for each probe
Campo - Range	-46°C a 150°C -50°F to 300°F
Precisione - Accuracy	1°C +/-2°F
Risoluzione - Resolution	0.05°C 0.1°F
Sonda - Probe	100 mm acciaio inossidabile, 1800 mm cavo - 4 inch stainless steel tip, 6ft cable; media compatibile
Precisione del tempo - Time accuracy	+/-100ppm @75°F
Campo di temperatura di utilizzo	0°C a 60°C utilizzando batteria alcalina / -40°C a 65°C utilizzando batteria al litio
Operating range temperature	32°F - 140°F using Alkaline battery / -40°F - 150°F using Lithium battery
Umidità - Humidity	0% a 95%, non condensata / 0% to 95%, non-condensing
Temperatura di stoccaggio - Storage temperature	-40°C a 77°C / -40°F - 170°F
Calibrazione - Calibration	Punto singolo di calibrazione disponibile attraverso il software - Single point offset calibration available through software
Dimensioni - Dimensions	76 x 64 x 28 mm
Peso - Weight	71g
Alimentazione - Power Source	Batteria 9V alcalina o al litio - 9v Alkaline or Lithium battery
Durata delle batterie (uso medio)	20 mesi per batteria alcalina - 40 mesi per batteria al litio
Battery life (average use)	20 months using Alkaline battery - 40 months using Lithium battery

LTH Registratore di temperatura e umidità

Misurazione integrale di temperatura, umidità e punto di rugiada

Codice	Modello	Prezzo cad.€
Code	Model	Unit price €
09008082	LTH	264,00



LTH temperature/humidity logger

Integral temperature, humidity and dew point measurement

Dati tecnici Technical data

Capacità di immagazzinamento	21.500 punti (canale singolo) - 10.750 punti e differenziale (doppio canale)
Sample point capacity	21,500 points (Single Channel) - 10,750 points and differential (Dual Channel)
Allarmi - Alarms	Allarmi alto e basso per ogni sonda - Over and under alarms for each probe
Campo - Range	-46°C a 150°C -50°F to 300°F
Precisione - Accuracy	1°C +/-2°F
Risoluzione - Resolution	0.05°C 0.1°F
Precisione del tempo - Time accuracy	+/-100ppm @75°F
Campo umidità relativa - Relative humidity range	0% a 99,9%, non condensata / 0% to 99,9%, non-condensing
Precisione umidità relativa	+/- 2% scala completa, da 0% a 95% per temperature fra 0° e 60°C
Relative humidity accuracy	+/-2% full scale, from 0% to 95% Rh for temperatures between 32°F - 140°F
Risoluzione umidità relativa - Relative humidity resolution	0.1%Rh
Campo di temperatura di utilizzo	0°C a 60°C utilizzando batteria alcalina / -40°C a 65°C utilizzando batteria al litio
Operating range temperature	32°F - 140°F using Alkaline battery / -40°F - 150°F using Lithium battery
Temperatura di stoccaggio - Storage temperature	-40°C a 77°C / -40°F - 170°F
Calibrazione - Calibration	Punto singolo di calibrazione disponibile attraverso il software - Single point offset calibration available through software
Dimensioni - Dimensions	76 x 64 x 28 mm
Peso - Weight	71g
Alimentazione - Power Source	Batteria 9V alcalina o al litio - 9v Alkaline or Lithium battery
Durata delle batterie (uso medio)	20 mesi per batteria alcalina - 40 mesi per batteria al litio
Battery life (average use)	20 months using Alkaline battery - 40 months using Lithium battery

Accessori Accessories for LT2, LTT, LTH

MODELLO - MODEL	LT2	LTT	LTH
Standard			
Sensore di temperatura remota (14265) - 15' remote temperature sensor (14265)	X	-	-
Sensore di temperatura in acciaio inossidabile (Dltp6) - 4" stainless steel temperature sensor (Dltp6)	-	X(2)	-
Optional			
Batteria al litio (Lith9b) - Lithium battery (Lith9b)	X	X	X
Usb all'interfaccia di serie (Usbs) - Usb to serial interface (Usbs)	X	X	X
Cavo di prolunga della sonda di temperatura (Sw25) - 25' temperature probe extension wire (Sw25)	X	-	-
Cavo di prolunga della sonda di temperatura (Sw50) - 50' temperature probe extension wire (Sw50)	X	-	-
Cavo di prolunga della sonda di temperatura (Sw75) - 75' temperature probe extension wire (Sw75)	X	-	-
Cavo di prolunga della sonda di temperatura (Sw100) - 100' temperature probe extension wire (Sw100)	X	-	-

Registratore di pressione e temperatura LPT

- Misurazioni della pressione esterna e della temperatura Per applicazioni sensibili di pressione e temperatura
- Linee d'aria pneumatiche
- Misurazioni di surriscaldamenti
- Per rilevare problemi intermittenti

Codice Code	Modello Model	Prezzo cad.€ Unit price €
09008083	LPT	420,00

LPT pressure and temperature Logger

- External pressure and temperatures measurements For Pressure and temperature sensitive applications
- Compressor run cycles
- Pneumatic air lines
- Superheat measurements
- Testing new installations
- Tracking intermittent problems



Dati tecnici Technical data

Capacità di immagazzinamento Sample Point Capacity	21.500 punti per pressione o temperatura - 10.750 punti di pressione e temperatura 10,750 points of pressure & temperature - 21,500 points for pressure or temperature
Allarmi - Alarms	Allarmi alto e basso per temperatura e pressione- Over and under alarms for temperature & pressure
Campo temperatura - Temperature range	-40°C a 65°C / -40°F – 150°F
Precisione temperatura - Temperature accuracy	0,5°C +/-1°F
Risoluzione - Resolution	0.05°C 0.1°F
Temperatura sonda Temperature probe	-40°C a 65°C / 4,5 metri standard, può essere esteso a 90 metri -40°F – 150°F / 15ft standard, can be extended to 300 ft.
Precisione del tempo - Time accuracy	+/-100ppm @75°F
Campo pressione - Pressure range	0 – 500 psi
Precisione pressione - Pressure accuracy	+/- 3 psi
Sensore pressione - Pressure Sensor	Sensore in acciaio inossidabile - Media compatibile, stainless steel sensor (6' cable)
Campo di utilizzo - Operating range	0°C a 54°C / 32°F – 130°F
Campo temperatura di utilizzo Logger operating range temperature	0°C a 60°C utilizzando batteria alcalina / -40°C a 65°C utilizzando batteria al litio 32°F – 140°F using Alkaline battery / -40°F – 150°F using Lithium battery
Umidità - Humidity	0% a 95%, non condensata / 0% to 95%, non – condensing
Temperatura di stockaggio - Storage temperature	-40°C a 77°C / -40°F to 170°F
Calibrazione Calibration	Punto singolo di calibrazione disponibile attraverso il software. La pressione è calibrata in fabbrica Single point offset calibration available through software. Pressure is factory calibrated
Dimensioni - Dimensions	76 x 64 x 28 mm
Peso - Weight	71g
Alimentazione - Power Source	Batteria 9V alcalina o al litio - 9v Alkaline or Lithium battery
Durata delle batterie (uso medio) Battery Life (average use)	19 mesi per batteria alcalina - 38 mesi per batteria al litio 19 months using Alkaline battery - 38 months using Lithium battery

Accessori standard per LPT Standard accessories for LPT

	LPT
Sensore di temperatura remota (14265) 15' remote temperature sensor (14265)	X
Sensore di pressione (12261) Pressure sensor (12261)	X

Accessori disponibili per LPT, LCV e L420 Optional accessories for LPT, LCV and L420

	LPT	LCV	L420
Batteria al litio (Lith9b) Lithium battery (Lith9b)	X	X	X
Usb all'interfaccia di serie (Usbs) Usb to serial interface	X	X	X
Cavo di prolunga della sonda di temperatura (Sw25) 25' temperature probe extension wire (Sw25)	X	-	-
Cavo di prolunga della sonda di temperatura (Sw50) 50' temperature probe extension wire (Sw50)	X	-	-
Cavo di prolunga della sonda di temperatura (Sw75) 75' temperature probe extension wire (Sw75)	X	-	-
Cavo di prolunga della sonda di temperatura (Sw100) 100' temperature probe extension wire (Sw100)	X	-	-

LCV Registratore di corrente e voltaggio

- Misurazione della corrente esterna attraverso la sonda e del voltaggio

Per monitoraggio simultaneo della corrente e del voltaggio:

- Aiuta a risolvere problemi intermittenti
- Verifica delle condizioni di alimentazione

Codice	Modello	Prezzo cad.€
Code	Model	Unit price €
09008084	LCV	334,00

Accessori standard per LCV Standard accessories for LCV

	LCV
Sonda di corrente 300 A (12867)	X
300 A current Probe (12867)	

Dati tecnici Technical data

Capacità di immagazzinamento	21.500 punti per corrente o voltaggio - 10.750 punti di corrente e voltaggio
Sample Point Capacity	10,750 points of current & voltage - 21,500 points for current or voltage
Allarmi - Alarms	Allarmi alto e basso per corrente e voltaggio - Over and under alarms for current & voltage
Campo corrente - Current range	0 – 300 Amps Ac
Precisione corrente - Current accuracy	+/-5%
Risoluzione corrente - Current resolution	0.1 Amp Ac
Campo voltaggio - Voltage range	0 – 500 Voltys Ac
Precisione voltaggio - Voltage accuracy	+/- 1 V Ac
Precisione del tempo - Time accuracy	+/-100ppm @75°F
Campo temperatura di utilizzo	0°C a 60°C utilizzando batteria alcalina / -40°C a 65°C utilizzando batteria al litio
Operating range temperature	32°F – 140°F using Alkaline Battery / -40°F – 150°F using Lithium battery
Umidità - Humidity	0% a 95%, non condensata / 0% to 95%, non condensing
Temperatura di stockaggio - Storage temperature	-40°C a 77°C / -40°F to 170°F
Calibrazione	Punto singolo di calibrazione disponibile attraverso il software. La corrente e il voltaggio sono calibrati in fabbrica
Calibration	Single point offset calibration available through software. Current and voltage are factory calibrated
Dimensioni - Dimensions	76 x 64 x 28 mm
Peso - Weight	71g
Alimentazione - Power Source	Batteria 9V alcalina o al litio - 9v Alkaline or Lithium battery
Durata delle batterie (uso medio)	20 mesi per batteria alcalina - 40 mesi per batteria al litio
Battery Life (average use)	20 months using Alkaline Battery - 40 months using Lithium Battery

LCV current and voltage logger

- External current probe and voltage measurements

For simultaneous current and voltage monitoring:

- Compressor and fan run cycles
- Troubleshooting Intermittent problems
- Verification of power conditions



L420

- Connessione per 4 – 20 ma a misurazioni continue

Per il monitoraggio di cicli continui 4 – 20 ma in:

- Fabbricazione
- Manipolazione di imballaggi
- Sistemi di prova automatizzati

Codice	Modello	Prezzo cad.€
Code	Model	Unit price €
09008085	L420	206,00

L420

- Connection for 4 – 20 ma loop measurements

For monitoring 4 – 20 ma process control loops in:

- Manufacturing
- Package handling
- Automated test systems



Dati tecnici Technical data

Capacità di immagazzinamento - Sample Point Capacity	21.500 punti - 21,500 points
Allarmi - Alarms	Allarmi alto e basso - Over and under alarms
Campo corrente in entrata - Input current range	0 – 40 ma
Risoluzione corrente - Current resolution	0.01 ma
Precisione del tempo - Time accuracy	+/-100ppm @75°F
Campo temperatura di utilizzo	0°C a 60°C con batteria alcalina / -40°C a 65°C con batteria al litio
Operating range temperature	32°F – 140°F with Alkaline Battery / -40°F – 150°F with Lithium Battery
Umidità - Humidity	0% a 5%, non condensata / 0% to 95%, non – condensing
Temperatura di stockaggio - Storage temperature	-40°C a 77°C / -40°F to 170°F
Calibrazione - Calibration	Punto singolo di calibrazione disponibile attraverso il software - Single point offset calibration available through software
Dimensioni - Dimensions	76 x 64 x 28 mm
Peso - Weight	71g
Alimentazione - Power Source	Batteria 9V alcalina o al litio - 9v Alkaline or Lithium battery
Durata delle batterie (uso medio)	20mesi per batteria alcalina - 40 mesi per batteria al litio
Battery Life (average use)	20 months using Alkaline Battery - 40 months using Lithium Battery

Relays per sistemi frigoriferi senza condensatori di spunto - Serie Relays ICG

Applicazioni

- Stessa misura per tutti i compressori da 1/12 h.p. fino a 1/2 h.p.
- Questi due relays solidi sostituiscono tutti i tipi di relays attuali.

Caratteristiche

- Facili da installare, possono essere montati direttamente sul compressore con staffe oppure installati in qualsiasi posto conveniente grazie ai fori.
- Possono essere usati con e senza condensatore di avviamento

Codice	Modello	Potenza	Voltaggio	Prezzo cad.€
Code	Model	Horsepower	Voltage	Unit price €
09016002	ICG -220	1/12÷1/2	230	9,20

Relays and hard starts for refrigeration systems without run capacitors - ICG Series Relays

Applications

- One size for all compressors from 1/12 h.p. through 1/2 h.p.
- These two solid state relays will replace all current type relays

Features

- Easy to install – Can be mounted on the fence of the compressor with quick “snap-on-bracket” or installed in any convenient location by using screws through the mounting holes.
- Can be used with or without a start capacitor



Relays per sistemi frigoriferi senza condensatori di spunto - Serie Relays PO

Applicazioni

- Stessa misura per tutti i compressori da 1/12 h.p. fino a 1/2 h.p.
- Sostituisce tutti i tipi di relays attuali
- Utilizzo su tutti i compressori con terminali di tipo “pin”
- Può essere utilizzato su tutti i motori di avviamento di condensatori

Caratteristiche

- Resistenza più bassa del relay solido disponibile
- Tempo di raffreddamento più veloce fra tutti i relays solidi
- Facile e veloce da installare

Codice	Modello	Potenza	Voltaggio	Prezzo cad.€
Code	Model	Horsepower	Voltage	Unit price €
09016017	PO-230	1/12÷1/2	230	8,25

Relays and hard starts for refrigeration systems without run capacitors - PO Series Relays

Applications

- One size for all compressors from 1/12 h.p. through 1/2 h.p.
- Replaces all push-on current type relays
- For use on compressors with “pin type” terminals
- Can be used on all capacitor and noncapacitor start motors

Features

- Lowest resistance solid state relay available
- Fastest Cool Down Time of all solid state relays
- Quick and easy to install

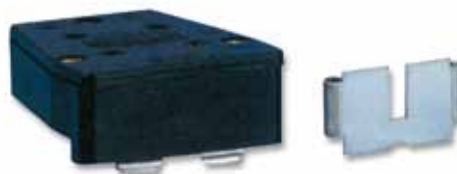

Serie Relays RO & PRO con combinazione di sovraccarico

Applicazioni

- Sostituisce tutti i relays dei compressori ermetici per refrigerazione e le unità di sovraccarico da 1/12 h.p a 1/3 h.p., 115-220 vac
- Può essere utilizzato insieme a un condensatore di avviamento

Caratteristiche

- Relay e sovraccarico sono adesso combinati in un'unica unità
- Precablato per un'installazione facile e veloce
- Graffa allegata per un'installazione facile per la serie RO
- Protezione rotore superiore collegato evita il surriscaldamento dell'avvolgimento.

Codice Code	Modello Model	Potenza Horsepower	Voltaggio Voltage	Prezzo cad.€ Unit price €
09016001	RO-82	1/12, 1/10 and 1/8	230	17,60
09016004	RO-62	1/6 and 1/5	230	17,60
09016003	RO-42	1/4 and 1/3	230	17,60

RO Series Relay & PRO Series Relay with overload combination

Applications

- Replaces all hermetic refrigerator compressor relay and overload units from 1/12 h.p. through 1/3 h.p., 115-220 vac
- Can be used in conjunction with a start capacitor

Features

- Relay & Overload is now in one combination unit
- Prewired for fast, simple installation
- Attached mounting clip makes installation easy with the Ro Series
- Push-on to compressor pin terminals with the Pro Series
- Superior locked rotor protection eliminates start winding overheating



Serie Relays di avviamento RCO 3 in 1

Il relay di avviamento 3 in 1 mette nuova vita nei vecchi frigoriferi e congelatori dando una spinta addizionale al compressore.

Applicazioni

Questa unità unica sostituisce tutti i relay da 3 componenti elettrici, sovraccarico e condensatore di avviamento, su tutti i sistemi.

Caratteristiche

- Completamente precablato
- Installazione veloce e facile collegando semplicemente 3 pin terminali femmina.

Codice Code	Modello Model	Potenza Horsepower	Voltaggio Voltage	Prezzo cad.€ Unit price €
09016033	RCO-820	1/12, 1/10 and 1/8	230	24,20
09016009	RCO-620	1/6 and 1/5	230	24,20
09016011	RCO-420	1/4 and 1/3	230	24,20

RCO Series 3 n' 1 Start Relay

The 3 n' 1 Start Relay adds new life to old refrigerators and freezers by providing an additional boost to the compressor.

Applications

This all-in-one unit replaces all 3 electrical components-relay, overload and start capacitor, on all capillary systems

Features

- Completely prewired.
- Installs quickly and easily by simply pushing on 3 female pin terminals



Super "spinta" SPP6

Aumenta la coppia di avviamento fino al 500%

Applicazioni

- Sistemi A/C
- Unità Psc a/c residenziali e commerciali e pompe di calore
- Per tutte le unità Psc a/c da 4000 a 120000 Btu (1/2 a 10 hp)
- Può essere utilizzato su unità da 120 a 280 Vac
- Per compressori con voltaggio molto basso o con avviamento difficile.

Caratteristiche

- Si installa in pochi secondi attraverso i terminali dei condensatori
- Contiene un relay creato appositamente e un grande condensatore di avviamento per gravi problemi di avviamento.

SPP6 Super Boost

Increases starting torque up to 500%

Applications

- Room a/c units
- Residential and commercial Psc a/c units and heat pumps
- For all Psc a/c units from 4,000 through 120,000 Btu's (1/2 through 10 h.p.)
- Can be used on 120 thru 288 Vac units
- For severe low voltage or hard starting compressors

Features

- Installs in seconds across run capacitor terminals
- Contains specially designed relay and large start capacitor for severe hard start problems

Codice Code	Modello Model	Aumento coppia Increased torque	Voltaggio Voltage	Prezzo cad.€ Unit price €
09016022	SPP-6	+500%	115 - 230	22,00



Super "spinta" SPP7S

Aumenta la coppia di avviamento fino al 600%

SPP7S è un nuovo, più potente "potenziatore" di avviamento per compressori che hanno bisogno di una "spinta" per risolvere problemi di avviamento. SPP7S si installa facilmente attraverso i terminali dei condensatori. SPP7S non altera le specifiche originali del sistema elettrico. La caratteristica di arresto in caso di guasti permette a tutti i dispositivi di sovraccarico dell'unità di operare liberamente.

Applicazioni

- Camera di unità A/C
- Unità Psc a/c residenziali e commerciali a pompe di calore
- Per tutte le unità Psc a/c da 18000 a 120000 Btu (1 a 10 hp)
- Può essere utilizzato su unità da 120 a 280 Vac
- Per compressori con voltaggio molto basso o con avviamento difficile.

Caratteristiche

- Si installa in pochi secondi attraverso i terminali dei condensatori
- Contiene un relay creato appositamente e un grande condensatore di avviamento per gravi problemi di avviamento.

SPP7S Super Boost

Increases starting torque up to 600%

Spp7s a new, more powerful start assist for compressors that require a powerful boost to overcome very severe hard starting problems. It is easily installed across the unit's run capacitor terminals. The Spp7s does not alter the system's original electrical specifications. The fail safe features of the Spp7s allow all of the unit's overload devices to operate freely.

Applications

- Room a/c units
- Residential and commercial Psc a/c units and heat pumps
- For all Psc a/c units from 18,000 through 120,000 Btu's (1 through 10 h.p.)
- Can be used on 120 through 288 Vac units
- For severe low voltage or hard starting compressors

Features

- Installs in seconds across run capacitor terminals
- Contains specially designed relay and large start capacitor for severe hard start problems

Codice Code	Modello Model	Aumento coppia Increased torque	Voltaggio Voltage	Prezzo cad.€ Unit price €
09016034	SPP-7S	+600%	115 - 230	42,20



Starter SPP

Aumenta la coppia di avviamento fino al 250%

Applicazioni

- Sistemi A/C
- Unità Psc a/c residenziali e commerciali a pompe di calore
- Per tutte le unità Psc a/c da 4000 a 120000 Btu (1/2 a 10 h.p.)
- Può essere utilizzato su unità da 120 a 280 Vac
- Per problemi di avviamento ordinari legati al basso voltaggio

Caratteristiche

- Si installa in pochi secondi attraverso i terminali dei condensatori
- Di piccole dimensioni si adatta a tutte le aree
- Nessun bisogno di smontare il sistema a/c, nella maggior parte dei modelli

SPP Starter Pow-R-Pak

Increases starting torque up to 250%!

Applications

- Room a/c units
- Residential and commercial Psc a/c units and heat pumps
- For all Psc a/c units from 4,000 through 120,000 Btu's (1/2 through 10 h.p.)
- Can be used on 120 through 288 Vac units
- For ordinary low voltage start problems

Features

- Installs in seconds across run capacitor terminals
- Compact size fits into smallest areas
- No need to remove a/c system from window on most models

Codice Code	Modello Model	Aumento coppia Increased torque	Voltaggio Voltage	Prezzo cad.€ Unit price €
09016015	SPP	+250%	115 - 230	14,30



Starter SPP5

Aumenta la coppia di avviamento fino al 300%

Applicazioni

- Sistemi A/C
- Unità Psc a/c residenziali e commerciali a pompe di calore
- Per tutte le unità Psc a/c da 4000 a 120000 Btu (1/2 a 10 h.p.)
- Può essere utilizzato su unità da 120 a 280 Vac
- Per compressori con voltaggio molto basso o con avviamento difficile.

Caratteristiche

- Si installa in pochi secondi attraverso i terminali dei condensatori
- Contiene un relay e un condensatore di avviamento per coppie di avviamento supplementari.

SPP5 Starter Pow-R-Pak

Increases starting torque up to 300%!

Applications

- Room a/c units
- Residential and commercial Psc a/c units and heat pumps
- For all Psc a/c units from 4,000 through 120,000 Btu's (1/2 through 10 h.p.)
- Can be used on 120 through 288 Vac units
- For low voltage and hard starting compressors

Features

- Installs in seconds across run capacitor terminals
- Contains relay and start capacitor for extra starting torque

Codice Code	Modello Model	Aumento coppia Increased torque	Voltaggio Voltage	Prezzo cad.€ Unit price €
09016012	SPP-5	+300%	115 - 230	18,30



Serie EDT Timer elettronico regolabile per lo scongelamento

Sostituisce la maggior parte dei timers utilizzati attualmente nei frigoriferi e congelatori domestici!

I nuovi timers elettronici regolabili per lo scongelamento "Edt" offrono numerosi vantaggi rispetto a timers elettro-meccanici per lo scongelamento generalmente utilizzati. Il timer "Edt" è configurato con una regolazione a due quadranti che permette di impostare qualsiasi frequenza di scongelamento da 4 a 12 ore e qualsiasi tempo di scongelamento da 10 a 35 minuti. La tranquillità dell'operazione e l'affidabilità sono ineguagliabili.

Caratteristiche

- Dimensioni standard e montaggio per la maggior parte delle applicazioni
- Configurazione standard del terminale per adattarsi alla maggior parte delle connessioni
- Nessun filo di messa a terra
- Scatola di protezione dalla polvere
- Circuiti elettronici a lunga durata

Codice Code	Modello Model	Voltaggio Voltage	Compressore max Max compressor rating	max carico restivo Max resistive load	Prezzo cad.€ Unit price €
09016013	EDT20	208/240 VAC	1/3 HP	5 Amp	45,20
09016035	EDT21	208/240 VAC	3/4 HP	20 Amp	48,20



EDT series electronic adjustable defrost timer

Replaces most timers being used in today's domestic refrigerators and freezers!

The new energy efficient "Edt" electronic adjustable defrost timers were designed and developed by Supco engineers. They offer numerous advantages over conventional electro-mechanical defrost timers presently being used. The "Edt" has a two dial adjustment configuration that allows for the setting of any defrost frequency from 4 to 12 hours and any defrost time from 10 to 35 minutes. Quiet operation and repeat reliability is unmatched.

Features

- Standard size and mounting to fit most applications
- Standard terminal configuration to accommodate most connections
- No ground wire
- Dustproof case
- State of the art extra long life electronic circuitry

Timers di ritardamento serie TD

I ritardatori serie TD sono la soluzione per proteggere le attrezzature Hvac/R.

Applicazioni

- Temporizzazione multi scopo
- Protegge le unità di aria condizionata, i sistemi di refrigerazione e le pompe di calore da danni che possono essere causati da movimenti ciclici corti del compressore
- Aiuta a ridurre la sovracorrente momentanea in molteplici applicazioni del compressore

Dati tecnici Technical data

Campo del ritardo (regolabile) Delay range (adj.)	6 sec. a/to 8 min.
Campo del ritardo (fisso) Delay range (fixed)	3/5 min.
Tempo di inizio - Initiate timer	70 millisecc.
Voltaggio - Input voltage	19 a/to 250 VAC/VDC, 56/60 Hz
Carico max - Max load	1 amp - 10 amp in rush
Temperatura di impiego Operating temperature	-18°C +71°C 0°F a/to +160°F
Dimensioni - Dimensions	50,8 x 50,8 x 19 mm
Montaggio Mounting	1 solo foro per il montaggio Non positional: single hole mounting
Attacchi Connections	Terminali rapidi 1/4" maschio 1/4" quick male terminals or 6" long leads

Codice Code	Modello Model	Ritardo Delay period	Attacchi Connections	Prezzo cad.€ Unit price €
09016016	TD69	6 sec÷ 8 min	1/4" M	12,00

TD series delay on make timers (Dom)

For protection of Hvac/r equipment, the Td series of time delays provide the solution, choose the delay on make, delay on break or by-pass timer that solves the problem.

Applicazioni

- Multi Purpose "Delay on Make" timing.
- Protects air-conditioning, refrigeration and heat pumps from damage which may be caused by short cycling of compressor
- For compressor staging and stagger starting multiple units
- Helps to reduce power surges in multiple compressor applications





**SALDATURA
WELDING**

Kit bombole propano e ossigeno su telaio metallico
Propane and oxygen bottles kit on metal frame

Kit bombole acetilene e ossigeno su telaio metallico
Acetylene and oxygen bottles kit on metal frame



1

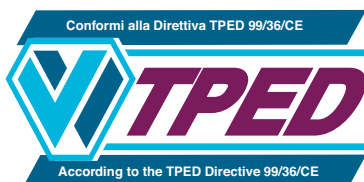

2



Rif. Ref.	Codice Code	Modello Model	Descrizione Description	Bombola ossigeno vuota Empty oxygen bottle	Bombola propano vuota Empty propane bottle	Bombola acetilene vuota Empty acetylene bottle	Prezzo cad.€ Unit price €
1	10001022	80P/B	Kit bombole propano e ossigeno su telaio Propane and oxygen kit on frame	5 lt	2 kg		360,00
2	10001026	80A/B	Kit bombole acetilene e ossigeno su telaio Acetylene and oxygen kit on frame	5 lt		5 lt	804,00

KIT RIDUTTORI PRESSIONE

PRESSURE REGULATOR KIT

Kit completo di riduttore di pressione propano e riduttore di pressione ossigeno, manometri, valvola di non-ritorno, impugnatura con una lancia LP da 160 lt. e tubi.
Propane pressure regulator and oxygen pressure regulator kit complete with gauges, check valve, handle with one 160 lt LP lance and hoses

Kit completo di riduttore di pressione acetilene e riduttore di pressione ossigeno, manometri, valvola di non-ritorno, impugnatura con una lancia LP da 160 lt. e tubi.
Acetylene pressure regulator and oxygen pressure regulator kit complete with gauges, check valve, handle with one 160 lt LP lance and hoses



3



4

Rif. Ref.	Codice Code	Modello Model	Descrizione Description	Prezzo cad.€ Unit price €
3	10001023	80P/R	Kit riduttori propano-ossigeno + tubi + lancia 160lt + impugnatura Propane-oxygen pressure regulator + hoses + 160 lt lance + handle kit	480,00
4	10001027	80A/R	Kit riduttori acetilene-ossigeno + tubi + lancia 160lt + impugnatura Acetylene-oxygen pressure regulator + hoses + 160 lt lance + handle kit	564,00

Set di saldatura autogena

Il più piccolo impianto di saldatura autogena con bombola e cartuccia non ricaricabili in elegante carrello metallico di ingombri ridotti. Compatto, performante, consente una saldatura professionale. Particolarmente adatto in idraulica, condizionamento e refrigerazione.

Completo di:

- Riduttore MIGNON ossigeno e rubinetto gas con valvole antiritorno a doppia protezione
- Tubi raccordati da 2 m con valvole a doppia protezione
- Impugnatura con rubinetti di regolazione e lancia
- MICROSET (kit per microsaldatura)
- Occhiali di protezione
- Chiave multiuso
- Accenditore
- Metallo con disossidante

Autogen welding rack

The smallest autogenous welding system with disposable cylinder and cartridge in an elegant metal frame. Compact, it allows professional welding. The system is particularly suitable for hydraulics, conditioning and refrigeration.

Supplied with:

- mignon OXYGEN pressure regulator and gas valve with double protection check valves
- 2000mm hoses with double protection valves
- handle with regulating valves and lance
- MICROSET (kit for microwelding)
- Protection goggles
- multipurpose wrench
- igniter
- weld metal with deoxidizer

Codice Code	Modello Model	Descrizione Description	Temp. °C Temp. °C	Conf. pz. Pack. pcs.	Prezzo cad.€ Unit price €
10001013	Turbo Set 90	Set di saldatura autogena completo Complete autogen welding rack	3050	1 4	173,00 158,00
10001030	Turbo Set 90/SB	Set di saldatura autogena senza bombole Autogen welding rack without cartridges	3050	1 4	137,00 125,00



Accessori e ricambi Accessories and spare parts

Rif. Ref.	Codice Code	Modello Model	Descrizione Description	Conf. pz. Pack. pcs	Prezzo cad.€ Unit price €
1	11002001	OXIGEN110	Cartuccia diossigeno 110 bar - Oxygen cartridge 110 bar	12	22,00
2	11003003	MAXIGAS	Cartuccia di Maxigas - Maxigas cartridge	12	12,20
3	11003008	MAP-PRO	Cartuccia propilene - Propylene cartridge	12	23,20
4	05055071		Adattatore per MAP PRO - MAP PRO adapter		16,00
	10002014	220500	Riduttore ossigeno - Oxygen regulator		28,16
	10002015	201500	Riduttore propano - Propane regulator		13,44
	10005013	110005	Impugnatura compl. lancia, punta 80 lt, VNR e tubi Handgrip with head, face 80 lt, check valves and hoses		57,00
	10004021	110600	Lancia e punta 80 lt. - Head and face 80 lt		11,80



1 2 3



4

Kit saldatura

Kit completo di 1 torcia SPITFIRE e 2 bombolette MAP-PRO

Caratteristiche torcia:

- Fiamma più grande e di maggiore intensità
- Fiamma potente a vortice fino a una temperatura di 2200°C
- Utilizzabile con MAPP-PRO e Propano
- Piezo-accenditore per fiamma istantanea
- Blocco di sicurezza per evitare accensioni accidentali
- Bloccaggio del tasto di accensione per uso continuo
- Punta del bruciatore sostituibile
- Impugnatura ergonomica

Welding rack

Complete kit with 1 torch SPITFIRE and 2 MAP-PRO cartridges

Features:

- Large and high intensity flame
- Up to 2200°C high temperature powerful swirl flame
- For use with MAPP-PRO and Propane gas
- Piezo igniter for instant flame
- Safety lock feature to prevent accidental ignition
- Ignition button lock for continuous use
- Replaceable brass tip
- Ergonomic handle design

Codice Code	Modello Model	Prezzo cad.€ Unit price €
10001037	SPITFIRE/PRO	110,00



SPITFIRE

Saldatori a torcia Torch welders

Codice Code	Modello Model	Prezzo cad.€ Unit price €
10001036	SPITFIRE	72,00



Cartucce Cartridge

Codice Code	Modello Model	Temperatura °C Temperature °C	Capacità gr Capacity gr	Conf. pz Pack. pcs	Prezzo cad.€ Unit price €
11003008	MAP-PRO	2200	400	12	23,20



1

Leghe saldanti, disossidanti e sigillanti

Brazing alloys, fluxes and sealing alloys

Rif.	Codice	Modello	Diametro m	Composizione leghe %					Temp. fusione °C	Conf. gr	Cad.€
Ref.	Code	Model	Diameter m	Alloys composition					Fusion temp.°C	Pack. gr	Unit €
				Ag	Cu	Zn	Cd	P			
1	10003013	734	1,5	34	36,2	27,1	-	-	630-730	500	-
2	10003014	734R	1,5	34	36	27	-	-	630-730	500	-
3	10003001	615	2,0	-	92,4	-	-	7,6	705-800	1000	-
4	10003006	654	2,0	0,4	92,6	-	-	7	680-745	1000	-
5	10003004	DP250		Polvere disossidante - Flux powder						250	9,50

Il prezzo di listino delle leghe saldanti è legato alla quotazione giornaliera dell'argento.
List price of brazing alloys is linked to the daily silver quotation



L-36474

Kit di saldatura per alluminio

- Salda alluminio su alluminio e alluminio su rame
- Per riparazioni di evaporatori in alluminio, tubazioni, condotte

Codice	Modello	Capacità gr	Quantità per conf. pz	Prezzo cad.€
Code	Model	Capacity gr	Packaging pcs	Unit price €
10003009	L-36474	28,3	1	25,20

Aluminium flux and solder kit

- Solders aluminum to aluminum and aluminum to copper
- For repairing aluminum evaporators, tubing, ducts and gutters



Sigillante epossidico

- Ferma le fughe facilmente
- Permette di effettuare riparazioni epossidiche solide e curate in meno di 90 secondi
- Si scioglie e si indurisce in una sola operazione
- Permette la rimessa in funzione immediata
- Efficace per qualsiasi sistema refrigerante
- Resiste ad una pressione di 41 bar
- Resiste ad una temperatura di 177°C
- Efficace su tutti i metalli, la ceramica e anche sul vetro
- Per tutti i sistemi refrigeranti

Epoxy Sealer

- Stops leaks fast
- Makes tough, cured, epoxy repairs in as little as 90 seconds
- Melts and cures in one operation
- Restores service immediately
- Effective for all refrigeration systems
- Withstands pressure to 600 psi
- Resists temperatures to 350°F (177°C)
- Works on all metals, ceramics, even glass
- Seals all refrigeration systems



Codice	Modello	Capacità gr	Quantità per conf. pz	Prezzo cad.€
Code	Model	Capacity gr	Packaging pcs	Unit price €
12003004	HST	11,7	12	20,60

11509-COOL GEL

Dissipante di calore spray

Permette di evitare i danni causati dal caldo sui componenti e le parti circostanti durante la saldatura. Sicuro, atossico, innocuo per la pelle e inodore.

- Aiuta a proteggere gomma, plastica, superfici finite e verniciate durante la saldatura.
- Formula unica in gel che si attacca alla superfici senza gocciolare o scivolare via
- Sicuro, non tossico, innocuo per la pelle e inodore
- Riduce il pericolo di fuoco nelle superfici circostanti alla saldatura
- Comoda soluzione spray

Heat dissipating spray

Helps prevent heat damage to components and surrounding materials during soldering. Safe, non-toxic, harmless to skin and odorless.

- Helps protect rubber, plastic, painted and finished surfaces during soldering.
- Unique gelled formula sticks to surfaces without dripping or running off.
- Safe, non-toxic, harmless to skin and odorless.
- Reduces danger of fire to surrounding surfaces
- Convenient trigger spray

Codice	Modello	Capacità lt	Quantità per conf. pz	Prezzo cad.€
Code	Model	Capacity lt	Packaging pcs	Unit price €
12003007	11509	0,947	1	23,20



Bombola di acetilene vuota

Empty Acetylene cylinder

Rif.	Codice	Modello	Descrizione	Capacità	Prezzo cad.€
Ref.	Code	Model	Description	Capacity	Unit price €
1	11003017	BAC 50/C	per set 80A - for 80A set	5 lt	470,00

Bombola di azoto piena

Full Nitrogen cylinder

Rif.	Codice	Modello	Descrizione	Capacità	Prezzo cad.€
Ref.	Code	Model	Description	Capacity	Unit price €
2	11003011	BAZ 50/1	bombola azoto piena full azote cylinder	5 lt	280,00



Bombola di ossigeno vuota

Empty Oxygen cylinder

Rif.	Codice	Modello	Descrizione	Capacità	Prezzo cad.€
Ref.	Code	Model	Description	Capacity	Unit price €
3	11002002	BOS 50	per set 80P e 80A for 80P and 80A set	5 lt	256,00



Bombola di propano vuota

Empty Propane cylinder

Rif.	Codice	Modello	Descrizione	Capacità	Prezzo cad.€
Ref.	Code	Model	Description	Capacity	Unit price €
4	11003004	BOP 50	per set 80P - for 80P set	2 kg	43,00



Cartucce di ricambio

Replacement cartridges

Rif.	Codice	Modello	Descrizione	Capacità	Prezzo cad.€
Ref.	Code	Model	Description	Capacity	Unit price €
6	11002001	OXIGEN110	ossigeno - oxygen	930 ml	22,00
7	11003003	MAXIGAS	propano - propane	610 ml	12,20
8	11003008	MAP-PRO	propilene - propylene	400 gr	23,20



Accessori e ricambi Accessories and spare parts

Riduttori di pressione Pressure regulators



Rif. Ref	Codice Code	Modello Model	Descrizione Description	Alta pressione bar High pressure bar	Bassa pressione bar Low pressure bar	Uscita max bar Working pressure bar	Cad.€ Unit €
6	10002001	RPM	riduttore mignon per propano - miniature propane regulator	-	-	-	13,00
4	10002005	PR 04	riduttore per propano - propane regulator	-	0÷6	4	84,00
5	10002003	AC 14	riduttore per acetilene - acetylene regulator	0÷315	0÷16	10	112,00
2	10002009	AC 14/P	riduttore acetilene per 80A - acetylene regulator for 80A	0÷40	0÷2,5	1,5	97,00
3	10002002	OS15	riduttore per ossigeno - oxygen regulator	0÷315	0÷16	10	97,00
1	10002008	OS 15/P	riduttore ossigeno per 80A - oxygen regulator for 80A	0÷315	0÷16	4	97,00
3	10002004	AZ 11	riduttore per azoto - nitrogen regulator	0÷315	0÷16	10	97,00

Rubinetti Valves

Rif. Ref	Codice Code	Modello Model	Descrizione Description	Prezzo cad.€ Unit price €
7	05002026	VO 5	rubinetto ossigeno per BAC 50 - oxygen valve for BAC 50	28,00
8	05002027	VN2 5	rubinetto azoto per BAZ 50 - nitrogen valve for BAZ 50	28,00



Ricambi e accessori vari Other spare parts and accessories

Rif. Ref	Codice Code	Modello Model	Descrizione Description	Cad.€ Unit €
9	10010023	95513	membrana per riduttore - diaphragm for regulator	1,37
10	10010015	TB	tubo binato - twin hose	6,50
11	10005001	IM	impugnatura - handle	120,00
12	10004008	LTP	lancia da taglio per propano - propane cutting head	199,00
12	10004007	LTA	lancia da taglio per acetilene - acetylene cutting head	170,00
13	10004xxx	LA	lancia per acetilene 25÷315 lt acetylene welding head 25÷315 lt	42,00
14	10004xxx	LP	lancia per propano 25÷500 lt propane welding head 25÷500 lt	58,00
15	10004006	LR	lancia da riscaldamento - melting head	90,00
16	10010013	VSP	valvola di non ritorno propano- acetilene diritta straight propane- acetylen check valve	44,00
16	10010012	VO	valvola di non ritorno ossigeno diritta straight oxygen check valve	44,00
17	10010002		accenditore - lighter	7,00
18	10005003	VO-90°	valvola di non ritorno ossigeno 90° 90° oxygen check valve	61,00
18	10005004	VSP-90°	valvola di non ritorno propano- acetilene 90° 90° propane- acetylen check valve	61,00
19	10010XXX		manometro ricambio per riduttore replacement gauge for regulator	





UTENSILI
TOOLS

Flangiatubi elettrico cordless

- Permette di effettuare cartelle su tubi di rame da 1/4-3/8-1/2
- Funzionamento cordless
- Dotato di batteria molto potente
- Maneggevole grazie alla propria versatilità
- Riduce l'operazione di cartellatura del 27% in termini di tempo
- Operazioni rapide e senza sforzo anche su tubi in opera
- Forma ergonomica che permette di avere uno strumento valido e bilanciato
- Avanzamento progressivo del mandrino che sviluppa una azione eccentrica che permette una cartella perfetta anche su tubi rame con spessori diversi
- A richiesta disponibili morsetti per tubi rame da 5/8-3/4

Il flangiatubi elettrico REX RF20N viene fornito in valigetta con morsetti per tubi da 1/4-3/8-1/2, batteria, caricabatteria, alesatore e tagliatubi da Ø 4-32

Dati tecnici Technical data

Capacità - Working capacity	1/4 - 3/8 - 1/2 - 5/8 - 3/4
Tempo di carica - Charging time	1 h
Batteria - Battery	9,6 V 2,0 Ah
Dimensioni - Dimensions	122 x 67,5 x 224 mm
Peso flangiatubi - Weight	1,7 kg con batteria - with battery

Codice Code	Modello Model	Descrizione Description	Prezzo cad.€ Unit price €
08001025	RF20N	Flangiatubo elettrico - Electric flaring tool	1.090,00

Cordless electric flaring tool

- Enables to make flares on copper tubes of 1/4-3/8-1/2
- Cordless operation
- Equipped with a very powerful battery
- Handy thanks to its versatility
- Shortens the time of flaring operation by 27%
- Fast and without effort operations even on tubes installed
- Compact design for working in limited spaces
- Perfect flares even on copper tubes with different thicknesses
- Optional clamps for copper tubes of 5/8-3/4

Electric flaring tool REX RF20N is supplied in a carrying case with tube clamps of 1/4-3/8-1/2, battery, battery charger, reamer and tube cutters of Ø 4-32



Accessori e ricambi Accessories and spare parts

Rif. Ref	Codice Code	Modello Model	Descrizione Description	Prezzo cad.€ Unit price €
1	08050044	RF20-M1/4"	Morsetti per tubi da 1/4 - Clamps for 1/4 tubes	162,00
1	08050045	RF20-M3/8"	Morsetti per tubi da 3/8 - Clamps for 3/8 tubes	162,00
1	08050046	RF20-M1/2"	Morsetti per tubi da 1/2 - Clamps for 1/2 tubes	162,00
1	08050047	RF20-M5/8"	Morsetti per tubi da 5/8 - Clamps for 5/8 tubes	162,00
1	08050048	RF20-M3/4"	Morsetti per tubi da 3/4 - Clamps for 3/4 tubes	162,00
2	08050049	RF20-BATT	Batteria da 9,6 V - 9,6 V battery	252,00
3	08050050	RF20-CAR	Caricabatteria - Battery charger	146,00



Rif.	Codice	Modello	Descrizione	Per diametri	Prezzo cad.€
Ref.	Code	Model	Description	For OD tubing	Unit price €
1	08001001	525 F	Flangiatubo universale Universal flaring tool	5 ÷ 16 mm 3/16" ÷ 5/8"	76,80
2	08001007	395FAM	Flangiatubo - Flaring tool	6-8-10-12-15-16 mm	68,00



Rif.	Codice	Modello	Descrizione	Per diametri	Prezzo cad.€
Ref.	Code	Model	Description	For OD tubing	Unit price €
3	08001012	275 FS	Flangiatubo allargatubo Flaring and swaging tool	1/8"-3/16"-1/4"-5/16"-3/8"-7/16"-1/2"-5/8"-3/4"	142,20
3	08001015	275 FSM	Flangiatubo allargatubo Flaring and swaging tool	4 - 6 - 8 - 10 - 12 - 14 - 16 - 22 mm	190,00



Rif.	Codice	Modello	Descrizione	Per diametri	Prezzo cad.€
Ref.	Code	Model	Description	For OD tubing	Unit price €
4	08001004	500FCM	Flangiatubo ad ala Flaring tool	6 - 8 - 10 - 12 - 15 - 16 mm	121,60
4	08001005	500FC	Flangiatubo ad ala Flaring tool	1/4" - 5/16" - 3/8" - 3/16" - 1/2" - 5/8"	96,90



Rif.	Codice	Modello	Descrizione	Per diametri	Prezzo cad.€
Ref.	Code	Model	Description	For OD tubing	Unit price €
5	08001009	458	Flangiatubo eccentrico Eccentric flaring tool	1/8 - 3/16 - 1/4 - 5/16 - 3/8 - 1/2 - 5/8 - 3/4	215,50
5	08001010	458M	Flangiatubo eccentrico Eccentric flaring tool	4 - 4,75 - 6 - 8 - 10 - 12 - 15 - 16 mm	220,50



OLIO UNIVERSALE PER CARTELLE

UNIVERSAL OIL FOR FLARE

Olio universale indispensabile per la lubrificazione della cartella, durante la cartellatura e prima del serraggio con chiavi dinamometriche.

Universal oil essential for the flare lubrication, during flaring operation and before clamping with torque wrenches.

Codice	Modello	Capacità ml	Conf. pz	Prezzo cad.€
Code	Model	Capacity ml	Pack. pcs	Unit price €
12002015	FO-200	200	12	6,20



Codice Code	Modello Model	Descrizione Description	Per diametri For OD tubing	Prezzo cad.€ Unit price €
08001024	W810A	Flangiatubo eccentrico con cricchetto Eccentric flaring tool with ratchet	1/4" - 3/16" - 5/16" - 3/8" - 1/2" - 5/8" - 3/4"	119,50



Codice Code	Modello Model	Descrizione Description	Per diametri For OD tubing	Prezzo cad.€ Unit price €
08001020	W525	Flangiatubo universale Universal flaring tool	3/16" ÷ 5/8" 4,7 ÷ 16 mm	31,00



Codice Code	Modello Model	Descrizione Description	Per diametri For OD tubing	Prezzo cad.€ Unit price €
08001019	W275L	Flangiatubo allargatubo Flaring and swaging tool	1/8" - 7/16" - 1/4" - 5/16" - 3/8" - 1/2" - 5/8" - 3/4"	47,40



TAGLIATUBI A CRICCHETTO

RATCHET TUBE CUTTERS

Codice Code	Modello Model	Descrizione Description	Misure Sizes	Prezzo cad.€ Unit price €
08002020	WR-TC12	Tagliatubo a cricchetto Ratchet tube cutter	da 1/8" a 1/2" (da 3mm a 12mm) from 1/8" to 1/2" (from 3mm to 12mm)	18,60
08002022	WR-TC22	Tagliatubo a cricchetto Ratchet tube cutter	da 1/4" a 7/8" (da 6mm a 22mm) from 1/4" to 7/8" (from 6mm to 22mm)	22,70
08002021	WR-TC29	Tagliatubo a cricchetto Ratchet tube cutter	da 5/16" a 1-1/8" (da 8mm a 29mm) from 5/16" to 1-1/8" (from 8mm to 29mm)	27,90



IDEALI PER PICCOLI SPAZI
IDEAL FOR SMALL SPACES

Ricambi Spare parts

Codice Code	Modello Model	Descrizione Description	Confezioni pz Packaging pc.	Prezzo cad.€ Unit price €
08052015	WR-TC12B	Rotelline per WR-TC12 - Wheels for WR-TC12	1	1,98
08052017	WR-TC22B	Rotelline per WR-TC22 - Wheels for WR-TC22	1	2,50
08052016	WR-TC29B	Rotelline per WR-TC29 - Wheels for WR-TC29	1	2,30

Rif.	Codice	Modello	Per diametri mm	Rotellina di ricambio	Prezzo cad.€
Ref.	Code	Model	For OD tubing mm	Cutting wheel	Unit price €
1	08002008	TC1050	4 ÷ 16	32633 (5pcs)	19,80
2	08002006	TC1000	4 ÷ 28	75015 (10pcs)	34,00
3	08002005	174 FC	10 ÷ 28	75015 (10pcs)	35,00
4	08002007	312 FC	7 ÷ 41	75015 (10pcs)	48,90
5	08002009	206 FB	10 ÷ 66	74761 (5pcs)	79,70

Rif.	Codice	Modello	Descrizione	Prezzo cad.€
Ref.	Code	Model	Description	Unit price €
6	08052014	TC1051	Cricchetto per TC1050 - Ratchet for TC1050	15,00



Ricambi Spare parts

Codice	Modello	Descrizione	Confezioni pz	Prezzo cad.€
Code	Model	Description	Packaging pcs	Unit price €
08052002	75015	Rotelle per TC1000-312 FC-174 FC - Wheel for TC1000-312 FC-174 FC	10	5,50
08052003	32633	Rotelle per TC1050 - Wheel for TC1050	5	4,80
08052004	74761	Rotelle per 206 FB - Wheel for 206 FB	5	10,60
08052006	74762	Viti per TC1000-312 FC-174 FC - Screws for TC1000-312 FC-174 FC	5	2,70
08052007	77511	Viti per 206 FB - Screws for 206 FB	-	3,20
08052009	26883	Viti per TC1050 - Screws for TC1050	-	3,20
08052010	77507	Dadi per 206 FB - Nuts for 206 FB	-	1,66

Rif.	Codice	Modello	Per diametri	Rotellina di ricambio	Prezzo cad.€
Ref.	Code	Model	For OD tubing	Cutting wheel	Unit price €
7	08002019	W127	1/8" ÷ 5/8" 4 ÷ 16 mm	W127B	4,80
8	08002017	W274	1/8" ÷ 1-1/8" 4 ÷ 28 mm	W274B	12,20
9	08002018	W312	1/4" ÷ 1-5/8" 7 ÷ 41 mm	W274B	15,50



Ricambi Spare parts

Codice	Modello	Descrizione	Confezioni pz	Prezzo cad.€
Code	Model	Description	Packaging pc.	Unit price €
08052012	W127B	Rotelle per W127 Wheel for W127	10	1,56
08052013	W274B	Rotelle per W274 - W312 Wheel for W274 - W312	10	1,56

SBAVATUBO METALLICO

METALLIC INNER/OUTER REAMER

Rif.	Codice	Modello	Descrizione	Prezzo cad.€
Ref.	Code	Model	Description	Unit price €
10	08008006	208F	Sbavatubo - Inner/outer reamer	23,70
11	08008034	W209	Sbavatubo - Inner/outer reamer	8,90

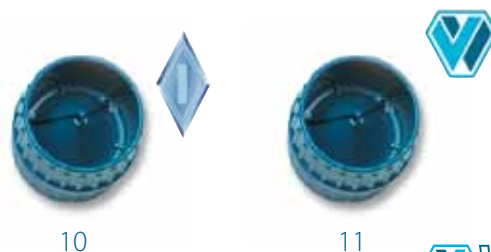

Pinza allargatubo a leva senza testina Tube expander tool without head

Codice Code	Modello Model	Prezzo cad.€ Unit price €
08004001	WE 01	162,00

Testina per allargatubo WE01 Head for WE01 tube expander

Codice Code	Modello Model	Per diametri For OD tubing	Prezzo cad.€ Unit price €
08005001	WE 08	8 mm	54,30
08005002	WE 10	10 mm	54,30
08005003	WE 12	12 mm	54,30
08005004	WE 14	14 mm	54,30
08005012	WE 15	15 mm	63,60
08005005	WE 16	16 mm	54,30
08005006	WE 18	18 mm	54,30
08005007	WE 20	20 mm	54,30
08005008	WE 22	22 mm	54,30
08005009	WE 24	24 mm	63,60
08005010	WE 26	26 mm	63,60
08005011	WE 28	28 mm	68,40
08005014	WE 30	30 mm	121,70
08005013	WE 32	32 mm	118,00
08005015	WE 35	35 mm	118,50
08005016	WE 36	36 mm	118,50
08005017	WE 40	40 mm	121,70
08005018	WE 42	42 mm	121,70
08005021	WE 1/2	1/2"	63,60
08005020	WE 3/8	3/8"	63,60
08005022	WE 5/8	5/8"	63,60
08005023	WE 3/4	3/4"	63,60
08005024	WE 7/8	7/8"	63,60
08005025	WE 1	1"	63,60
08005026	WE 1,1/8	1,1/8"	63,60
08005027	WE 1,3/8	1,3/8"	116,10
08005028	WE 1,5/8	1,5/8"	126,00



Valigetta metallica per allargatubo WE01 Carrying case for WE01 tube expander

Codice Code	Modello Model	Prezzo cad.€ Unit price €
14029003	WE 02	50,36

ALLARGATUBO A PUNZONE

SWAGING PUNCHES

Codice Code	Modello Model	Descrizione Description	Per diametri For OD tubing	Prezzo cad.€ Unit price €
08004002	193 S	Serie punzoni allargatubo Swaging punches serie	1/4"-3/8"-1/2"-5/8" pollici - inches	20,00



Piegatubo a cricchetto Ratchet tube bender

Rif. Ref.	Codice Code	Modello Model	Per diametro tubo For OD tubing	Prezzo cad.€ Unit price €
1	08003013	230	6-8-10-12-14-16 mm	297,00
2	08003014	250	10-12-14-16-18-22 mm	282,00
2	08003030	260	3/8" - 1/2" - 5/8" - 3/4" - 7/8"	282,00



Piegatubo a leva Double handler tube bender

Codice Code	Modello Model	Raggio di curvatura (mm)	Bend radius	Per diametro tubo For OD tubing	Prezzo cad.€ Unit price €
08003042	TB-364-04	14,2	9/16"	6 mm - 1/4"	24,80
08003037	TB-364-8 mm	17,5	11/16"	8 mm	25,80
08003038	TB-364-10 mm	24	15/16"	10 mm - 3/8"	34,00
08003044	TB-364-08	38,1	1 - 1/2"	12 mm - 1/2"	43,30



Piegatubo a leva Double handler tube bender

Codice Code	Modello Model	Raggio di curvatura (mm)	Bend radius	Per diametro tubo For OD tubing	Prezzo cad.€ Unit price €
08003041	TB-364-15 mm	57	2 - 1/4"	15 mm	61,80
08003040	TB-364-16 mm	57	2 - 1/4"	16 mm - 5/8"	61,80
08003046	TB-364-12	76	3"	19 mm - 3/4"	75,20
08003056	TB-364-14	76	3"	22 mm - 7/8"	93,00



Piegatubo multiplo Multiple tube bender

Codice Code	Modello Model	Per diametro tubo For OD tubing	Prezzo cad.€ Unit price €
08003048	TB-368	1/4"-5/16"-3/8"	15,50
08003059	TB-368M	6-8-10mm	15,50



Chiavi dinamometriche pre-tarate

Nuovo set di chiavi dinamometriche pre-tarate.
4 chiavi in comoda valigetta in plastica nelle misure:

Chiave	Dimensioni	Coppia di serraggio Kgf - cm	Lunghezza mm	Refrigerante
Wrench	Dimensions	Tightening torque	Lenght	Refrigerant
17	1/4	180	220	R22-R407C R410A
22	3/8	420	265	R22-R407C R410A
26	1/2	550	270	R410A
29	5/8	650	335	R410A

Disponibili separatamente:
Available separately:

Chiave	Dimensioni	Coppia di serraggio Kgf - cm	Lunghezza mm	Refrigerante
Wrench	Dimensions	Tightening torque	Lenght	Refrigerant
24	1/2"	550	250	R22-R407C
27	5/8"	650	280	R22-R407C

Codice	Modello	Descrizione	Prezzo cad.€
Code	Model	Description	Unit price €
08007034	PRE-TW/KIT-04	Set 4 chiavi dinamometriche (17-22-26-29mm) Kit of 4 pre-calibrated wrenches (17-22-26-29mm)	220,00
08007028	PRE-TW17	Chiave singola 17mm - Single wrench 17mm	51,60
08007029	PRE-TW22	Chiave singola 22mm - Single wrench 22mm	56,50
08007030	PRE-TW26	Chiave singola 26mm - Single wrench 26mm	65,00
08007031	PRE-TW29	Chiave singola 29mm - Single wrench 29mm	71,00
08007032	PRE-TW24	Chiave singola 24mm - Single wrench 24mm	60,50
08007033	PRE-TW27	Chiave singola 27mm - Single wrench 27mm	65,00

Pre-calibrated torque wrenches

New kit of pre-calibrated torque wrenches
4 wrenches in plastic case:



DIMENSIONI RIDOTTE CHE CONSENTONO
UN FACILE UTILIZZO

SMALL DIMENSIONS
THAT ENABLE AN EASY USE

Kit chiavi dinamometriche

Kit completo di chiavi dinamometriche con coppia di serraggio regolabile
completo di valigetta in plastica di trasporto.

È possibile modificare il valore di coppia con intervalli di 1 Nm

Torque wrenches kit

Torque wrenches complete kit with regulating torque wrench setting complete
with carrying plastic case.

It is possible to modify the torque value with spaces of 1 Nm

Codice	Modello	Descrizione	Prezzo cad.€
Code	Model	Description	Unit price €
08007025	TW/KIT-04	Set completo chiavi 17 - 22 - 24 - 26 - 27 - 29 Complete wrenches kit	60,00



OLIO UNIVERSALE PER CARTELLE

UNIVERSAL OIL FOR FLARE

Olio universale indispensabile per la lubrificazione della cartella, durante
la cartellatura e prima del serraggio con chiavi dinamometriche.

Universal oil essential for the flare lubrication, during flaring operation
and before clamping with torque wrenches.

Codice	Modello	Capacità ml	Conf. pz	Prezzo cad.€
Code	Model	Capacity ml	Pack. pcs	Unit price €
12002015	FO-200	200	12	6,20



Set di chiavi a cricco
Ratchet wrenches set

Codice Code	Modello Model	Descrizione Description	Prezzo cad.€ Unit price €
08007005	R6725MK	Set di chiavi a cricco Ratchet wrenches set	321,50



Chiavi a cricco
Ratchet wrenches

Codice Code	Modello Model	Descrizione Description	Asta quadrata Square opening	Prezzo cad.€ Unit price €
08007004	R6950M	Chiave a cricco Ratchet wrench	1/4"-5/16" 8,5-9,5-13 mm	87,30



Chiavi a cricco
Ratchet wrenches

Rif. Ref.	Codice Code	Modello Model	Descrizione Description	Asta quadrata Square opening	Asta esagonale Hexagonal opening	Prezzo cad.€ Unit price €
1	08007001	127 C	Chiave a cricco Ratchet wrench	1/4"-3/8"-3/16"-5/16"		16,40
2	08007003	124 C	Chiave a cricco Ratchet wrench	1/4"-3/16"	9/16"-1/2"	28,30
3	08007007	60615	Chiave a cricco Ratchet wrench	3/8"-1/2"		42,30



Chiavi a cricco
Ratchet wrenches

Codice Code	Modello Model	Descrizione Description	Asta quadrata Square opening	Prezzo cad.€ Unit price €
08007006	127 CO	Chiave a cricco Ratchet wrench	1/4"-3/8"-3/16"-5/16"	16,40

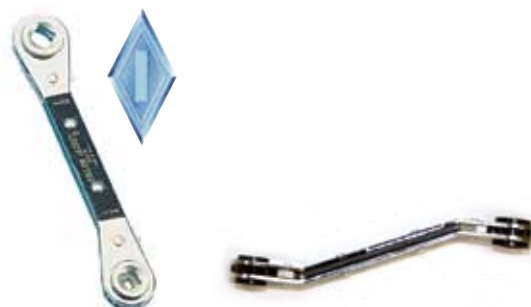

Chiavi a cricco
Ratchet wrenches

Codice Code	Modello Model	Descrizione Description	Asta quadrata Square opening	Prezzo cad.€ Unit price €
08007024	W122	Chiave a cricco Ratchet wrench	1/4"-3/8"-3/16"-5/16"	5,70



Pratica pinza per il corretto taglio di tutte le dimensioni di tubi capillari senza alterazione del diametro interno del tubo stesso.
Handy tube cutter for the exact cut of capillary tubes of all dimensions, without altering the tube internal diameter.



Codice	Modello	Descrizione	Prezzo cad.€
Code	Model	Description	Unit price €
08006003	PTC 1	Pinza tagliacapillare Capillary tube cutter	12,60

PINZA SCHIACCIATUBO

PINCH - OFF PLIER

Robusta pinza schiacciapubo che, grazie alla particolare forma delle ganasce, permette la deformazione e la chiusura di tubi di rame.
Sturdy pinch-off plier which, thanks to its particular jaws, allows to deform and close copper tubes.



Codice	Modello	Descrizione	Prezzo cad.€
Code	Model	Description	Unit price €
08006001	RR	Pinza schiacciapubo Pinch-off plier	30,00

PETTINE PER ALETTE

FIN COMB

Utensile adatto alla pulizia e allineamento delle alette di ogni tipo di radiatore.
Tool suitable for the cleaning and aligning of fins of any type of radiators.



Codice	Modello	Descrizione	Prezzo cad.€
Code	Model	Description	Unit price €
08008007	PA 6	Pettine per alette Fin comb	9,00

CALIBRI PER CAPILLARI

CAPILLARY GAUGE TOOLS

Piccoli calibri per la misurazione del diametro interno dei tubi capillari.
Small gauge tools for the measurement of capillary tubes inside diameter.

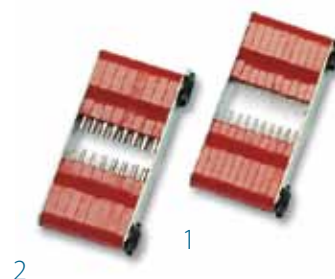

Rif.	Codice	Modello	Descrizione	Prezzo cad.€
Ref.	Code	Model	Description	Unit price €
1	08008008	C4751/015	Calibro per capillare Capillary gauge tool	0,45 ÷ 1,5 mm 34,60
2	08008009	C4751/030	Calibro per capillare Capillary gauge tool	1,5 mm ÷ 3 mm 34,60

Composto da:

- Valigetta rigida
- Specchio MR01
- Specchio MR02
- Specchio MR03
- Lente TFO-1
- 2 calamite
- Impugnatura con attacco rapido telescopico per calamite, specchi e lente
- Dotato inoltre da lampada per illuminazione

Composed of:

- Carrying case
- MR01 mirror
- MR02 mirror
- MR03 mirror
- TFO-1 lens
- 2 pcs magnets
- Handgrip with telescopic quick coupler for magnets, mirrors and lens
- Equipped also with lighting lamp



Codice Code	Modello Model	Descrizione Description	Prezzo cad.€ Unit price €
08008019	TL-TK2020SE	Set specchi e calamite Mirrors and magnets kit	222,60

TM-TK1000

Composto da:

- Valigetta rigida
- Specchio MR02
- M401 calamita telescopica da 18 a 90 cm

Composed of:

- Carrying case
- MR02 mirror
- M401 telescopic magnet (18 to 90 cm)



Codice Code	Modello Model	Descrizione Description	Prezzo cad.€ Unit price €
08008018	TM-TK1000	Set specchi e calamite Mirrors and magnets kit	56,20

Specchietti da ispezione
Inspection mirrors

Codice Code	Modello Model	Descrizione Description	Prezzo cad.€ Unit price €
08008014	MR01	Specchio telescopico 5,6 x 9 cm Telescopic mirror 5,6 x 9 cm	31,80

Codice Code	Modello Model	Descrizione Description	Prezzo cad.€ Unit price €
08008015	MR02	Specchio telescopico 4,4 x 6,25 cm Telescopic mirror 4,4 x 6,25 cm	20,14

Codice Code	Modello Model	Descrizione Description	Prezzo cad.€ Unit price €
08008016	MR03	Specchio telescopico 1,9 x 6,25 cm Telescopic mirror 1,9 x 6,25 cm	16,50

Codice Code	Modello Model	Descrizione Description	Prezzo cad.€ Unit price €
08008017	TF01	Lente telescopica 4,4 x 6,25 cm Telescopic lens 4,4 x 6,25 cm	21,20

Codice Code	Modello Model	Descrizione Description	Prezzo cad.€ Unit price €
08008024	WSR-2146	Specchio telescopico Ø5 da 21,5 a 45 mm Telescopic inspection mirror Ø5 from 21,5 to 49 mm	7,00



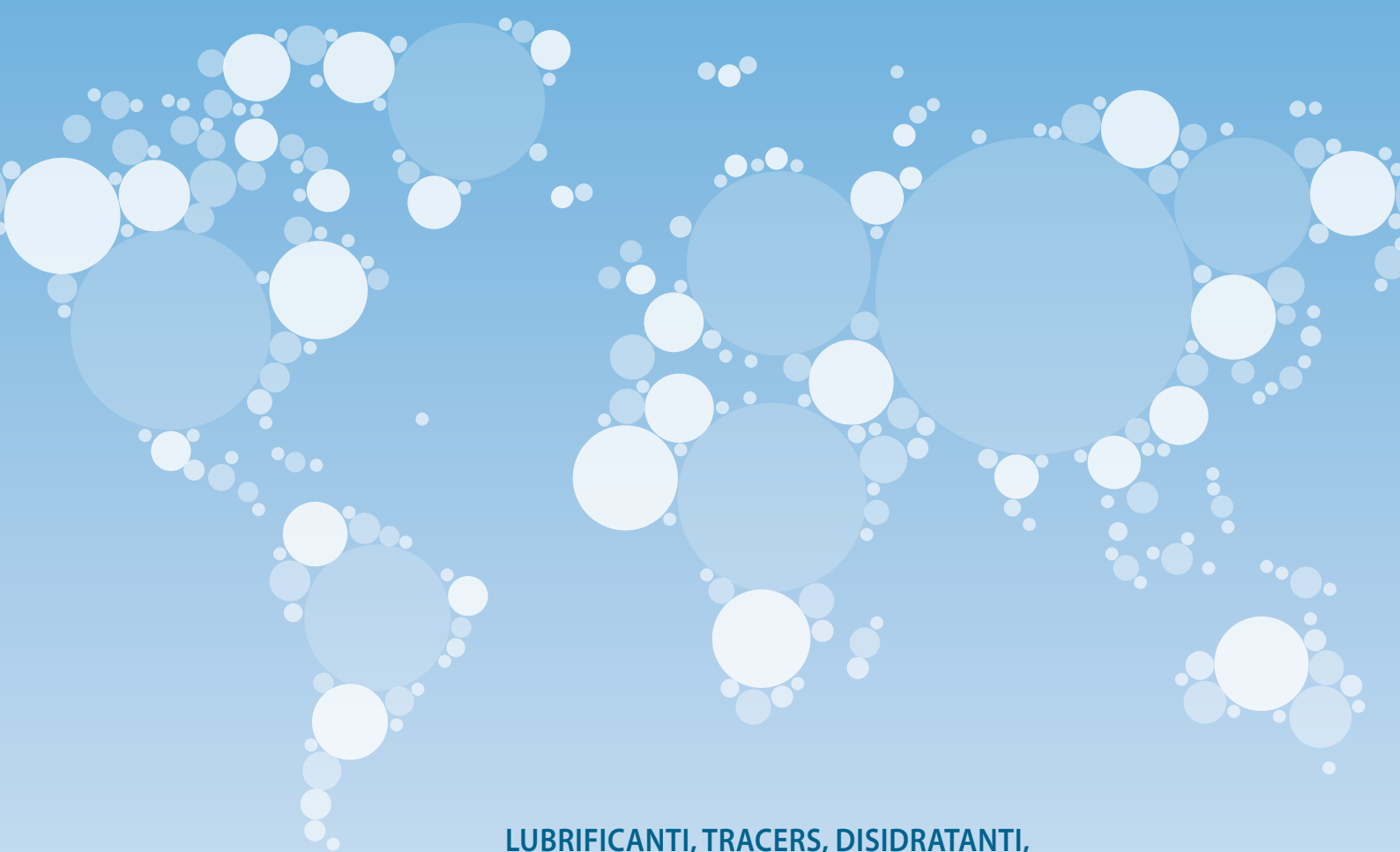

**LUBRIFICANTI, TRACERS, DISIDRATANTI,
SIGILLANTI E ISOLANTI
LUBRICANTS, TRACERS, DEHYDRATANTS,
THREADS AND INSULATORS**

Sigillanti per raccordi filettati

Thread sealers

Rif.	Codice	Modello	Capacità cc	Confezione pz	Prezzo cad.€
Ref.	Code	Model	Capacity cc	Packaging pcs	Unit price €
1	12003005	L542	50	12	28,00
2	12003008	LX53-14	50	12	19,20
3	12003002	10001	40	12	6,20



Liquido neutralizzatore di acido

Elimina e previene completamente la formazione di acido nei sistemi A/C

Acid neutralizer liquid

Completely eliminates and prevents acid in A/C Systems

Codice	Modello	Capacità cc	Confezione pz	Prezzo cad.€
Code	Model	Capacity cc	Packaging pcs	Unit price €
12001036	18004	118	12	35,00



Liquido disidratante Thawzone

- Neutralizza l'acqua e l'acido presenti all'interno del circuito frigorifero formando composti chimicamente neutri
- Di semplice impiego, è disponibile in flaconi di diversa capacità

Dehydrating fluid

- Neutralizes water and acid inside the cooling system forming neutral compounds
- Easy to use, available in bottles of different capacity

Rif.	Codice	Modello	Capacità cc	Confezione pz	Prezzo cad.€
Ref.	Code	Model	Capacity cc	Packaging pcs	Unit price €
4	12001013	17001	29	24	5,50
5	12001014	17004	118	12	13,20



4

5

Liquido tracciante

- Aggiunto al refrigerante, segnala esattamente l'eventuale punto di perdita
- Adatto sia per refrigeranti alogenati che per ammoniaca, cloruro di metile e anidride solforosa.
- Con additivo per ogni tipo di lampade UV

Tracer fluid

- Added to the refrigerant, it pinpoints the leakage
- Suitable for halogenated refrigerants, ammonia, amethyl chloride, sulfur dioxide
- With additive for any type of UV lamp

Codice	Modello	Capacità cc	Confezione pz	Prezzo cad.€
Code	Model	Capacity cc	Packaging pcs	Unit price €
12001032	21004	118	12	15,30



Test di acidità

Acid kit test

Codice	Modello	Descrizione	Confezione pz	Prezzo cad.€
Code	Model	Description	Packaging pcs	Unit price €
12001033	ATK-4	Test di acidità - Acid test kit	4 fiale - phials	24,60



CHECKMATE - Kit per analisi contaminazione

Determina il livello di contaminanti in:

- tutti i refrigeranti CFC, HCFC e HFC
- tutti gli oli Minerili, AB, PAG e POE

CHECKMATE - Contamination detector kit

Detects contaminations in:

- All CFC, HCFC and HFC refrigerants
- Mineral, AB, POE, PAG refrigeration oil

Codice	Modello	Descrizione	Prezzo cad.€
Code	Model	Description	Unit price €
12001050	CHECK-MATE	Kit analisi per acidità ed umidità - contiene 3 kit di 3 provette acidità Acidity and umidity detector kit - contents 3 kit of 3 tubes acid test	350,00
12001051	CHECK-ACI	Kit 3 provette per analisi acidità - 3 tubes acid test kit	55,00
12001052	CHECK-MOI	Kit 3 provette per analisi umidità - 3 tubes umidity test kit	55,00
12001053	CHECK-CON	Kit 3 provette per analisi grado contaminazione - 3 tubes contamination test kit	55,00



Nastro anticondensa flessibile retinato per isolamento termico

NAC10 è un nastro in elastomero espanso, di utilizzo universale, autoadesivo, retinato utilizzato per l'isolamento delle tubazioni calde/fredde o come guarnizione.

Anti-condensation flexible and reinforced ribbon for heat insulation

NAC10 is a foam elastomer, self-adhesive, reinforced ribbon to be used for warm or cold pipings insulation or as a gasket.

Codice	Modello	Descrizione	Temp. utilizzo	Dimensione rotoli	Confezione pz	Prezzo cad.€
Code	Model	Description	Temperature	Rolls dimension	Packaging pcs	Unit price €
12004001	NAC10	Nastro anticondensa in gomma sintetica Anti-condensation ribbon in synthetic rubber	-25°C +120°C	50mmx10mt	24	5,00



Nastro alluminio adesivo Alluminium adhesive ribbon

Codice	Modello	Descrizione	Dimensione rotoli	Confezione pz	Prezzo cad.€
Code	Model	Description	Rolls dimension	Packaging pcs	Unit price €
12004002	NAL50	Nastro alluminio adesivo supporto carta siliconata Alluminium adhesive ribbon with silicone paper support	0,03mmx50mmx50mt	24	8,20



WIGAM



UNIKA 

Push 1 Plus
WIGAM

www.wigam.com

UN NOME, UN COLORE, UNA GARANZIA

ONE NAME, ONE COLOUR, ONE RELIABILITY



SUPPORTO ALLA VENDITA

chiedi maggiori informazioni al nostro reparto commerciale

SALE SUPPORT

ask further information to our sales staff

Felpe taglia M - L - XL

T-shirt taglia M - L - XL

Vetrina espositiva

Sweatshirt M - L - XL size

T-shirt M - L - XL size

Display showcase

NORMA/OGGETTO	DPR N 147 15-2-2006	CE 842/2006
GAS REFRIGERANTI IN ESAME	CFC, HCFC (es. R22) in quantità > 3 kg	HFC (es. R410A , R407C, R134a,R404, R 507) in quantità > 3 kg
ATTIVITÀ DI RECUPERO	Le operazioni di recupero e riciclo devono essere effettuate con dispositivi conformi alle caratteristiche e nel rispetto delle norme tecniche stabilite dalla norma ISO11650	Le operazioni di recupero e riciclo devono essere effettuate con dispositivi conformi alle caratteristiche e nel rispetto delle norme tecniche stabilite dalla norma ISO11650

Tutti i recuperatori WIGAM sono conformi alla ISO 11650

CONTROLLI DI FUGHE	Cercafughe con sensibilità > 5 gr/anno	Cercafughe con sensibilità > 5 gr/anno
CADENZE CONTROLLI	Annuale: quantità gas nell' impianto da 3 kg a 30 kg Semestrale: quantità gas nell' impianto maggiore di 100 kg	Annuale: quantità gas nell' impianto da 3 kg a 30 kg Semestrale: quantità gas nell' impianto da 30 kg a 300 kg Trimestrale: quantità gas nell' impianto maggiore di 300 Kg

Tutti i cercafughe WIGAM sono conformi alle normative

LIBRETTI D'IMPIANTO	Sono previsti i libretti d'impianto in cui annotare le varie operazioni eseguite sull'impianto	Sono previsti dei registri in cui annotare le varie operazioni eseguite sull'impianto. Si consiglia di utilizzare lo stesso libretto previsto dal DPR 147 15-2-2006 tenendo conto delle differenti cadenze di controllo finché non sarà pubblicato il "registro" ufficiale di cui si parla nella norma.
----------------------------	--	--

La WIGAM dispone del Libretto d'impianto secondo il DPR N147 15-02-2006.
Contattaci per qualsiasi informazione sul libretto e sulla modalità di compilazione

"PATENTINO" per FRIGORISTA		Il "patentino Frigorista" è disciplinato dal Regolamento (CE) n 303/2008 della Commissione Europea del 2 aprile 2008
-----------------------------------	--	---

Di seguito alcuni punti essenziali del Regolamento:

Articolo 1 – Oggetto

Il presente regolamento stabilisce i requisiti minimi per la certificazione di cui all'articolo 5 del regolamento CE n. 842/2006 per quanto concerne le apparecchiature fisse di refrigerazione e di condizionamento d'aria e le pompe di calore contenente taluna gas fluorurati (**PATENTINO FRIGORISTA**)

Articolo 2 - Campo di applicazione

1- il presente regolamento si applica al personale che svolge le seguenti attività:

- a. Controllo delle perdite di applicazioni contenenti almeno 3 kg di gas o 6 kg se impianti ermeticamente sigillati
- b. Recupero
- c. Installazione
- d. Manutenzione o riparazione

2- si applica alle imprese che svolgono le attività di installazione o manutenzione

3- non si applica alle attività inerenti alla fabbricazione e alla riparazione effettuata nel luogo di produzione delle apparecchiature fisse di refrigerazione e di condizionamento aria

Articolo 5 – Certificati rilasciati al personale

1- un organismo di certificazione (istituito dalla legislazione e regolamentazione nazionale rilascia un certificato al personale che ha superato un esame teorico e pratico organizzato da un organismo di valutazione e incentrato sulle competenze e sulle conoscenze minime indicato nell'allegato per le rispettive categorie.

2- il certificato contiene almeno i seguenti dati:

- a. nome dell'organismo di certificazione, nome completo del titolare e numero di certificato
- b. **categoria di certificazione del personale I, II, III, IV e le relative attività che il titolare del certificato è autorizzato a svolgere**
- c. data di rilascio e firma di chi rilascia il certificato

Articolo 6 – Certificati provvisori rilasciati al personale

1- gli stati membri possono applicare un sistema di certificazione provvisoria per il personale.

Tali certificati provvisori scadono al più tardi il 4 luglio 2011.

2- il personale in possesso di un attestato rilasciato nell'ambito dei sistemi di qualificazione vigenti per le attività è considerato titolare del certificato.

3- al personale che possiede un'esperienza professionale nella attività corrispondenti alle categorie di cui all'articolo 4, paragrafo 2 è rilasciato un certificato provvisorio da un ente designato dallo stato membro.

Tabella riassuntiva Categorie di certificazione del personale I, II, III, IV

ATTIVITÀ DEL TECNICO DEL FREDDO				
CATEGORIE	Controllo Perdite degli impianti di refrigerazione, condizionamento e pompa di calore senza entrare nel circuito frigorifero	Recupero dagli impianti di refrigerazione, condizionamento e pompa di calore	Manutenzione e riparazione degli impianti di refrigerazione, condizionamento e pompa di calore	Installazione di impianti di refrigerazione, condizionamento e pompa di calore
I	Può effettuare tutte le operazioni			
II	Può effettuare questa operazione.	Può effettuare queste operazioni per impianti con meno di 3kg di carica di gas refrigerante ad effetto serra (6kg per impianti sigillati ermeticamente)		
III	Non può effettuare questa operazione	Può effettuare questa operazione per impianti con meno di 3kg di carica di gas refrigerante ad effetto serra (6kg se sigillati ermeticamente)	Non può effettuare queste operazioni	
IV	Può effettuare questa operazione.	Non può effettuare queste operazioni		

Riportiamo alcuni esempi di esami T (teorici), P (pratici) che devono essere sostenuti dagli installatori al fine di ottenere le categoria di certificazione I, II, III, IV.

COMPETENZE E CONOSCENZE		I	II	III	IV
3	Controlli da effettuarsi prima di mettere in funzione l'impianto, dopo un lungo arresto, una manutenzione o una riparazione o durante il funzionamento				
3.02	Eeguire una prova di pressione per controllare la tenuta dell'impianto. UTILIZZARE IL NOSTRO KIT AZOTO	P	P		
3.03	Utilizzare una pompa per vuoto UTILIZZARE POMPE PER VUOTO WIGAM	P	P		
4	Controlli per la ricerca di perdite				
4.06	Utilizzare un dispositivo elettronico per il rilevamento di perdite UTILIZZARE I NOSTRI CERCAFUGHE ELETTRONICI	P	P		P

Di seguito riportiamo alcuni punti essenziali del Regolamento:

... (7) Ai sensi del regolamento (CE) 2037/2000 a partire dal 2010 non sarà più possibile utilizzare idroclorofluorocarburi (R22) vergini per le attività di manutenzione o assistenza di apparecchiature di refrigerazione o condizionamento d'aria. Per ridurre al minimo il rischio che idroclorofluorocarburi (R22) vergini vengano illecitamente utilizzati come materiali riciclati o rigenerati, nelle operazioni di manutenzione o assistenza dovrebbe essere utilizzato solo materiale rigenerato o riciclato. La rivendita di idroclorofluorocarburi (R22) riciclati dovrebbe essere vietata e gli idroclorofluorocarburi (R22) riciclati dovrebbero essere impiegati solo quando recuperati dall'apparecchiatura e soltanto dall'impresa che ha effettuato o commissionato il recupero. Per coerenza, tale deroga dovrebbe applicarsi anche alle pompe di calore.

Articolo 3 - Definizioni

23) «**recupero**», la raccolta e il magazzinaggio di sostanze controllate provenienti da prodotti e apparecchiature o contenitori, effettuati nel corso delle operazioni di manutenzione o assistenza o prima dello smaltimento.

24) «**riciclo**», la riutilizzazione di sostanze controllate recuperate previa effettuazione di un processo di pulitura di base.

Questa procedura prevede l'utilizzo di un recuperatore dotato di un distillatore, al fine di poter riutilizzare il gas recuperato. La presenza del distillatore nel recuperatore permette la separazione completa del refrigerante dall'olio ("processo di pulitura di base").
Tale soluzione risulta essere efficace, rapida ed economica.

25) «**rigenerazione**», il ritrattamento delle sostanze controllate recuperate allo scopo di ottenere il rendimento equivalente a quello di una sostanza vergine, tenendo conto del suo uso previsto.

In pratica prevede che l'installatore o l'azienda preposta alla manutenzione di impianti di condizionamento o refrigerazione invii il gas recuperato (R22)

ad aziende qualificate e specializzate al trattamento di gas affinché tale gas recuperato venga opportunamente trattato e torni ad avere prestazioni del gas vergine.

Questa soluzione risulta essere poco pratica e molto costosa.

Articolo 5 – Immissioni sul mercato di sostanze controllate

L'articolo 30 del regolamento CE 1005/2009 sostituisce il CE 2037/2000, in ogni caso all'articolo 5 il regolamento CE 1005/2009 riconferma gli stessi divieti di immissione nel mercato di sostanze controllate del CE 2037/2000 tra le quali R22 (Dal 1° gennaio 2010 al 31 dicembre 2014 sarà possibile utilizzare solo ed esclusivamente R22 rigenerato o riciclato, dal 2015 vi sarà un divieto di vendita totale).

Articolo 11 – Produzioni, immissione sul mercato e uso di idroclorofluorocarburi e immissione sul mercato di prodotti e apparecchiature che contengono o dipendono da idroclorofluorocarburi.

4- Fino al 31 dicembre 2014 gli idroclorofluorocarburi (R22) riciclati possono essere utilizzati per la manutenzione o l'assistenza di apparecchiature di refrigerazione e condizionamento d'aria e di pompe di calore esistenti purchè siano stati recuperati da tali apparecchiature e possono essere utilizzati soltanto dall'impresa che ha effettuato il recupero nell'ambito della manutenzione o dell'assistenza o per conto della quale è stato effettuato il recupero nell'ambito della manutenzione.

6- Quando gli idroclorofluorocarburi (R22) rigenerati o riciclati sono utilizzati per attività di manutenzione o assistenza, sull'apparecchiatura di refrigerazione e condizionamento d'aria e sulla pompa di calore interessate è apposta un'etichetta nella quale è indicato il tipo di sostanza, la quantità contenuta nell'apparecchiatura e gli elementi dell'etichetta di cui all'allegato I del regolamento (CE) n. 1272/2008 per sostanze o miscele classificate come nocive per lo strato di ozono.

**Allegato 1
Pericoloso per lo strato di ozono – Elementi dell' etichetta**

Simbolo / Pittogramma	
Avvertenza	Pericolo
Indicazione di pericolo	EUH059: Pericoloso per lo strato di ozono
Consigli di prudenza	P273 - P501

**PER OTTENERE UN "VERO RICICLO" DEL REFRIGERANTE
COME PREVISTO DALLA NORMA CE 1005-2009
VI CONSIGLIAMO L'UNITÀ DI RECUPERO E RICICLO WIGAM
EASYREC120R100**

**Conformi
ISO 11650
NF EN35421
CE N.1005/2009
in accordance
with**



Articolo 23 – Fughe ed emissioni di sostanze controllate.

2- Il presente articolo rivede le scadenze di controllo per impianti contenenti R22 (come prevedeva DPR 147 15-02-2006), al fine di ridurre al minimo fughe ed emissioni di sostanze controllate, equiparandole al regolamento CE 842/2006.

3- Le imprese che gestiscono apparecchiature di refrigerazione e di condizionamento d'aria o pompe di calore contenenti sostanze controllate

(R22), tengono un registro in cui riportano la quantità e il tipo di sostanze controllate aggiunte e la quantità recuperata durante l'attività di manutenzione e di assistenza. Esse mantengono inoltre registri di altre informazioni pertinenti, inclusi i dati della società o del tecnico che ha eseguito la manutenzione o l'assistenza nonché le date e i risultati delle verifiche della presenza di fughe effettuate.

NORMA/OGGETTO	CE 1005/2009	CE 842/2006
GAS REFRIGERANTI IN ESAME	CFC, HCFC (es R22) in quantità > 3 kg	HFC (es. R410A, R407C, R134a, R404, R 507) in quantità > 3 kg
CONTROLLI DI FUGHE	Cercafughe con sensibilità > 5 gr/anno	Cercafughe con sensibilità > 5 gr/anno
CADENZE CONTROLLI	Annuale: quantità gas nell'impianto da 3 kg a 30 kg Semestrale: quantità gas nell'impianto da 30 kg a 300 kg Trimestrale: quantità gas nell'impianto maggiore di 300 Kg	Annuale: quantità gas nell'impianto da 3 kg a 30 kg Semestrale: quantità gas nell'impianto da 30 kg a 300 kg Trimestrale: quantità gas nell'impianto maggiore di 300 Kg

Secondo il chiarimento della Commissione Europea, **le imprese di assistenza e manutenzione possono utilizzare HCFC (tra cui R22) recuperati da un impianto e riciclati non solo nello stesso impianto, ma anche in impianti di altri clienti posti nello stesso sito o in un sito differente.**

L'HCFC riciclato non può comunque essere venduto ad altri operatori.

La possibilità di trasferire HCFC riciclati su altri impianti di cui si effettua la manutenzione è strettamente limitata alla quantità necessaria per la manutenzione e assistenza.

La disciplina del regolamento CE 1005/2009 integra la disciplina nazionale dettata dalla legge del 28 dicembre 1993 n.549 e successive recante misure a tutela dell'ozono e dell'ambiente.

REGOLAMENTO CE N.2037/2000 CHE REGOLA LA VENDITA DI R22 NEI PAESI DELL'UNIONE EUROPEA

Di seguito riportiamo alcuni punti essenziali del Regolamento:

Articolo 5 – Controllo dell'uso degli idroclorofluorocarburi (R22)

Dal 1° gennaio 2010. l'uso di idroclorofluorocarburi (R22) vergini è vietato nella manutenzione e assistenza delle apparecchiature di refrigerazione e di condizionamento d'aria esistenti a tale data; a decorrere dal 1° gennaio 2015, tutti gli idroclorofluorocarburi (R22) sono vietati.

Divieto	Data entrata divieto
Vendita gas vergine HCFC per manutenzione e assistenza (es. R22)	1° GENNAIO 2010
Divieto vendita totale HCFC (es. R22)	1° GENNAIO 2015

Dal 1° gennaio 2010 al 31 dicembre 2014 sarà possibile utilizzare solo ed esclusivamente R22 rigenerato o riciclato

L'Unità di Recupero-Riciclo EasyRec120R100 Wigam è uno strumento che permette di recuperare e "riciclare" il refrigerante al fine di poterlo riutilizzare come previsto dal Regolamento (CE) N 1005/2009 del 16 settembre 2009.

Per «riciclo» si intende la riutilizzazione di sostanze controllate recuperate (es. R22) previa effettuazione di un processo di pulitura di base.

La sicurezza di poter riutilizzare il gas recuperato è garantita dalla presenza all'interno del recuperatore EasyRec120R100 di un distillatore che consente di effettuare un processo di pulizia molto efficiente.

Cosa si intende per distillazione?

- la distillazione è una tecnica di separazione che sfrutta la differenza dei punti di ebollizione delle diverse sostanze presenti in una miscela (nel nostro caso separazione del refrigerante dall'olio presente nella miscela)

EasyRec120R100 WIGAM è uno strumento che effettua una "vera distillazione" del gas recuperato.

Il distillatore presente nell' EasyRec120R100, mediante un processo di compressione porta il refrigerante recuperato dall'impianto di refrigerazione o condizionamento su cui si sta lavorando, ad elevata temperatura.

L'evaporazione, quindi la distillazione del refrigerante (separazione gas - olio), viene ottenuta grazie all'elevata temperatura a cui viene portato il refrigerante recuperato.

La sicurezza di avere ottenuto una "vera distillazione" è garantita dal fatto che il refrigerante "distillato" esce dalla parte superiore del distillatore, quindi in vapore (processo di pulitura di base).

Lo scarico dell'olio viene effettuato agendo su una valvola posta sul retro del distillatore.

Nel mercato sono presenti diversi recuperatori che assicurano di "riciclare" il refrigerante. Questi strumenti non eseguono in modo corretto la distillazione del refrigerante, in quanto il processo di pulitura di base viene eseguito solo con dei filtri deidratatori.

Tale procedimento non garantisce la separazione gas-olio e risulta non conforme a quanto previsto dal Regolamento (CE) N 1005/2009 del 16 settembre 2009.

**UNITÀ DI RECUPERO-RICICLO EASYRECR120R100 WIGAM
RECUPERA E RICICLA COME PREVISTO DAL REGOLAMENTO (CE) N 1005/2009 DEL 16/9/2009**

TABELLA VELOCITÀ DI RECUPERO

		R12-R134	R22-R407C	R404A-R407C-R410A-R507
Vapore	EASYREC120R100 EASYREC120	14 kg/ora	15 kg/ora	16 kg/ora
Liquido (Recupero)	EASYREC120R100 EASYREC120	94 kg/ora	109 kg/ora	111 kg/ora
Liquido (Recupero-Riciclo)	EASYREC120R100	14 kg/ora	15 kg/ora	16 kg/ora
Push-pull	EASYREC120R100 EASYREC120	276 kg/ora	334 kg/ora	373 kg/ora

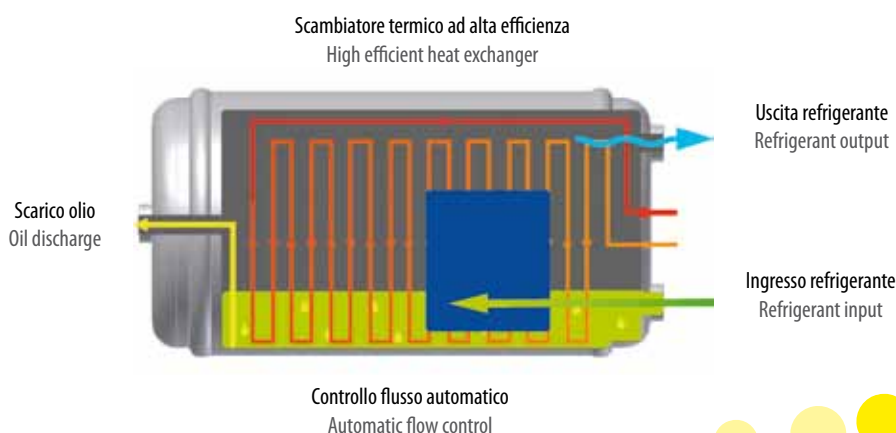

Conformi
ISO 11650
NF EN35421
CE N.1005/2009
in accordance
with



FASE 1

Recupero e riciclo del refrigerante R22 tramite EasyRec120R100 Wigam

L'utilizzo dell'unità di recupero e riciclo EasyRec120R100 Wigam dotato di distillatore consente di recuperare R22 e di riciclare R22 stesso al fine di riutilizzarlo nello stesso impianto o in altri impianti a R22 come previsto dal Regolamento (CE) N 1005/2009 del 16 settembre 2009.

Per "riciclo" si intende la riutilizzazione di sostanze controllate recuperate previa effettuazione di un processo di pulitura di base.

L'EasyRec120R100 grazie al suo sistema di distillazione esegue la separazione completa del refrigerante dall'olio, permettendo di quantificare con precisione sia il refrigerante che l'olio recuperato (in apposito contenitore graduato presente nell'EASYREC120R100).

L'impresa che gestisce l'operazione di recupero-riciclo tiene un registro dove annota la quantità e il tipo della sostanza recuperata.

Gli idroclorofluorocarburi (R22) riciclati possono essere utilizzati soltanto dall'impresa che ha effettuato il recupero.

CASO 1 (piccoli impianti)

In impianti con quantità ridotta di refrigerante (es. sistemi split) si consiglia di utilizzare EasyRec120R100 in modo tradizionale effettuando direttamente il recupero e ed il riciclo stoccando L'R22 riciclato in bombole di capacità di 10 kg.

CASO 2 (Grandi impianti)

Qualora invece si operi su impianti con grande quantità di R22 (per esempio con 40 kg di R22) si consiglia il recupero del R22 con EasyRec120R100 tramite la funzione push-pull per diminuire il tempo di recupero del Gas stoccando R22 recuperato in primo luogo in bombole di grande capacità (almeno 40 kg) Successivamente verrà effettuata la fase di riciclo del refrigerante sempre con EasyRec120R100 trasferendolo l'R22 recuperato dalle bombole di 40 kg in altre bombole dove dopo il processo di distillazione avremo R22 riciclato pronto per essere riutilizzato.

Al fine di verificare la purezza del gas recuperato si consiglia l'utilizzo del nostro INSPECTOR-HVAC (strumento di diagnosi per il controllo della qualità dell'olio e del refrigerante)

FASE 2

Lavaggio impianto mediante utilizzo della stazione Flush&Dry (soluzione professionale) o del nostro A/CF.

Il lavaggio dell'impianto mi garantisce la rimozione di eventuali impurità presenti nell'impianto.

Nel caso in cui si utilizzi le nuove miscele il lavaggio risulta essere necessario in quanto **le nuove miscele lavorano con olio sintetico a differenza del R22 che lavora con olio minerale.**

FASE 3

Pressurizzazione impianto tramite Kit Azoto per verificare la tenuta dell'impianto.

FASE 4

Vuoto dell'impianto necessaria per deumidificare l'impianto.

Questa operazione può essere eseguita con:

- tutte le pompe per vuoto Wigam
- kit universale Caddy
- kit universale Caddy Fox
- stazione computerizzata UNIKA

FASE 5

Carica olio nell'impianto tramite la nostra pompa carico olio mod. 77940 o mod. 77930.

La quantità di olio da caricare risulta essere la quantità di olio "distillata" dal nostro recuperatore (nell'apposito contenitore graduato).

La carica di olio può anche essere eseguita dalla stazione computerizzata UNIKA.

FASE 6

Carica refrigerante nell'impianto con:

- stazione computerizzata UNIKA
- kit universale Caddy Fox o Caddy

ATTREZZATURE SUGGERITE PER LE VARIE FASI

FASE 1



FASE 2



FASE 3



FASE 4/5/6



EasyRec120R100 Wigam risulta consigliabile anche nel caso di:

- a) Retrofit di impianti con R22 con gas sostituiti R22 (es. R427)
- b) Recupero di R22 ed invio al centro di trattamento per ottenere R22 rigenerato
- c) Retrofit di impianti con R22 con altri Gas di nuova generazione (es. R410a)

Le soluzioni a) b) c) risultano in ogni caso economicamente dispendiose. Consigliamo tuttavia di seguire tutte le FASI sopra descritte anche qualora si decida di optare per le fasi a) b) c)

NOME TECNICO	NOME COMMERCIALE	CAMPO DI APPLICAZIONE
FORANE 427A-FX100	R427A	Refrigerazione/ Condizionamento
ISCEON M059	R417A	Condizionamento
ISCEON M029	R422D	Condizionamento/ Refrigerazione (medie temperature)
ISCEON M079	R422A	Refrigerazione (basse temperature)

ELENCO GAS GRUPPO MANOMETRICO DIGITALE FOX WIGAM

R134a	R41	R402b
R407C	R113	R408a
R410A	R114	R409A
R404A	R115	R413a
R507	R123	R423a
R152a	R124	R437a
R290	R125	R438a
(Propano)	R141b	R508b
R600a	R142b	R744(CO ₂)
(Isobutano)	R143a	
R11	R218	
R12	R227	
R22	R236ea	
R502	R236fa	R417a
1234yf	R245ca	R422a
R13	R245fa	R422b
R13B1	R318c	R422d
R14	R365m	R424a
R21	R401a	R427a
R23	R401b	R428a
R32	R402a	R434a

GAS SOSTITUTIVI DELL'R22
R22 REPLACEMENT GASES



La presente pubblicazione è di esclusiva proprietà della Wigam, la quale pone il divieto assoluto di riproduzione e divulgazione se non espressamente autorizzato dalla Wigam stessa. Ogni cura è stata posta nella realizzazione di questo documento; tuttavia la Wigam non può assumersi alcuna responsabilità derivante dall'utilizzo della stessa. Lo stesso dicasi per ogni persona o società coinvolta nella creazione e nella stesura di questo manuale. La Wigam si riserva il diritto di apportare qualsiasi modifica, estetica o funzionale, senza preavviso alcuno e in qualsiasi momento.

This catalog and its contents remain the sole property of Wigam, and shall not be reproduced or distributed without authorization. Although great care has been exercised in the preparation of this document, Wigam, its employees or its distributors cannot accept any liability whatsoever connected with its use. Wigam reserves the right to make any changes or improvements without prior notice.



WIGAM S.p.A.
Loc. Spedale, 10/b - 52018 Castel San Niccolò AR - Italy
Tel. ++39 0575 5011 - Fax ++39 0575 501200
www.wigam.com - info@wigam.com

Edizione 2011